

# D - BC



**H** HASZNÁLATI ÉS KARBANTARTÁSI UTASÍTÁS

**FIN** KÄYTTÖ- JA HUOLTO-OPAS

**LV** LIETOŠANAS PAMĀCĪBA UN TEHNISKĀ APKOPE

**EST** KASUTUSJUHEND

**LT** OPERATORIAUS INSTRUKCIJŲ KNYGELĖ

中文 操作手册



**H****BEVEZETŐ****EREDETI UTASÍTÁSOK FORDÍTÁSA**

A jelen kézikönyv figyelmes elolvasása nélkül ne kezdjük el a munkát, csak így biztosítható a fűszegélynyíró helyes használata és így lehet elkerülni a baleseteket. A jelen kézikönyv tartalmazza az egyes részegységek működésének magyarázatát, valamint a szükséges ellenőrzésekre és a karbantartásra vonatkozó előírásokat.

**Megjegyzés** A jelen kézikönyvben található leírások és illusztrációk a gyártóra nézve nem kötelező érvényűek. A gyártó cég fenntartja a jogát arra, hogy a terméken módosításokat hajtson végre anélkül, hogy minden alkalommal frissítené a kézikönyv tartalmát.

**FIN****JOHDANTO****ALKUPERÄISEN OHJEEN KÄÄNNÖS**

Lue tämä opas huolellisesti ennen työskentelyn aloittamista, jotta osaat käyttää trimmeriä oikein ja vältät tapaturmat. Oppaassa kuvataan miten eri osat toimivat ja annetaan ohjeet tarkistuksia ja huoltoa varten.

**HUOMAA** Tämän oppaan teksti ja kuvat ovat viitteellisiä. Valmistaja pidättää oikeuden suorittaa muutoksia sitoutumatta päivittämään opasta jokaista muutosta varten.

**LV****IEVADS****ORIGINĀLĀS INSTRUKCIJAS TULKOJUMS**

Lai pareizi lietotu krūmgriezī un izvairītos no negadījumiem, neuzsāciet darbu, iepriekš uzmanīgi neizlasot šo lietošanas pamācību. Šajā lietošanas pamācībā paskaidrots, kā darbojas dažādas ierīces detaļas un sniegti nepieciešamie norādījumi pārbaudei un tehniskajai apkopei.

**IEVĒROJIET!** Šajā lietošanas pamācībā iekļautie zīmējumi un apraksti nav pilnīgi saistoši. Ražotājs patur tiesības bez iepriekšēja brīdinājuma laiku pa laikam veikt izmaiņas un uzlabot šo lietošanas instrukciju.

**EST****SISSEJUHATUS****ORIGINAALJUHENDI TÕLGE**

Võsalõikur-trimmeri õigeks kasutamiseks ja õnnetuste vältimiseks ei tohi seadmega tööle asuda enne käesoleva kasutusjuhendi hoolikat läbilugemist. Kasutusjuhend sisaldab seadme erinevate osade töö kirjeldusi ning vajaliku kontrolli ja hoolduse juhiseid.

**Märkus:** Käesolevas kasutusjuhendis toodud joonised ja tehnilised andmed võivad erineda tulenevalt erinevates riikides kehtestatud nõuetest ning neid võib muuta ilma valmistajapoolse vastava märkusega

**LT****ĮVADAS****PIRMINIŲ INSTRUKCIJŲ VERTIMAS**

Tam, kad teisingai naudotumėte krūmų pjoviklį ir išvengtumėte nelaimingų atsitikimų, pradėkite dirbti tik atidžiai perskaitę šį vadovą. Jame rasite paaiškinimus apie įvairių dalių veikimą, o taip pat būtinų patikrinimų ir techninės priežiūros instrukcijas.

**Pastaba:** šiame vadove pateiktos iliustracijos ir specifikacijos gali būti skirtingos (tai priklauso nuo šalies reikalavimų), be to gamintojas jas gali pakeisti be įspėjimo.

**中文****简介****原文说明的翻译**

为了正确使用割灌机，防止意外发生，在没有仔细阅读该手册前，请不要开始工作，您将从中了解各部分操作的有关说明以及必要时检查和维修的有关指导。

**注意：**手册中的特征说明可能会根据不同国家的需要有所变化，并不需经厂家注明。

**FIGYELEM !!!****HALLÁSKÁROSODÁSI KOCKÁZAT**

NORMÁL HASZNÁLAT ESETÉN A GÉPKEZELŐ SZÁMÁRA A NAPI HANGERŐ HATÁS ELÉRHETI, VAGY MEGHALADHATJA A

**85 dB (A)****HUOMIO !!!****KUULOVAMMAVAARA**

TAVALLISSA KÄYTTÖOLOSUHTEISSA TÄMÄ KONE VOI ALTISTAA KÄYTTÄJÄN HENKILÖKOHTAISILLE JA PÄIVITTÄISELLE MELULLE, JOKA ON YHTÄ SUURI TAI SUUREMPI KUIN

**85 dB (A)****HOIATUS !!!****OHT SAADA KUULMISKAHJUSTUSI**

NORMAALSETEL KASUTUSTINGIMUSTEL VÕIB KÄESOLEVA SEADME PÄEVANE MÜRA FOON KASUTAJA SUHTES OLLA VÕRDNE VÕI ÜLETADA TASET

**85 dB (A)****UZMANĪBU !!!****RISKS IEGŪT DZIRDES TRAUČĒJUMUS**

NORMĀLAS LIETOŠANAS GADĪJUMĀ ŠĪ IERĪCE VAR LIETOTĀJAM RADĪT RISKU, IZDALOT TROKSNI KAS VIENĀDS VAI LIELĀKS PAR

**85 dB (A)****PERSPĖJIMAS !!!****GALITE PAŽEISTI SAVO KLAUSOS ORGANUS**

NORMALIOMIS EKSPLOATAVIMO SĄLYGOMIS ŠIS ĮRENGINYS GALI OPERATORIŲ VEIKTI KASDIENIU TRIUKŠMO LYGIU, KURIS LYGUS 85 db(A) ARBA YRA DIDESNIS UŽ ŠIĄ REIKŠMĘ

**85 dB (A)****警告!!!****危害听力**

一般情况下，该机器免不了要操作者承受相当于或高于日常

**85 分贝****水平的噪音**

<p><b>H</b></p> <p><b>FIGYELEM</b></p> <p>A jelen kézikönyvben leírt „<b>D-BC</b>” bokornyíró akkor használható, ha a „<b>DS 2410 D-PU - DS 3000 D-PU</b>” vagy a „<b>BC 241 D-PU - BC 300 D-PU</b>” gép hajtómű egységére van csatolva, szigorúan be kell tartani a 22. oldalon az <b>ÖSSZESZERELÉS</b> c. fejezetben leírt összeszerelési eljárást. A teljes <b>bokornyíró</b> használata előtt minden esetben olvassa el a jelen kézikönyvet és a meghajtó egység kézikönyvét.</p>	<p><b>EST</b></p> <p><b>TÄHTIS</b></p> <p>Käesolevas kasutusjuhendis kirjeldatud tööseadise “<b>D-BC</b>” kasutamiseks võib seda paigaldada ainult mootorile “<b>DS 2410 D-PU - DS 3000 D-PU</b>” või “<b>BC 241 D-PU - BC 300 D-PU</b>”; järgige rangelt paigaldusprotseduuri, mis on toodud jaotises <b>KOKKUPANEK</b> lk 23. Enne komplektse <b>võsalõikuri</b> kasutamist lugege käesolev kasutusjuhend igal juhul hoolikalt läbi.</p>
<p><b>FIN</b></p> <p><b>HUOMIO</b></p> <p>Tässä oppaassa kuvattua ruohoraivuria <b>D-BC</b> saa käyttää ainoastaan kytkettynä koneen <b>DS 2410 D-PU - DS 3000 D-PU</b> tai koneen <b>BC 241 D-PU - BC 300 D-PU</b> moottoriyksikköön. Noudata tarkasti kappaleessa <b>KOKOONPANO</b>, sivulla 22, esitettyjä asennusohjeita. Lue kaikissa tapauksissa huolellisesti tämä opas sekä moottoriyksikön opas ennen asianmukaisesti kootun <b>ruohoraivurin</b> käyttöä.</p>	<p><b>LT</b></p> <p><b>DĖMESIO</b></p> <p>Šiame vadove aprašytą krūmapjovės padargą <b>D-BC</b> galima naudoti tik su variklio bloku <b>DS 2410 D-PU - DS 3000 D-PU</b> arba <b>BC 241 D-PU - BC 300 D-PU</b>; tiksliai vadovaukitės sumontavimo procedūromis, kurios aprašytos 23 psl. esančiame skyriuje <b>SUMONTAVIMAS</b>. Bet kuriuo atveju, prieš naudodami sumontuotą <b>krūmapjovę</b>, atidžiai perskaitykite šį ir variklio bloko vadovus.</p>
<p><b>LV</b></p> <p><b>BRĪDINĀJUMS</b></p> <p>Lai varētu izmantot krūmu griezēja piederumu “<b>D-BC</b>”, kas aprakstīts šajā rokasgrāmatā, tas ir jāsavieno ar ierīces “<b>DS 2410 D-PU - DS 3000 D-PU</b>” vai ierīces “<b>BC 241 D-PU - BC 300 D-PU</b>” dzinēja mezglu; rūpīgi ievērojiet montāžas procedūras, kas aprakstītas nodaļā <b>MONTĀŽA</b> 22.lpp. Jebkurā gadījumā, pirms samontēta <b>krūmu griezēja</b> izmantošanas, uzmanīgi izlasiet šo rokasgrāmatu un dzinēja mezgla rokasgrāmatu.</p>	<p><b>中文</b></p> <p><b>注意</b></p> <p>欲使用动力单元，本手册中叙述的“<b>D-BC</b>”割灌机必须只与机器动力单元“<b>DS 2410 D-PU - DS 3000 D-PU</b>”或“<b>BC 241 D-PU - BC 300 D-PU</b>”配合使用；请严格遵守第23页“<b>组装</b>”一章中叙述的安装步骤。无论如何，在使用齐套的割灌机前，请仔细阅读本手册和动力单元的说明手册。</p>



**H TARTALOM**

BEVEZETÉS _____	2	KARBANTARTÁS _____	36
BIZTONSÁGI ELŐÍRÁSOK _____	6	TÁROLÁS _____	42
A FÜSZEGÉLYNYÍRÓ RÉSZEI _____	14	MŰSZAKI ADATOK _____	44
A SZIMBÓLUMOK ÉS BIZTONSÁGI JELZÉSEK MAGYARÁZATA _____	16	MEGFELELŐSÉGI NYILATKOZAT _____	47
ÖSSZESZERELÉS _____	18	KARBANTARTÁSI TÁBLÁZAT _____	49
HASZNÁLAT _____	24	PROBLÉMÁK MEGOLDÁSA _____	52
		GARANCIALEVÉL _____	54

**FIN SISÄLLYSLUETTELO**

JOHDANTO _____	2	HUOLTO _____	36
TURVAOHJEET _____	7	VARASTOINTI _____	42
TRIMMERIN OSAT _____	14	TEKNISET TIEDOT _____	44
MERKKIEN SELITYKSET JA TURVALLISUUSOHJEET _____	16	YHDENMUKAISUUSILMOITUS _____	47
KOKOAMINEN _____	18	HUOLTOTAULUKKO _____	49
KÄYTTÖ _____	24	VIANMÄÄRITYS _____	52
		TAKUUTODISTUS _____	54

**LV SATURA RĀDĪTĀJS**

IEVADS _____	2	TEHNISKĀ APKOPE _____	36
DROŠĪBAS PASĀKUMI _____	8	GLABĀŠANA _____	42
KRŪMGRIEŽA SASTĀVDAĻAS _____	14	TEHNISKIE DATI _____	44
SIMBOLU SKAIDROJUMS UN DROŠĪBAS BRĪDINĀJUMI _____	16	APSTIPRINĀJUMS PAR ATBILSTĪBU _____	47
IERĪCES UZSTĀDĪŠANA _____	18	TEHNISKĀS APKOPES TABULA _____	50
LIETOŠANA _____	24	PROBLĒMU NOVĒRŠANA _____	52
		GARANTIJAS SERTIFIKĀTS _____	54

**EST SISUKORD**

SISSEJUHATUS _____	2	HOOLDUS _____	37
OHUTUSNÕUDED _____	9	HOIDMINE _____	43
VÕSALÕIKUR-TRIMMERI KOMPONENDID _____	14	TEHNILISED ANDMED _____	44
SÜMBOLITE JA OHUTUSALASTE HOIATUSTE SELETUS _____	16	VASTAVUSDEKLARATSIOON _____	47
KOOSTETÖÖD _____	19	HOOLDUSTABEL _____	50
KASUTAMINE _____	25	RIKETE KÕRVALDAMINE _____	52
		GARANTIITUNNISTUS _____	55

**LT SISÄLLYSLUETTELO**

ĮVADAS _____	2	SAUGOJIMAS _____	37
ATSARGUMO PRIEMONĖS _____	10	TECHNINIAI DUOMENYS _____	43
KRŪMŲ PJOVIKLIO KOMPONENTAI _____	14	ATITIKTIES DEKLARACIJA _____	44
SIMBOLIŲ IR SAUGOS PERSPĖJIMŲ PAAIŠKINIMAI _____	16	TECHNINĖS PRIEŽIŪROS LENTELĖ _____	47
SUMONTAVIMAS _____	19	PROBLEMŲ ŠALINIMAS _____	51
NAUDOJIMAS _____	25	GARANTINIS PAŽYMĖJIMA _____	53
		CERTIFICADO DE GARANTIA _____	55

**中文 内容**

简介 _____	2	贮存 _____	43
安全措施 _____	11	技术参数 _____	44
<b>割灌机组成</b> _____	14	合格证书 _____	47
符号说明及安全警告 _____	16	<b>保养表格</b> _____	51
安全服 _____	19	问题解决办法 _____	53
<b>使用</b> _____	<b>25</b>	<b>担保书</b> _____	55
<b>维修保养</b> _____	37		

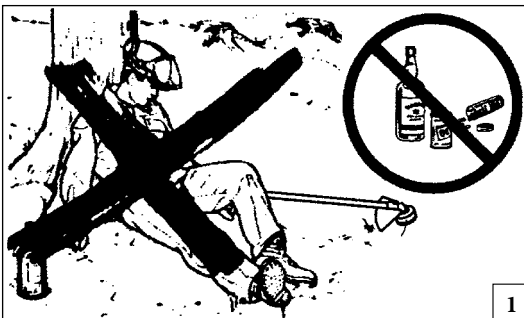

1

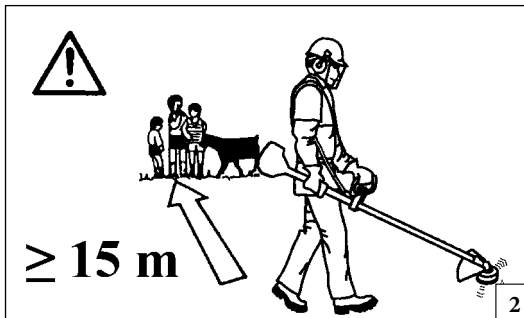

2

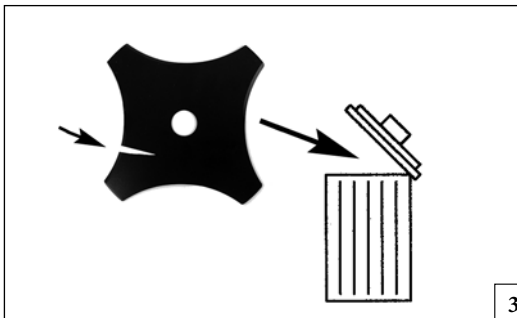

3



4

## Magyar

### BIZTONSÁGI ELŐÍRÁSOK

**⚠ FIGYELEM - Ha jól használják a fűszegélynyíró, az egy gyors, kényelmes és hatékony munkaeszköz. Nem rendeltetészerű használat illetve a biztonsági előírások be nem tartása esetén veszélyes szerszámmá válhat. A kellemes és biztonságos munkavégzés érdekében mindig szigorúan tartsuk be az alábbi, és a kézikönyv többi részében lévő biztonsági előírásokat.**

**⚠ FIGYELEM! - Lehet, hogy a nemzeti előírások korlátozzák a gép használatát.**

- 1 - Ne használja a gépet, mielőtt a használatát meg nem tanulta. A még nem tapasztalt gépkezelőnek a helyszíni használat előtt gyakorolnia kell a gép kezelését.
- 2 - A gépet kizárólag jó fizikai állapotban lévő, a használatra vonatkozó szabályokat ismerő felnőtt ember használhatja.
- 3 - Kimerültség esetén, alkoholos, drog, vagy gyógyszer hatása alatt ne használjuk a fűszegélynyíró (1 ábra).
- 4 - Viseljünk megfelelő ruházatot és védőfelszerelést, vastag csizmát és nadrágot, kesztyűt, védőszemüveget, fülvédőt és védősisakot. A ruházat legyen testhezálló, de kényelmes (lásd a 12-13 oldalt).
- 5 - Gyerekeknek ne engedjük meg a fűszegélynyíró használatát.
- 6 - A fűszegélynyíró használatkor ne engedjük meg, hogy 15 méteres sugárban emberek tartózkodjanak (2 ábra).
- 7 - A fűszegélynyíró használata előtt győződjünk meg róla, hogy a rögzítőanya jól be van-e szorítva.
- 8 - A fűszegélynyíróra a gyártó által javasolt vágószerzámot szereljük (lásd a 45 oldalt).
- 9 - Ne használjuk a fűszegélynyíró a tárcsa- és a fejtű nélkül.

- 10 - A motor beindítása előtt ellenőrizzük, hogy a tárcsa szabadon forog-e és, hogy nem ér-e hozzá idegen testhez.
- 11 - Munka közben a motort leállítva gyakran ellenőrizzük a tárcsát. Amint repedés, vagy törés látszik a tárcsán, cseréljük ki (3 ábra).
- 12 - A gépet csak jól szellőzött helyiségben használja, ne használja robbanás- vagy tűzveszélyes helyen, illetve zárt helyiségben (4 ábra).
- 13 - Ne végezzünk semmilyen karbantartást és ne nyúljunk a tárcsához, ha a motor működésben van.
- 14 - Tilos a gép kihajtó tengelyére olyan készüléket szerelni, amit nem a gyártó szállított.
- 15 - Hibás, rosszul megjavított vagy összeszerelt, illetve házilagosan módosított géppel ne dolgozzon. Semmilyen biztonsági felszerelést ne vegyen le, ne okozzon benne kárt és ne iktassa ki. Csak a táblázatban megjelölt vágófelszereléseket használja.
- 16 - A veszélyt jelző és biztonsági előírásokat tartalmazó címkéket őrizzük meg tökéletes állapotban. Sérülés vagy rongálódás esetén azonnal ki kell cserélni (lásd a 16-17 oldalt).
- 17 - Ne használjuk a gépet a kézikönyvben megjelöltől eltérő célra (lásd a 24 oldalt).
- 18 - Bekapcsolt motorral ne hagyja magára a motort.
- 19 - A kar felszerelése nélkül soha ne indítsuk be a motort.
- 20 - Minden nap ellenőrizzük a fűszegélynyíró, és bizonyosodjunk meg arról, hogy minden, biztonsági és egyéb felszerelés működőképes.
- 21 - A rendes karbantartáson kívül egyéb műveleteket, javításokat ne végezzünk. Forduljunk felhatalmazott szervizhez.
- 22 - Amennyiben használaton kívül kell helyezni a gépet, ne szennyezze vele a környezetet, hanem adja át a

Viszonteladónak, aki gondoskodni fog a szabályos elhelyezéséről.

- 23 - Csak a gép működését és helyes használatát ismerő szakembernek adja át, vagy kölcsönözze a gépet. Ilyen esetben a használati utasítást is adja át, hogy a munka kezdete előtt elolvassák.
- 24 - Azokat a szervizelési műveleteket, melyek nincsenek benne ebben az útmutatóban, csak a megfelelő képzettséggel rendelkező szerelő végezheti.
- 25 - Ez a kézikönyv mindig legyen kéznél, és a szerszám minden használata előtt nézzük át.

**⚠ FIGYELEM**

- Soha ne használjon olyan egységet, aminek a biztonsági funkciói nem működnek. Az egység biztonsági funkcióinak ellenőrzése és karbantartása a jelen szakaszban leírt utasítások alapján kell, hogy történjen. Ha az egység nem felel meg az ellenőrzéseknek, forduljon a hivatalos szervizközpontozhoz, és javíttassa meg.
- A kézikönyvben kifejezetten nem szereplő bármilyen használata a gépnek rendellenes használatnak számít, és mint olyan a személyekre és tárgyakra nézve kockázatos.

**⚠ Amikor a láncfűrész jár, határozottan ragadjuk meg az elülső fogantyút bal kézzel és a hátsó fogantyút jobb kézzel (5 ábra). A fogantyút szorítva soha ne keresztezze a karjait. A balkezeseknek is be kell tartaniuk a jelen használati utasítást. Ügyeljünk, hogy a kipufogó minden testrészünktől távol legyen.**

**⚠ ÉGÉSVESZÉLY!**

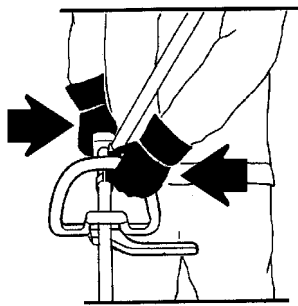

5

Suomi

## TURVAOHJEET

**⚠ HUOMIO - Oikein käytettynä trimmeri on nopea, kätevä ja tehokas työkalu. Jos sitä käytetään väärin tai jos tarpeelliset varotoimet laiminlyödään, se saattaa olla vaarallinen. Noudata aina alla olevia ja koko oppaan sisältämiä turvaohjeita, jotta työnteko sujuu mukavasti ja turvallisesti.**

**⚠ HUOMIO! – Paikalliset määräykset saattavat rajoittaa koneen käyttöä.**

- 1 - Älä käytä konetta ennen kuin olet oppinut käyttämään sitä oikein. Ensi kertaa laitetta käyttävän henkilön tulee harjoitella laitteen käyttöä työalueella.
- 2 - Vain hyväkuntoiset, käyttöohjeet tuntevat aikuiset saavat käyttää konetta.
- 3 - Älä käytä trimmeriä, jos olet väsynyt tai alkoholin, huumeiden tai lääkkeiden vaikutuksen alainen (Kuva 1).
- 4 - Käytä sopivia vaatteita ja turvavarusteita, kuten saappaita, paksuja housuja, suojakäsineitä ja -laseja, kuulonsuojaimia ja kypärää. Käytä vartaloa myötäileviä, mukavia vaatteita (Katso sivuja 12-13).
- 5 - Älä anna lasten käyttää trimmeriä.
- 6 - Älä anna kenenkään oleskella 15 metriä lähempänä työskentelyaluetta trimmerin käytön aikana (Kuva 2).
- 7 - Varmista ennen trimmerin käyttämistä, että terän kiinnitysmutteri on kunnolla kiristetty.
- 8 - Trimmerissä saa käyttää ainoastaan valmistajan suosittelemia teriä (katso sivu 45).
- 9 - Älä käytä trimmeriä ilman terän tai siimapään suojusta.

- 10 - Varmista ennen moottorin käynnistämistä, että terä pyörii vapaasti eikä kosketa mihinkään.
- 11 - Tarkista terä usein työskentelyn aikana. Se tehdään moottori sammutettuna. Vaihda terä heti, jos siinä näkyy säröjä tai halkeamia (Kuva 3).
- 12 - Käytä konetta vain hyvin tuuletetussa tilassa, älä käytä sitä räjähdysalttiilla alueella tai suljetussa tilassa (Kuva 4).
- 13 - Älä koske terää äläkä suorita huoltotoimenpiteitä moottorin ollessa käynnissä.
- 14 - Muiden kuin valmistajan toimittamien laitteiden kytkeminen koneen voimantottoon on kielletty.
- 15 - Älä käytä vahingoittunutta, huonosti korjattua tai koottua tai itse muunnettua konetta. Älä irrota, vahingoita tai poista käytöstä mitään turvalaitetta. Käytä ainoastaan taulukossa mainittuja leikkuuteriä.
- 16 - Säilytä vaara- ja turvamerkintätarrat hyväkuntoisina. Jos tarrat vahingoittuvat, niiden tilalle on vaihdettava uudet mahdollisimman pian (Katso sivuja 16-17).
- 17 - Älä käytä laitetta muihin käyttötarkoituksiin kuin tässä käyttöoppaassa mainitut (Katso sivu 24).
- 18 - Älä poistu laitteen luota moottorin käydessä.
- 19 - Älä käynnistä moottoria, jos varsi ei ole asennettu paikalleen.
- 20 - Tarkista trimmeri päivittäin ja varmista, että jokainen osa, liittyyipä se turvallisuuteen tai ei, toimii moitteettomasti.
- 21 - Suorita vain tavallinen huolto, älä koskaan tee muita toimenpiteitä tai korjauksia. Ota yhteys valtuutettuun erikoiskorjaamoon.
- 22 - Kun kone täytyy poistaa käytöstä, älä jätä sitä luontoon, vaan toimita se jälleenmyyjälle, joka

hävittää sen oikealla tavalla.

- 23 - Luovuta ruohoraivuri tai lainaa sitä ainoastaan päteville henkilöille, jotka tietävät miten se toimii ja osaavat käyttää sitä oikein. Luovuta myös käyttöopas, joka on luettava ennen laitteen käyttämistä.
- 24 - Käänny aina jälleenmyyjän puoleen, kun tarvitset lisätietoja tai korjauksia.
- 25 - Säilytä tämä opas huolella ja lue se aina ennen moottorisahan käytön aloittamista.

**⚠ HUOMIO**

- Älä käytä koskaan laitetta, jonka turvatoiminnot ovat epäkunnossa. Laitteen turvatoiminnot on tarkastettava ja huollettava tämän kappaleen ohjeiden mukaisesti. Jos tarkastuksessa havaitaan puutteita, ota yhteys valtuutettuun huoltoliikkeeseen koneen korjausta varten.
- Kaikenlainen koneen käyttö, joka poikkeaa tässä käsikirjassa nimenomaisesti mainitusta, katsotaan epäasianmukaiseksi käytöksi ja se muodostaa henkilö- ja omaisuusvahinkojen vaaran.

**⚠ Kun moottori on käynnistetty, ota tukevasti kiinni etukahvasta vasemmalla kädellä ja takakahvasta oikealla kädellä (Kuva 5). Älä koskaan pidä kiinni kahvoista käsivarret ristissä. Myös vasenkätisten on noudatettava näitä ohjeita. Varmista, että kaikki kehon osat pysyvät etäällä pakoputkesta.**

**⚠ PALOVAMMAVAARA!**





1

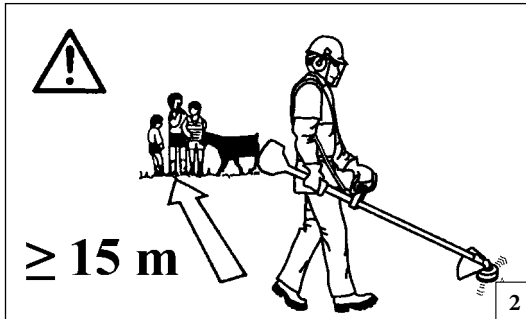

2

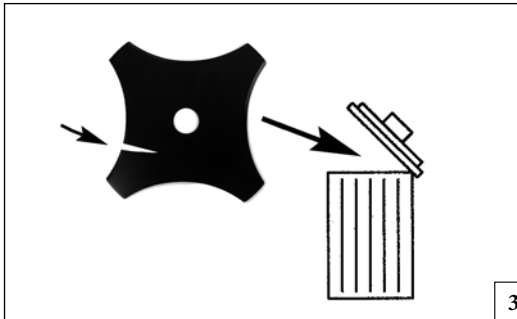

3



4

Latviski

## DROŠĪBAS NOTEIKUMI

**⚠ UZMANĪBU** - Ja krūmgriezis tiek pareizi lietots, tas ir ātrs, ērts un efektīvs instruments; ja to lieto nepareizi vai neievērojot drošības noteikumus, tas var kļūt par bīstamu ierīci. Lai jūsu darbs vienmēr būtu patīkams un drošs, rūpīgi ievērojiet visus lietošanas pamācībā sniegtos drošības noteikumus.

**⚠ UZMANĪBU!** - Valsts likumdošana var ierobežot mašīnas lietošanas iespējas.

- 1 - Pirms mašīnas lietošanas rūpīgi iepazīstieties ar tās ekspluatācijas noteikumiem. Operatoram, kas ierīci lieto pirmo reizi, pirms lietošanas ir jāpraktizējas.
- 2 - Mašīnu drīkst lietot tikai pieaugušie, kas ir labā fiziskajā stāvoklī un, kas ir iepazīnušies ar lietošanas noteikumiem.
- 3 - Nelietojiet krūmgriezi, ja esat noguruši, lietojuši alkoholu, narkotikas vai zāles (1. zīm).
- 4 - Lietojiet speciālo apģērbu un drošības aprīkojumu, tas ir, zābakus, bieza auduma bikses, cimdus, aizsargbrilles, austiņas un speciālo aizsargķiveri. Lietojiet piegulošu, bet ērtu apģērbu (Sk. 12-13.lpp.).
- 5 - Neļaujiet pusaudžiem lietot krūmgriezi.
- 6 - Neļaujiet citām personām atrasties 15 metru rādiusā ierīces lietošanas laikā (2. zīm).
- 7 - Pirms lietojat krūmgriezi, pārliecinieties, ka diska nostiprināšanas bultskrūve ir labi nostiepta.
- 8 - Krūmgriezim jābūt aprīkotam ar griešanas instrumentiem, ko ieteicis ražotājs (Skat.45.lpp.).
- 9 - Nelietojiet krūmgriezi bez diska vai galviņas pārvalka.
- 10 - Pirms iedarbināt motoru, pārliecinieties, ka disks

- brīvi griežas un nav saskarē ar citiem priekšmetiem.
- 11 - Lietošanas laikā bieži pārbaudiet disku, apstādinot motoru. Nomainiet disku, ja parādās plaisas vai lūzumi (3. zīm).
  - 12 - Lietojiet mašīnu tikai labi vēdināmās vietās, nelietojiet to sprādzienbīstamā vai ugunsbīstamā atmosfērā vai slēgtās telpās (4. zīm).
  - 13 - Neveiciet tehnisko apkopi un nepieskarieties diskam, kad motors darbojas.
  - 14 - Mašīnas jūgvārpstai drīkst pievienot tikai ražotāja piegādātos piederumus.
  - 15 - Nestrādājiet ar bojātu, slikti salabotu, slikti samontētu vai patvaļīgi modificētu mašīnu. Nenoņemiet, nebojājiet vai nepadariet nederīgu nevienu drošības mehānismu. Lietojiet tabulā norādītās griezējierīces.
  - 16 - Glabājiet visas uzlīmes un brīdinājumus par briesmām un drošību nevainojamā stāvoklī. Bojājumu vai pasliktinājumu gadījumā, tie savlaicīgi jānomaina (Sk. 16-17.lpp.).
  - 17 - Nelietojiet ierīci citiem nolūkiem nekā norādīts lietošanas pamācībā (Sk. 24.lpp.).
  - 18 - Neatstājiet ierīci bez uzraudzības, kamēr dzinējs ir ieslēgts.
  - 19 - Nedarbiniet motoru, pirms neesat pievienojuši rokturi.
  - 20 - Ik dienas pārbaudiet krūmgriezi, lai pārliecinātos, ka drošības un pārējās detaļas darbojas nevainojami.
  - 21 - Nekādā gadījumā paši neveiciet darbības vai labojumus, kas neatbilst ikdienas apkopei. Griezieties pēc palīdzības tikai pie pilnvarota personāla.
  - 22 - Gadījumā, kad jāatbrīvojas no mašīnas, neizmetiet to vidē, bet iesniedziet kompānijas pārstāvim, kas

- nodrošinās pareizu ierīces utilizāciju.
- 23 - Nododiet vai aizdodiet krūmgriezi tikai pieredzējušiem cilvēkiem, kuri zina, kā ierīce darbojas un prot to pareizi lietot. Kopā ar mašīnu nododiet arī lietošanas rokasgrāmatu, kura jāizlasa pirms darba uzsākšanas.
  - 24 - Neskaidribu vai citu problēmu gadījumā, griezieties vienmēr pie ierīces pārdevēja.
  - 25 - Rūpīgi glabājiet šo lietošanas pamācību un izlasiet to ikreiz, pirms lietojat ierīci.

**⚠ UZMANĪBU**

- Nekādā gadījumā neizmantojiet ierīci, ja tās drošības iekārtas ir bojātas. Ierīces drošības iekārtas jāpārbauda un jāapkopj saskaņā ar šajā sadaļā sniegtajiem norādījumiem. Ja ierīce neizturēja šīs pārbaudes, vērsieties pilnvarotajā servisa centrā, lai veiktu remontu.
- Jebkurš mašīnas lietošanas veids, kas nav tiešā veidā norādīts šajā rokasgrāmatā, tiek uzskatīts par neparedzētu un līdz ar to pakļauj riskam cilvēkus un mantu.

**⚠ Kad motors darbojas, cieši satveriet priekšējo rokturi ar kreiso roku un aizmugurējo rokturi ar labo roku (5.zīm.). Nekrustojiet rokas, turot rokturi. Arī kreīliem jāievēro minētie norādījumi. Raugieties, lai neviens ķermeņa daļa nebūtu tuvumā izpūtēja atverei.**

**⚠ APDEGUMU GŪŠANAS BĪSTAMĪBA!**



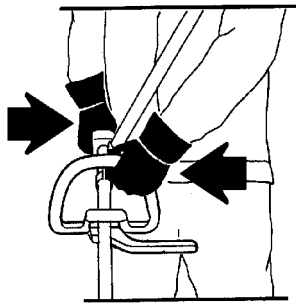

5

## Eesti keel

## OHUTUSNÕUDED

**⚠ HOIATUS – Õige kasutuse korral on võsalõikur-trimmer kiire, kergesti kasutatav ja tõhus töövahend; ebaõige kasutuse või ohutusnõuete eiramise korral võib see muutuda ohtlikuks töövahendiks. Meeldiva ja ohutu töö tagamiseks tuleb alati rangelt järgida käesolevas kasutusjuhendis toodud ohutusnõudeid.**

**⚠ TÄHELEPANU! - Kohalik seadusandlus ei pruugi lubada seadme täiemahulist kasutamist.**

- 1 - Ärge kasutage seadet, kui Te ei tea, kuidas täpselt sellega töötada. Eelneva kogemusega operaator peab enne seadmega tööle asumist selle kasutamist harjutama.
- 2 - Seadet tohivad kasutada ainult täiskasvanud, heas füüsilises vormis isikud, kes tunnevad selle kasutamise reegleid.
- 3 - Võsalõikur-trimmerit ei tohi kasutada füüsiliselt väsinud ega alkoholi, narkootikumide või ravimeid tarvitanud seisundis (joon 1).
- 4 - Kanda tuleb ettenähtud tööriivastust ja ohutusvarustust, mille hulka kuuluvad: saapad, vastupidavad pikad püksid, kindad, silmakaitse, kõrvaklapid ja kaitsekiiver. Kanda tuleb liibuvat kuid mugavat rõivastust (vt lk 12-13).
- 5 - Lapsed ei tohi võsalõikur-trimmerit kasutada.
- 6 - Kõrvalised isikud ei tohi võsalõikur-trimmeri kasutamisel viibida lähemal kui 15 meetri kaugusel (joon 2).
- 7 - Enne võsalõikur-trimmeri kasutamist tuleb veenduda, et lõiketera kinnituspolt on kindlalt fikseeritud.
- 8 - Võsalõikur-trimmeri tarviklõikeseadmed peavad olema seadme tootja poolt heakskiidetud (vt lk 45).
- 9 - Võsalõikur-trimmerit ei tohi ilma lõiketera kaitse või

- trimmeripeata kasutada.
- 10 - Enne mootori käivitamist tuleb veenduda, et lõiketera liigub vabalt ja ei ole kõrvaliste esemetega kokkupuutes.
  - 11 - Töö käigus tuleb aegajalt mootor seisata ja kontrollida lõiketera. Juba esmaste mõrade või pragude ilmnemisel tuleb lõiketera välja vahetada (joon 3).
  - 12 - Seadet tohib kasutada ainult korralikult õhutatud ruumides; keelatud on selle kasutamine plahvatusohtlikus või kergestisüttivas keskkonnas ja suletud ruumides (joon 4).
  - 13 - Mootori töötamise ajal ei tohi lõiketera puudutada ega läbi viia hooldustoiminguid.
  - 14 - Seadme jõuülekandele tohib kinnitada ainult tootja poole tarnitavaid seadiseid.
  - 15 - Keelatud on töötada vigasaanud, ebaõigesti parandatud, valesti kokku pandud või omavoliliselt modifitseeritud seadmega. Ärge püüdke ühtegi turvaseadist eemaldada või blokeerida. Kasutage ainult tabelis äratoodud lõikeseadiseid.
  - 16 - Kõiki ohusilte tuleb hoida loetavana. Kahjustuse puhul koheselt asendada uutega (vt lk 16-17).
  - 17 - Masinat ei tohi kasutada muul otstarbel, kui märgitud kasutusjuhendis (vt lk 24).
  - 18 - Ärge jätke töötava mootoriga seadet järelevalveta.
  - 19 - Mootorit ei tohi käivitada siis, kui võlli pikendus ei ole külge monteeritud.
  - 20 - Võsalõikur-trimmerit tuleb igapäevaselt kontrollida veendumaks, et kõik osad ja ohutusseadmed töötavad laitmatult.
  - 21 - Võsalõikur-trimmeri kasutamisel ja hooldamisel ei tohi teostada kasutusjuhistes kirjeldatud erinevaid operatsioone. Kahtluste puhul tuleb ametliku vahendajaga ühendust võtta.

- 22 - Juhul kui seade tuleb kasutuselt kõrvaldada, tehke seda keskkonnasäästlikult ja viige seade kas müügiesindusse või jäätmekogumispunkti.
- 23 - Andke või laenake võsalõikurit ainult kogenud isikutele, kes on kursis selle talitluse ja õige kasutamisega. Seadme laenamisel andke sellega kaasa ka juhend ja veenduge, et seda enne töö alustamist loetakse.
- 24 - Kõiki selliseid sae hooldus- ja remonditöid, mida käesolev kasutusjuhend ei puuduta, tohib läbi viia üksnes vastava väljaõppe saanud asjatundlik personal.
- 25 - Käesolevat kasutusjuhendit tuleb hoida käepärast ning enne selle seadme kasutamist, tuleb sellega vajadusel uuesti tutvuda.

**⚠ HOIATUS**

- Ärge kunagi kasutage mittekorras turvavarustusega masinat. Masina turvavarustust tuleb kontrollida ja hooldada selles juhendis kirjeldatud viisil. Kui kontrollimisel osutub, et masin ei ole korras, laske volitatud hooldustehnikult masinat parandada.
- Igasugust masina kasutamist viisil, mida selles juhendis ei ole otseselt ette nähtud, tuleb pidada sobimatuks ning see võib tekitada ohu inimestele ja varale.

**⚠ Kui kettsaag töötab, tuleb vasaku käega eesmisest käepidemest kinni võtta ja parema käega tuleb kinni võtta tagumisest käepidemest (joon 5). Paremast käepidemest tuleb hoida parema ja vasakust vasaku käega (käed ei tohi olla risti). See kehtib ka vasakaukälaliste kasutajate kohta. Tuleb jälgida, et ükski kehaosa ei satuks summuti lähedusse.**

**⚠ PÕLETUSHAAVADE SAAMISE OHT!**

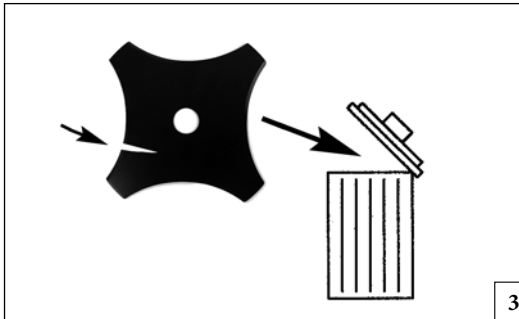
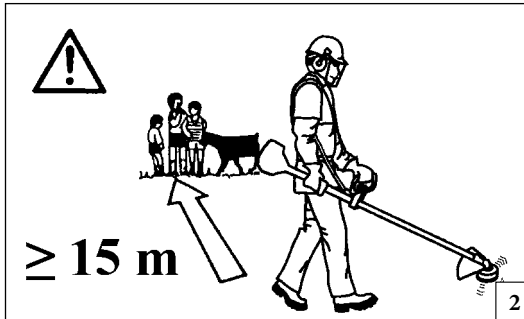

Lietuvių k.

## ATSARGUMO PRIEMONĖS

**⚠ PERSPĖJIMAS** – Jeigu naudojamas teisingai, krūmų pjoviklis bus greitai veikiantis, patogus ir veiksmingas įrenginys; jeigu naudojamas neteisingai arba nesilaikant tinkamų atsargumo priemonių, jis gali tapti pavojingas. Tam, kad dirbti būtų malonu ir saugu, visada griežtai laikykitės toliau šiame vadove pateiktų saugos taisyklių.

**⚠ PERSPĖJIMAS:** - Valstybiniuose reglamentuose gali būti nustatyti šio mechanizmo naudojimo apribojimai.

- 1 - Mechanizmą leidžiama eksploatuoti tik tuo atveju, jei gavote konkrečias jo eksploatavimo instrukcijas. Prieš pradėdamas dirbti darbo aikštelėje, nepatyręs operatorius privalo nuodugniai susipažinti su mechanizmo valdymu.
- 2 - Mechanizmą leidžiama eksploatuoti tik suaugusiems, geros fizinės būklės asmenims, susipažinusiems su eksploatavimo instrukcijomis.
- 3 - Krūmų pjoviklio niekada nenaudokite, jeigu esate pavargę arba nusilpę, arba jeigu gėrėte alkoholio, vartojote narkotikų arba vaistų (1 pav.).
- 4 - Dėvėkite tinkamus drabužius ir apsaugines priemones: batus, tvirtos medžiagos kelnes, pirštines, apsauginius akinius, ausų apsaugas ir apsauginį šalną. Dėvėkite priglundusius, tačiau patogius, drabužius (žr. 12-13 psl.).
- 5 - Neleiskite krūmų pjoviklio naudoti vaikams.
- 6 - Naudodami krūmų pjoviklį žiūrėkite, kad 15 metrų spinduliu nebūtų žmonių (2 pav.).
- 7 - Prieš naudodami krūmų pjoviklį įsitikinkite, ar asmenis sutvirtinantys varžtai yra gerai priveržti.
- 8 - Krūmų pjoviklyje turi būti įrengti gamintojo rekomenduojami pjovimo priedai (žr. 45 psl.).
- 9 - Niekada nenaudokite krūmų pjoviklio be asmenų apsaugos arba galvutės.

- 10 - Prieš užvesdami variklį įsitikinkite, ar asmenys laisvai juda ir neliečia pašalinių objektų.
- 11 - Kartkartėmis darbo metu sustabdykite variklį ir patikrinkite asmenis. Jeigu asmenyse yra bent mažiausių įskilimų arba įtrūkimų, juos pakeiskite (3 pav.).
- 12 - Mechanizmą eksploatuokite tik gerai vėdinamose vietose, jo neeksploatuokite sprogoje ar lengvai užsiliepsnojančioje arba uždaroje aplinkoje (4 pav.).
- 13 - Kai variklis veikia, niekada nelieskite asmenų ir nebandykite atlikti jokių techninės priežiūros veiksmų.
- 14 - Prie šio mechanizmo leidžiama montuoti tik gamintojo pateiktus elementus.
- 15 - Pažeisto, blogai suremontuoto, netinkamai sumontuoto arba modifikuoto mechanizmo neeksploatuokite. Nenuimkite jokių apsaugos įtaisų, jie visada turi būti prijungti ir veikti. Naudokite tik lentelėje nurodytus pjaunamuosius priedus.
- 16 - Būtina prižiūrėti visų etikečių, kurios perspėja apie pavojų sveikatai, būklę. Jeigu jos pažeidžiamos arba susidėvi, nedelsdami jas pakeiskite (žr. 16-17 psl.).
- 17 - Mechanizmo negalima naudoti darbams, kurie nurodyti šiame vadove (žr. 24 psl.).
- 18 - Nepalikite prietaiso be priežiūros su įjungtu varikliu.
- 19 - Variklio negalima užvesti tada, kai nesumontuota rankena.
- 20 - Kasdien patikrinkite krūmų pjoviklį, kad įsitikintumėte, ar visi komponentai ir saugos įtaisai tinkamai funkcionuoja.
- 21 - Niekada nevykdykite darbų arba remonto, jeigu tai nėra įprasta techninė priežiūra. Tokiais atvejais kreipkitės į įgaliotą pardavėją.
- 22 - Išmesdami mechanizmą, kurio tarnavimo laikas baigėsi, imkitės priemonių, kad nepakenktumėte aplinkai. Seną

- 23 - Šį mechanizmą eksploatuoti leidžiama tik patyrusiems asmenims, susipažinusiems su jo veikimu bei saugiu eksploatavimu. Jei pūstuvą kam nors paskolinate, tam asmeniui perduokite instrukcijų vadovą ir pasirūpinkite, kad jis, prieš eksploatuodamas mechanizmą, šį vadovą perskaitytų.
- 24 - Visus pjūklo aptarnavimo darbus, išskyrus tuos, kurie nurodyti šiame vadove, turi atlikti kvalifikuoti darbuotojai.
- 25 - Šį vadovą laikykite netoliese ir jį paskaitykite prieš kiekvieną įrenginio eksploatavimą.

### ⚠ PERSPĖJIMAS

- Niekada neeksploatuokite mechanizmo, kurio apsauginiai įtaisai sugedę. Mechanizmo apsauginius įtaisus privaloma tikrinti ir jų techninę priežiūrą atlikti taip, kaip aprašyta šiame skyriuje. Jei atliekant patikrą mechanizmas neveikia taip, kaip turėtų, kreipkitės į įgaliotą techninės priežiūros centrą, kad mechanizmas būtų suremontuotas.
- Jei mechanizmas naudojamas ne pagal paskirtį, kuri aiškiai nurodyta šiame vadove, tariama, kad tai yra netinkamas naudojimas, todėl kyla pavojus žmonėms ir turtui.

**⚠ Kai grandinė sukasi, kaire ranka tvirtai laikykite priekinę rankeną, o dešinė ranka laikykite galinę rankeną (5 pav.). Niekada nelaikykite prietaiso sukryžiuotomis rankomis. Šie nurodymai galioja ir kairiarankiams. Žiūrėkite, kad jūsų kūnas būtų toliau nuo dulslintuvo.**

### ⚠ GALIMA NUDEGTI RANKAS!

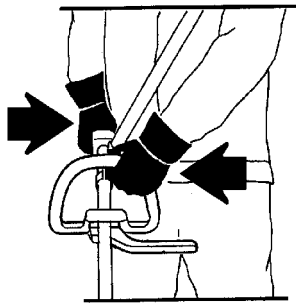

5

## 中文

### 安全措施

**⚠ 警告:** 如果正确使用, 该割灌机是一种快适, 易操作和高效的工具, 如果操作不当或者没有必要的保护, 它将变成具危险性的器械。为了能安全, 舒适地工作, 必须严格遵守使用说明书上的所有安全条例。

**⚠ 警告!** - 国家规定有可能会限制本机器的使用。

- 1 - 没有预先经过专门学习请勿使用本机器。没有经验的操作者在场地上使用前应先进行练习。
- 2 - 机器只能由身体健康和熟悉使用规定的成年人使用。
- 3 - 当您感到疲乏或饮酒、吸毒、服药后, 请不要使用使(图1)。
- 4 - 穿戴适当的衣物和安全用品, 如: 靴子、耐磨裤、手套、防护眼镜、护耳及安全头盔(参阅第12-13页)。
- 5 - 衣物必须紧身舒适。
- 6 - 严禁儿童使用割灌机。使用割灌机时闲人须远离15米(图2)。
- 7 - 使用割灌机前, 须确认刀片螺丝已上紧。
- 8 - 割灌机必须安装厂家推荐的切割附件(参阅第45页)。
- 9 - 严禁在没有刀片防护盖或尼龙绳头的情况下使用割灌机。
- 10 启动发动机前, 确认刀片能自由运转, 不受外界物体阻挡。
- 11 - 工作期间应时不时关闭发动机以检查刀片, 一旦有爆裂或断裂迹象, 须立即更换(图3)。
- 12 - 请仅在通风良好的场地使用机器, 禁止在爆炸性气体、可燃气体或关闭的环境中使用(图4)。
- 13 - 发动机工作时, 严禁触摸刀片或进行维修。

- 14 - 严禁把非制造商提供的任何装置安装在链锯的动力接头上。
- 15 - 请勿使用受损的、修理和装配不当的及随意改动过的机器。不得拆除、破坏或旁路掉那些安全装置。仅使用表格中指出的切割装置。
- 16 - 所有危险警告标签必须保持完好无损。如果损坏或变形, 应立即更换(参阅第16-17页)。
- 17 - 除本手册注明的用途外, 不得将本机擅作它用(参阅第24页)。
- 18 - 不得在发动机起动的情况下废弃机器。
- 19 - 臂杆未装配好前请勿启动发动机。
- 20 - 每天检查机器, 确保其所有零部件和安全装置工作正常。
- 21 - 请不要试图对非普通维护部分进行操作和维修, 请与授权的经销商联系。
- 22 - 在吹风机使用寿命到期后弃置时, 不要随意弃置, 要交给经销商, 他们懂得如何合适处理弃置机器。
- 23 - 只能把机器交给或借给有经验、熟悉机器正确运行和使用的人。应把使用说明手册一同交付, 并在使用前阅读此手册。
- 24 - 所有的油锯保养, 除了手册上所示的以外, 其它的都将由熟练人员进行。
- 25 - 每一次使用前请再次阅读此书。

#### **⚠ 注意**

- 切勿使用安全功能有缺陷的机器。机器的安全功能必须按照本章节所叙述的指示来进行检查和维护。如果机器未能通过这些检查, 请联系特约维修服务中心进行维修。

- 本手册中没有明确指出的任何机器用途, 应被视为非正当用途, 可能会造成人身伤害和财物损失。

**⚠ 警告!** 使用油锯时, 用左手紧握前面的手柄, 用右手紧握后面的手柄(图5)。切勿交叉双臂抓握手柄。即使是左撇子者也应遵循这些说明保证身体每一部份不靠近和消音器。

**⚠ 灼伤危险!**



1



2

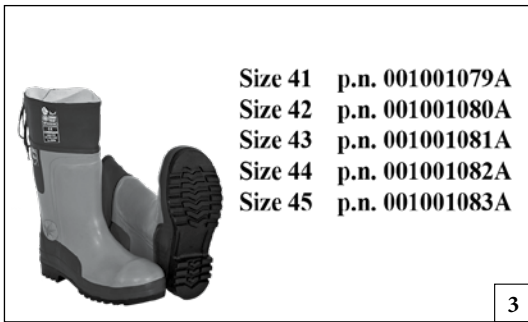

Size 41 p.n. 001001079A  
 Size 42 p.n. 001001080A  
 Size 43 p.n. 001001081A  
 Size 44 p.n. 001001082A  
 Size 45 p.n. 001001083A

3

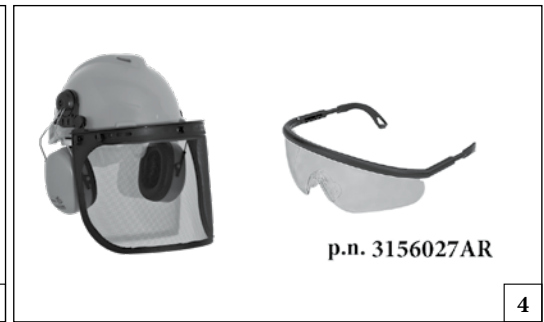

p.n. 3156027AR

4

Magyar

Suomi

Latviski

**BIZTONSÁGI VÉDŐÖLTÖZET**

**TURVALLINEN VAATETUS JA VARUSTEET**

**SPECIĀLAIS AIZSARGAPĢĒRBS DROŠĪBAI**

Amikor a fűszegélynyíróval dolgozunk, mindig viseljünk bevizsgált biztonsági védőöltözetet. A védőöltözet használata nem zárja ki a sérülés kockázatát, de baleset esetén csökkenti a sérülés mértékét. A vizsonteladótól kérjenek tanácsot a megfelelő öltözet kiválasztásához.

A védőruha megfelelő méretű kell legyen, és nem zavarhatja a dolgozót. Testhezálló védőruhát viseljünk. **Ideális öltözet az zakó (1. ábra) és kezeslábas (2. ábra).** Ne viseljünk olyan ruhát, sálát, nyakkendőt, vagy nyaklancot, amely beakadhat. A hosszú haját fogjuk össze és védjük (pl. kendővel, sapkával, sisakkal, stb.).

**Csúszásmentes talppal és acél kaplival ellátott védőcipőt viseljünk (3. ábra).**

**Viseljünk szemüveget vagy arcvédőt (4-5. ábra)!**

**Alkalmazzunk zajvédelmi eszközt; pl. fülvédőt (6. ábra) vagy dugót.** Nagyobb figyelemre és elővigyázatosságra van szükség a hallásvédelem alkalmazásakor, mivel korlátozott a vészjelzések (kiáltás, hangjelzés, stb.) érzékelése.

**Viseljünk olyan kesztyűt (7. ábra), amely a rezgést maximálisan csökkenti.**

Käytä trimmerillä työskentelyn aikana aina hyväksytyjä suojarusteita. Suojarusteiden käyttö ei estä vammojen syntymistä, mutta se voi vähentää vamman vakavuusastetta onnettomuustapauksessa. Kysy neuvoa laitteen jälleenmyyjältä riittävien suojarusteiden valinnassa.

Suojarusteiden on oltava käyttäjälleen sopivia eikä epämukavia käyttää. Käytä vartaloa myötäilevää suojavaatetusta. **Takki (Kuva 1) ja housut (Kuva 2) ovat ihanteellisia tähän käyttöön.** Älä käytä sellaisia vaatteita, huiveja, solmioita tai kaulaketjuja, jotka voivat tarttua puihin tai risuihin. Sido pitkät hiukset kiinni ja suojaa ne päähineellä (esimerkiksi huivilla, lippalakilla, kypärällä jne.).

**Käytä turvakengää, joissa on liukuestopohjat ja teräskärjet (Kuva 3).**

**Käytä suojalaseja tai kasvosuojainta (Kuvat 4-5)!**

**Käytä kuulonsuojaimia, esimerkiksi korvalappuja (Kuva 6) tai -tulppia.** Kuulonsuojainten käyttäminen vaatii enemmän tarkkaavaisuutta, sillä tällöin et kuule yhtä hyvin esimerkiksi varoitusääniä (huutoja, hälytyksiä, jne.).

**Käytä käsineitä (Kuva 7), jotka vaimentavat värinää.**

Strādātot ar krūmgriezi, vienmēr jāvelk aizsargapģērbs, kas paredzēts drošībai. Aizsargapģērba lietošana neizslēdz negadījuma iespēju, bet novērš bojājumasekas, ja tas notiek. Lai izvēlētos atbilstošu aizsargapģērbu, prasiet padomu savam ierīces pārdevējam.

Apģērbam jāpiekļaujas ķermenim, un tas nedrīkst būt par apgrūtinājumu. Velciet atbilstošu aizsargapģērbu. **Ideāli piemērota ir jaka (1.zīm.) un kombinezons (2.zīm.).** Nevelciet drēbes, šalles, kaklasaites vai dārglietas, kuras var sapīties zaros. Turiet garus matus sasietus aizmugurē un aizsargājiet tos (piemēram, ar šalli, bereti vai aizsargķiveri, u.c.).

**Velciet speciālas kurpes vai zābakus, kuri aprīkoti ar neslidošām zolēm un apstrādāti ar tēraudu (3.zīm.).**

**Velciet speciālas brilles vai aizsargmasku! (4.-5.zīm.)!**

**Lietojiet aizsargierīces pret troksni, piemēram, austiņas (6.zīm.) vai tapiņas.** Nepieciešama maksimāla uzmanība, lietojot aizsargierīces pret troksni, jo bīstamo akustisko signālu (klīdzieni, trauksmes signāli, utt.) uztvere ir ierobežota.

**Velciet cimdus (7.zīm.), kuri ļauj maksimāli absorbēt vibrāciju.**





p.n. 001000939A



p.n. 001000940A

5



p.n. 001000835

6



7

## Eesti keel

## OHUTUST TAGAV KAITSERÕIVASTUS

Võsalõikur-trimmeriga töötamisel tuleb alati kasutada ohutust tagavat kaitserõivastust. Kaitserõivastuse kasutamine ei välista õnnetusohu, kuid see võib muuta õnnetusest tulenevad vigastused kergemateks. Piisava kaitsevarustuse valimisel tuleb konsulteerida usaldusväärse vahendajaga.

Riietus peab olema sobiv ja see ei tohi tööd takistada. Soovitame kanda tootja poolt heakskiidetud sisselõikamist tõkestavat riietust. **Kõige tõhusamateks on kaitsejakid (joon. 1) ja tunked (joon. 2).** Ei tohi kanda selliseid rõivaid, kaelasalle, lipse ega käevõrusid, mis võivad haakuda okste külge. Pikad juuksed tuleb kinni siduda ja varjata (nt fulaari, mütsi, kiivri jne alla).

**Libisemiskindlate taldade ja läbistamiskindla kaitse detailiga ohutusjalatsid (joon. 3).**

**Kanda tuleb kaitseprille või näokaitset (joon. 4-5)!**

**Mürakaitseks tuleb kasutada mürakindlaid kõrvaklappe (joon. 6) või kõrvatroppe.** Mürakaitse kasutamisel peab olema tunduvalt tähelepanelikum ja ettevaatlikum, sest heliliste hoiatussignaalide (hõigete, ohusireenide jt) tajumine on piiratud.

**Kanda tuleb töökindaid (joon 7), mis tagavad maksimaalse vibratsiooni sumbumise.**

## Lietuvių k.

## APSAUGINIAI DARBO DRABUŽIAI

Dirbdami su krūmų pjovikliu visada dėvėkite patvirtintus apsauginius darbo drabužius. Apsauginių drabužių dėvėjimas nepanaikina rizikos susižeisti, tačiau tai sumažina sužeidimo apimtį nelaimingo atsitikimo atveju. Dėl tinkamos įrangos pasirinkimo pasitarkite su savo patikimu tiekėju.

Drabužiai turi būti tinkami, jie neturi nekliudyti. Dėvėkite prigludusius apsauginius drabužius. **Geriausiai tinka apsauginiai švarkai (1 pav.) ir kombinezonai (2 pav.).** Nedėvėkite drabužių, kaklajuosčių, kaklaraiščių ar apyrankių, kurios gali įstrigti šakose. Susiriškite ir apsaugokite ilgus plaukus (pavyzdžiui, su medžiagos skraiste, kepure, šalmu ir t.t.).

**Avėkite apsauginius batus, kurių padai neslysta ir turi nuo pradūrimų saugančius įdėklus (3 pav.).**

**Užsidėkite apsauginius akinius arba antveidžius (4-5 pav.)!**

**Naudokitės apsaugomis nuo triukšmo, pavyzdžiui, triukšmą mažinančiomis ausų apsaugomis (6 pav.) arba ausų užkamšalais.** Naudojant ausų apsaugas reikia būti atidesniems ir atsargesniems, nes garsiniai pavojaus signalai (šauksmai, signalizacijos ir kt.) yra sunkiau pastebimi.

**Mūvėkite tokias pirštines (7 pav.), kurios pasižymi maksimaliu vibracijos slopinimu.**

## 中文

## 安全服

操作割灌机时应穿着安全服。穿着安全服并不能完全避免受伤，但在发生事故时可减少受伤程度。选购安全服时请向零售商咨询。

安全服应合身，不累赘，并应穿防割紧身服。**牌子的上衣(图1)、工作服(图2)及防割安全长筒袜均为理想选择。**不要穿着会勾缠木材或荆棘的服装、围巾、领带或项链首饰。长发要束好(用方巾、有沿帽、头盔等)。

**穿着有防滑鞋底及钢包头的的安全鞋或靴(图3)。**

**穿戴眼镜或安全面罩(图4-5)！**

**使用防噪安全用品，例如耳机(图6)或耳塞。**听力保护用品的使用需高度谨慎小心，因为对危险的声响警告(如叫喊、警报)的感觉会受到限制。

**穿戴可最大程度吸收振动的手套(图7)。**

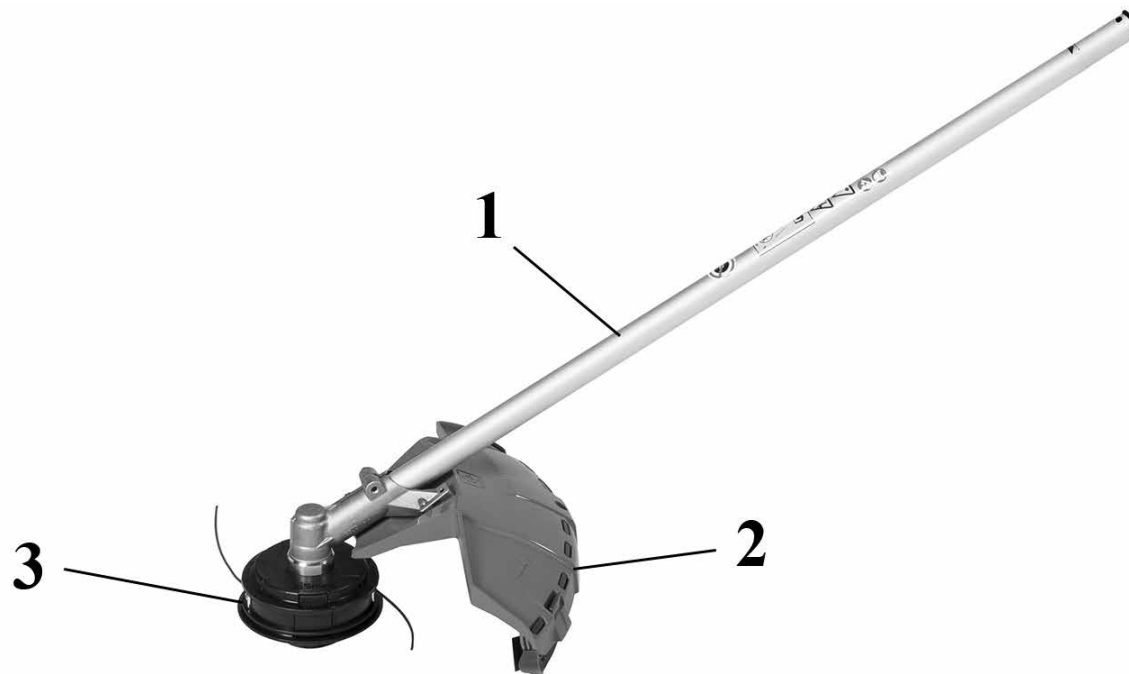

#### **H** A FÚSZEGÉLYNYÍRÓ RÉSZEI

- 1 - Továbbítócső
- 2 - Feltekerő biztonsági védelem
- 3 - Fej

#### **FIN** TRIMMERIN OSAT

- 1 - Varsi
- 2 - Kaareva turvasuojus
- 3 - Nailonsiimapää

#### **LV** KRŪMGRIEŽA SASTĀVDAĻAS

- 1 - Pagarinātājs
- 2 - Aptinamais drošības pārvalks
- 3 - Galviņa

#### **EST** VÕSALÕIKUR-TRIMMERI KOMPONENDID

- 1 - Võlli pikendus
- 2 - Kaarjas turvakaitse
- 3 - Nailonjõhviga trimmeripea

#### **LT** KRŪMŲ PJOVIKLIO KOMPONENTAI

- 1 - Kotas
- 2 - Lenktoji apsauga
- 3 - Nailoninės virvės galvutė

#### **中文** 割灌机组成

- 1 - 传动轴杆
- 2 - 曲线防护板
- 3 - 尼龙绳头





**H** JELMAGYARÁZAT ÉS BIZTONSÁGI FELHÍVÁSOK

**FIN** MERKKIEN SELITYKSET JA TURVALLISUUSOHJEET

**LV** SIMBOLU SKAIDROJUMS UN DROŠĪBAS NOTEIKUMI

**EST** SÜMBOLITE JA OHUTUSALASTE HOIATUSTE SELETUS

**LT** SIMBOLIŲ IR SAUGOS PERSPĖJIMŲ PAAIŠKINIMAI

**中文** 符号解释及安全警告

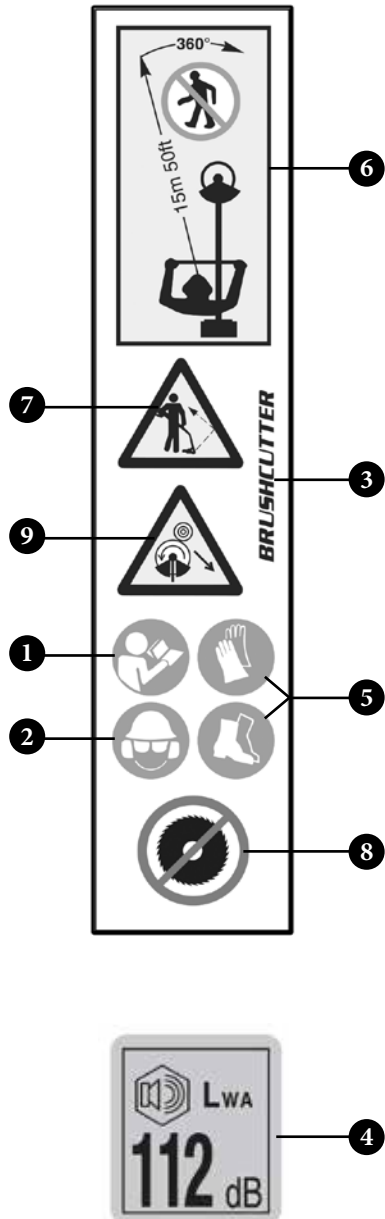

- H**
- 1 - A készülék használata előtt olvassuk el a használati és karbantartási utasításokat.
  - 2 - Viseljünk védősisakot, védőszemüveget és fülvédőt.
  - 3 - A gép típusa: **BOKORNYÍRÓ**.
  - 4 - Garantált maximális zajszint.
  - 5 - Viseljen balesetvédelmi cipőt és kesztyűt.
  - 6 - Személyek csak 15 m-nél távolabb tartózkodhatnak.
  - 7 - Figyeljünk oda a repülő tárgyra.
  - 8 - Tilos a fűszegély-nyíró használata favágó tárcsával.
  - 9 - Különösen ügyeljünk a visszarúgás jelenségére. Ez ugyanis veszélyes lehet.

- FIN**
- 1 - Lue käyttö- ja huolto-opas ennen koneen käyttämistä.
  - 2 - Käytä kypärää, suojalaseja ja kuulosuojaimia.
  - 3 - Koneen tyyppi: **RUOHORAIVURI**.
  - 4 - Taattu akustisen tehon taso.
  - 5 - Käytä suojajalkineita ja -käsineitä.
  - 6 - Pidä kaikki henkilöt 15 metrin etäisyydellä.
  - 7 - Varo esineiden sinkoutumista.
  - 8 - Trimmeriä ei saa käyttää raivausterällä.
  - 9 - Varo erityisesti takapotkuilmiötä. Se voi olla vaarallinen.

- LV**
- 1 - Pirms lietojat ierīci, izlasiet lietošanas un tehnikās apkopes pamācību.
  - 2 - Lietojiet aizsargķiveri, speciālas brilles un aizsargcimdus.
  - 3 - Mašīnas tips: **KRŪMGRIEZIS**.
  - 4 - Garantētais akustiskās jaudas līmenis.
  - 5 - Velciet aizsargapavus un cimdus.
  - 6 - Raugieties, lai citas personas atrastos 15 m attālumā no ierīces tās darbības laikā.
  - 7 - Uzmanieties no krītošiem priekšmetiem.
  - 8 - Aisliegts lietot krūmgriezi, izmantojot koka disku.
  - 9 - Pievērsiet īpašu uzmanību tādām fenomenam kā pretsitiens. Tas var būt bīstams.

- EST**
- 1 - Enne käesoleva seadmega tööle asumist tuleb kasutusjuhend läbi lugeda.
  - 2 - Tuleb kanda pea, silma ja kõrva kaitsevahendeid.
  - 3 - Masina tüüp: **VÕSALOIKUR**.
  - 4 - Müratugevuse tase.
  - 5 - Kandke turvajalatseid ja kaitsekindaid.
  - 6 - Kõrvalised isikud peavad seadme töökohast viibima 15 m (50 jala) kaugusel.
  - 7 - Tuleb arvestada sellega, et seadmega töötamine paiskab õhku lähipiirkonnas olevat prahti.
  - 8 - Trimmerit ei tohi kasutada puulõikekettaga.
  - 9 - Hoiatus! Tagasilöök on oht.

- LT**
- 1 - Prieš dirbdami šiuo įrenginiu perskaitykite operatoriaus instrukcijų vadovą.
  - 2 - Dėvėkite galvos, akių ir ausų apsaugas.
  - 3 - Mechanizmo tipas: **KRŪMŲ PJOVIKLIS**.
  - 4 - Garantuotas garso galios lygis.
  - 5 - Dėvėkite apsauginius batus ir pirštines.
  - 6 - Žiūrėkite, kad pašaliniai asmenys stovėtų 15 m atstumu.
  - 7 - Saugokitės sviedžiamų daiktų.
  - 8 - Su krūmų pjovikliu nenaudokite medžio pjovimo disko.
  - 9 - Perspėjimas! Atatranka kelia pavojų.

- 中文**
- 1 - 操作机器前请认真阅读操作者手册。
  - 2 - 穿戴头、眼、耳保护用品。
  - 3 - 机器类型：割灌机。
  - 4 - 保证声功率电平。
  - 5 - 请穿着工作保护鞋和佩戴手套。
  - 6 - 闲人远离15米。
  - 7 - 小心物体会飞出。
  - 8 - 切勿使用配割木刀片的割灌机。
  - 9 - 记注！反冲很危险。

**H** JELMAGYARÁZAT ÉS BIZTONSÁGI FELHÍVÁSOK

**FIN** MERKKIEN SELITYKSET JA TURVALLISUUSOHJEET

**LV** SIMBOLU SKAIDROJUMS UN DROŠĪBAS NOTEIKUMI

**EST** SÜMBOLITE JA OHUTUSALASTE HOIATUSTE SELETUS

**LT** SIMBOLIŲ IR SAUGOS PERSPĖJIMŲ PAAIŠKINIMAI

**中文** 符号解释及安全警告



**H** 10 - Sorozatszám.  
11 - CE megfeleléségi jelzés.  
12 - A gyártás évét.

**EST** 10 - Seerianumber.  
11 - CE vastavusmärgis.  
12 - Valmistamise aasta.

**FIN** 10 - Sarjanumero.  
11 - CE-merkintä.  
12 - Valmistusvuoden.

**LT** 10 - Serijinis numeris.  
11 - CE atitikties ženklas.  
12 - Gamybos metai.

**LV** 10 - Sērijas numurs.  
11 - CE atbilstības marķējums.  
12 - Izgatavošanas gads.

**中文** 12 - 系列号.  
13 - CE标准符合标记.  
14 - 生产年份.

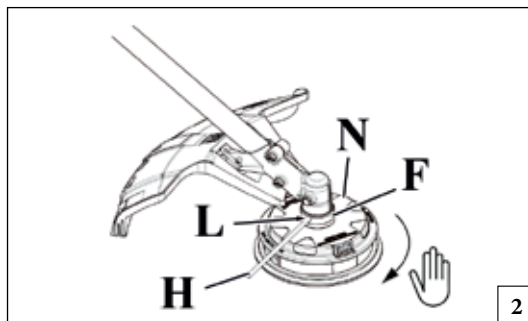
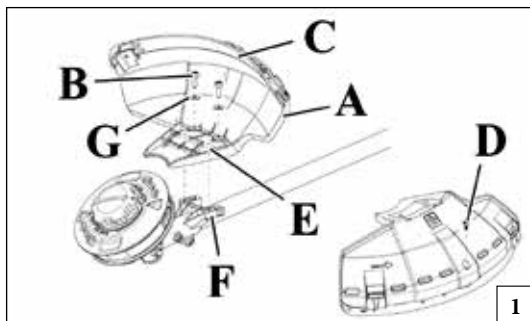

Magyar	Suomi	Latviski
<p align="center"><b>ÖSSZESZERELÉS</b></p>	<p align="center"><b>KOKOAMINEN</b></p>	<p align="center"><b>UZSTĀDĪŠANA</b></p>
<p><b>BIZTONSÁGIVÉDŐEGYSÉG FELSZERELÉSE (1. ábra)</b></p> <ul style="list-style-type: none"> <li>- Helyezze be a két csapot (E) a védőelembe, a furatokba (F).</li> <li>- A (B) csavarokkal rögzítsük az erőátviteli csőhöz az (A) védelmet, ami lehetővé teszi, hogy biztonságos körülmények között dolgozzunk.</li> </ul> <p><b>MEGJEGYZÉS:</b> Csak damilszálas fejnél használjuk a védőegységet (C). A (C) védelmet a (D) csavarral rögzítsük az (A) védelemhez.</p> <p><b>⚠ VIGYÁZAT:</b> A bozótvágóval kapott terelőlemezzel nem feltétlenül védi meg a működtetőt a forgásban lévő vágóadapter által dobált idegen tárgytól (kavicstól, üvegtől, dróttól stb.). A felcsapott tárgyak gellert kaphatnak és megüthetik a működtetőt.</p> <p><b>⚠ VIGYÁZAT:</b> Ha a védőburkolat eltörik vagy megsérül, haladéktalanul cserélje ki; soha ne próbálja meg nem az előírt pozícióba beilleszteni a védőburkolatot.</p> <p><b>DAMILOS FEJ FELSZERELÉSE (2. ábra)</b></p> <p>Helyezzük el az (F) felső peremet. Illesszük be a (H) fejrögzítő pecket a megfelelő (L) furatba, és az (N) fejet az óramutató járásával ellentétes irányban csavarjuk be kézi erővel.</p>	<p><b>TURVASUOJUKSEN KOKOAMINEN (Kuva 1)</b></p> <ul style="list-style-type: none"> <li>- Työnnä suojuksen kaksi tappia (E) reikiin (F).</li> <li>- Kiinnitä suojus (A) ruuveilla (B) varren sellaiseen kohtaan, jossa se takaa työskentelyn turvallisuuden.</li> </ul> <p><b>HUOMAA:</b> Asenna suojus (C) vain silloin kun käytät nailonsiimapäätä. Suojus (D) kiinnitetään ruuvilla (D) suojuksen (A).</p> <p><b>⚠ VAROITUS:</b> Ruohoraivurissa oleva ohjauslevy ei välttämättä suojaa käyttäjää kaikilta pyörivän leikkuuterän sinkoamilta vierasesineiltä (sora, lasi, rautalanka jne.). Sinkoutuvat kappaleet voivat myös kimmota kohteestaan takaisin ja osua käyttäjään.</p> <p><b>⚠ VAROITUS:</b> Vaihda välittömästi rikkoutunut tai vaurioitunut suojus. Älä koskaan yritä asentaa suojusta väärään paikkaan.</p> <p><b>NAILONSIIMAPÄÄN KOKOAMINEN (Kuva 2)</b></p> <p>Laita paikalleen ylälaippa (F). Laita pään lukitustappi (L) reikänsä ja ruuvaa pää (N) kiinni kääntämällä sitä käsin vastapäivään.</p>	<p><b>DROŠĪBAS SISTĒMAS UZSTĀDĪŠANA (1. zīm.)</b></p> <ul style="list-style-type: none"> <li>- Ievietojiet divas aizsardzības tapas (E) atverēs (F).</li> <li>- Nostipriniet pārvalku (A) uz pagarinātāja ar skrūvēm (B) pozīcijā, kas ļauj droši strādāt.</li> </ul> <p><b>IEVĒROJIET:</b> lietojiet pārvalku (C) tikai kopā ar neilona diegu galviņu. Pārvalku (C) jāpiestiprina pie pārvalka (A), izmantojot skrūvi (D).</p> <p><b>⚠ BRĪDINĀJUMS:</b> Kopā ar krūmgriezi piegādātais aizsargs var nebūt spējīgs pasargāt krūmgrieža lietotāju no svešķermeņiem (grants, stikla, vadiem u.c.), ko uzsviež gaisā griezējierīce. Gaisā uzmetie priekšmeti var atsisties ar rikošetu un tērēt krūmgrieža lietotājam.</p> <p><b>⚠ BRĪDINĀJUMS:</b> Nekavējoties nomainiet bojātu vai salauztu aizsargu; aizsargu nedrīkst uzstādīt nepareizā stāvoklī.</p> <p><b>NEILONA DIEGU GALVIŅAS UZSTĀDĪŠANA (2. zīm.)</b></p> <p>Ievietojiet lielāko atbalsta gredzenu savā vietā (F). Ievietojiet galviņas nostiprināšanas tapiņu (L) atbilstošajā atverē un ar rokām pieskrūvējiet galviņu (N) pulksteņrādītāja kustības virzienā.</p>

Eesti keel	Lietuvių k.	中文
KOOSTETÖÖD	SUMONTAVIMAS	安装
<p><b>TURVAKAITSE PAIGALDAMINE (joon. 1)</b></p> <ul style="list-style-type: none"> <li>- Sisestage kaks lõikeseadise kaitsekatte tihvti (E) aukudesse (F).</li> <li>- Lõiketera kaitse (A) tuleb paigaldada võlli pikendusele kruvide abil selliselt, et see võimaldaks võsalõikurtrimmeri kasutamisel tööoperatsioone ohutult teostada (B).</li> </ul> <p><b>MÄRKUS:</b> Kaitset (C) kasutatakse üksnes nailonist trimmeripea puhul. Kaitse (C) kinnitatakse kaitsele (A) kruvi (D) abil.</p> <p><b>⚠ HOIATUS:</b> Teie võsalõikuri komplekti kuuluv deflektor ei tarvitse kaitsta kasutajat kõigi võõrkehade (kruus, klaas, traat jne) eest, mis paiskuvad lõikeseadme pöörlemisest õhku. Õhkupaiskuvad objektid võivad anda ka rikošeti ja lüüa kasutajat.</p> <p><b>⚠ HOIATUS:</b> Vahetage koheselt välja katkine või kahjustatud kate; ärge kunagi püüdke paigaldada katet vales asendis.</p> <p><b>NAILONJÕHVIGA TRIMMERIPEA PAIGALDAMINE (joon. 2)</b></p> <p>Asetage ülemine äärik (F) oma kohale. Asetage pea fikseerimistihvt (L) vastavasse avasse ja pingutage pead (N) kääre abil vastupäeva.</p>	<p><b>APSAUGOS PRITVIRTINIMAS (1 pav.)</b></p> <ul style="list-style-type: none"> <li>- Pjaunamojo padargo apsaugos du kaiščius (E) įkiškite į angas (F).</li> <li>- Ašmenų apsaugą (A) su varžtu pritvirtinkite prie koto tokioje padėtyje, kad operatorius galėtų saugiai dirbti (B).</li> </ul> <p><b>PASTABA:</b> apsaugą (C) naudokite tik kartu su nailoninės virvės galvute. Apsaugą (C) prieapsauginio elemento (A) pritvirtinkite varžtu (D)</p> <p><b>⚠ PERSPĖJIMAS:</b> Su krūmapjove pateikiamas deflektorius operatoriaus gali ir neapsaugoti nuo visų pašalinių objektų (žvyro, stiklo, vielų ir kt.), kuriuos sviedžia besisukantis pjovimo priedas. Be to, sviesti objektai gali kur nors atsitrenkti, atšokti ir suduoti operatoriui.</p> <p><b>⚠ PERSPĖJIMAS:</b> Sulūžusią arba pažeistą apsaugą nedelsdami pakeiskite; niekada nebandykite apsaugos montuoti neteisingoje padėtyje.</p> <p><b>NAILONINĖS VIRVĖS GALVUTĖS PRITVIRTINIMAS (2 pav.)</b></p> <p>Viršutinį (F) flanšą įdėkite į jo vietą. Galvutės užfiksavimo kaištį (L) įkiškite į atitinkamą skylę ir prieš laikrodžio rodyklę ranka priveržkite galvutę (N).</p>	<p><b>安全防护板的安装(图1):</b></p> <ul style="list-style-type: none"> <li>- 在孔(F)处插入两条保护销(E)。</li> <li>- 将刀具防护板A用螺丝B装在轴杆上,使操作者安全工作。</li> </ul> <p><b>注意:</b> 使用挡板C时只能配尼龙绳头。挡板C必须用螺丝D固定在防护板A上。</p> <p><b>⚠ 警告:</b> 割灌机配备的防护板可能不足以保护操作者免受刀具旋转而飞溅出来的所有异物(砂砾、玻璃、绳索等等)的伤害。这些飞溅物品可能会弹跳并击中操作者。</p> <p><b>⚠ 警告:</b> 如果防护板断裂或损坏,应立即更换;不得试图在错误位置安装。</p> <p><b>安装尼龙绳头(图8)</b></p> <p>将上法兰F安装到位,尼龙绳头安装销H插在孔L内,用手反时针拧紧尼龙绳头N。</p>

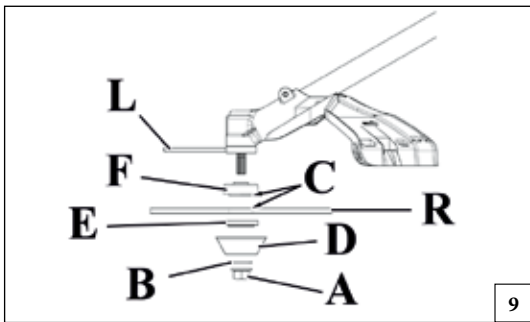

9

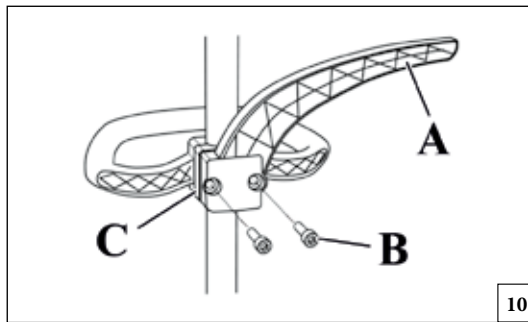

10

Magyar

Suomi

Latviski

**ÖSSZESZERELÉS**

**KOKOAMINEN**

**IERĪCES SALIKŠANA**

**TÁRCSA FELSZERELÉS (9. ábra)**

Az óramutató járásával egy irányban csavarjuk ki az anyás csavart (A); vegyük le az alátétet (B), a kúpot (D) és az alsó peremet (E). A felső peremre (F) szereljük fel a tárcsát (R), ellenőrizzük, hogy a forgásirány jó legyen. Szereljük fel az (E) alsó peremet, a (D) kúpot, a (B) alátétet és az óramutató járásával ellentétes irányban csavarjuk fel az (A) anyát. A tartozékként leszállított pecket illesztjük be a megfelelő furatba (L), a tárcsa rögzítéséhez és az anyás csavar (A, 9. ábra) 2,5 kgm-rel (25 Nm) történő beszorításához.

**⚠ FIGYELEM – A gallért (lásd C nyilak, 9. ábra) a tárcsa szerelési furatába kell helyezni.**

**⚠ FIGYELEM!** - Ez a gép a favágó tárcsa (22-60-80 fogas) és a megfelelő fémes védelem használatára nem alkalmas.

**⚠ VIGYÁZAT:** A komoly sérülés veszélyének a csökkentése érdekében soha ne használjon drótot vagy fémmel megerősített vezetékot vagy más anyagot a műanyag vágószál helyett. A drótból darabok törhetnek le, és nagy sebességgel a működtetőnek vagy a nézelődőknek csapódhatnak.

**⚠ VIGYÁZAT:** A kúpkerekes, hajtómű a használat során nagyon felforrósodhat, a karbantartási műveletek közben mindig viseljen védőkesztyűt.

**A BIZTONSÁGI FOGANTYÚ FELSZERELÉSE (10. ábra)**

Amikor a damilos fej helyett tárcsát használnak, fel kell szerelni a "biztonsági fogantyút". A fogantyú (10 ábra) csatlakozása (C) alatt rögzítsük az (A) korlátot a (B) csavarokkal, ellenőrizzük, hogy a "biztonsági fogantyú" a fűszegélynyíró baloldalára kerüljön.

**⚠ FIGYELEM:** Ellenőrizzük, hogy a fűszegélynyíró minden alkatrésze jól van-e csatlakoztatva és a csavarok meg vannak-e húzva.

**TERÄN ASENNUS (Kuva 9)**

Avaa pultti (A) kääntämällä sitä myötäpäivään, poista välirengas (B), tukikuppi (D) ja alalaippa (E). Asenna terä (R) ylälaipalle (F) varmistaen, että pyörintäsuunta on oikea. Aseta paikalleen alalaippa (E), tukikuppi (D), välirengas (B) ja kiristä pultti (A) kääntämällä sitä vastapäivään. Laita toimitettu tappi reikänsä (L), jotta voit lukita terän ja kiristää pultin (A, Kuva 9) arvoon 2,5 kgm (25 Nm).

**⚠ HUOMIO – Holkin (katso nuolet C, kuva 9) on asetettava laikan asennusreikään.**

**⚠ HUOMIO!** - Näitä koneita ei ole tarkoitettu käytettäväski raivausterien (22-60-80 hammasta) ja metallisuojusten kanssa.

**⚠ VAROITUS:** Vakavien henkilövahinkojen vaaran välttämiseksi älä koskaan käytä teräslankatai metallivahvisteista siimaa tai muuta materiaalia nailonsiimojen tilalla. Teräslangasta voi irrota palasia, jotka sinkoutuvat suurella nopeudella käyttäjää tai sivullisia kohti.

**⚠ VAROITUS:** Kartiopyörä voi, olla hyvin kuuma käytön jälkeen. Käytä aina suojakäsineitä huoltotöiden yhteydessä.

**TURVAVIVUN KOKOAMINEN (Kuva 10)**

Kun käytät siimapään tilalla terälevyä, täytyy asentaa "turvavipu". Kiinnitä vipu (A) kahvan kiinnityskohdan (Kuva 10) alapuolelle (C) ruuveilla (B) ja varmista, että "turvavipu" tulee trimmerin vasemmalle puolelle.

**⚠ HUOMIO:** Varmista, että kaikki trimmerin osat ovat kunnolla paikallaan ja että ruuvit on kiristetty.

**DISKA UZSTĀDĪŠANA (9.zīm.).**

Pulksteņrādītāja kustības virzienā atskrūvējiet diska nostiprināšanas bultskrūvi (A); noņemiet blīvi (B), kausiņu (D) un mazāko atbalsta gredzenu (E). Piestipriniet disku (R) uz lielāko atbalsta gredzenu (F), pārļiecinoties, ka rotēšanas virziens ir pareizs. Piestipriniet mazāko atbalsta gredzenu (E), kausiņu (D), blīvi (B) un pieskrūvējiet diska nostiprināšanas bultskrūvi (A) pretēji pulksteņrādītāja kustības virzienam. Ievietojiet asi aprikojumā atbilstošajā atverē (L), lai nostiprinātu disku un pievelciet skrūves slēdzi (A, 9.zīm.) ar 2,5 kgm (25 Nm) piepūli.

**⚠ UZMANĪBU – Manšete (sk. bultiņas C, 9. att.) ir jānovieto diska montāžas atverē.**

**⚠ UZMANĪBU!** - Šīs ierīces nav paredzētas lietošanai ar koka disku (22-60-80 zobīņi) un attiecīgo metāla aizsargu.

**⚠ BRĪDINĀJUMS:** Lai samazinātu nopietna ievainojuma risku, neizmantojiet metāla stiepli vai ar metālu pastiprinātu auklu neilona auklas vietā. Metāla stieple var salūzt gabalos, ko var lielā ātrumā sviest pret krūmgrieža vadītāju vai blakus esošām personām.

**⚠ BRĪDINĀJUMS:** Pēc darba koniskais zobrats pārnesums var būt ļoti sakarsis, tāpēc velciet aizsargcimdus, apkopjot to.

**AIZSARGIERĪCES UZSTĀDĪŠANA (10.zīm.)**

Lietojot disku nevis neilona diegu galviņu ir nepieciešams uzstādīt "drošības aizsargierīci". Nostipriniet aizsargierīci (A) zem roktura savienojuma (10 zīm) ar skrūvēm (B), pirms tam pārbaudot, vai pati "drošības aizsargierīce" atrodas krūmgrieža kreisajā pusē.

**⚠ UZMANĪBU:** Pārļiecinieties, ka visas krūmgrieža detaļas ir labi savienotas un skrūves cieši pieskrūvētas.



--	--	--	--

Eesti keel	Lietuvių k.	中文
<b>KOOSTETÖÖD</b>	<b>SUMONTAVIMAS</b>	<b>安装</b>
<p><b>LÕIKEKETTA PAIGALDAMINE (joon. 9)</b>  Keerake polt (A) päripäeva lahti; eemaldage seib (B), kumerkate (D) ja alumine äärik (E).  Kinnitage lõiketera (R) ülemisele äärikule (F) veendudes samaaegselt, et pöörlemissuund on õige.  Kinnitage alumine äärik (E), kumerkate (D), seib (B) ja fikseerige polt (A) keerates seda vastupäeva.  Sisestage tihvt vastavasse avasse (L), mille abil blokeeritakse lõiketera ja võimaldatakse poldi (A, joon. 9) pingutada jõuga 2,5 kgm (25 Nm).</p> <p><b>⚠ HOIATUS – Võru (vt noolt C, jn 9) peab asetsema tera kinnitusaugus.</b></p> <p><b>⚠ HOIATUS! –</b> See masin ei sobi kasutamiseks puiduketta (22-60-80 hammast) ja vastava metallkaitsega.</p> <p><b>⚠ HOIATUS:</b> Et vähendada tõsiste vigastuste ohtu, ärge kunagi kasutage traati või metalliga tugevdatud jõhvi või muud materjali nailonist lõikejõhvide asemel. Traaditükid võivad ära murduda ja paiskuda suure kiirusega kasutaja või kõrvaliste inimeste suunas.</p> <p><b>⚠ HOIATUS:</b> Pärast kasutamist võib koonusülekanne olla väga tuline; kandke alati kaitsekindaid, kui sooritate hooldustööd.</p> <p><b>TURVATÕKENDI KOOSTETÖÖD (joon. 10)</b>  Kui nailonjõhviga trimmeripea asemel kasutatakse lõikeketast, tuleb paigaldada ka „ohutustökend”. Kinnitage turvatökend (A) kruvide (B) abil käepideme (joon. 10) kinnituse (C) alla. Veenduge, et „turvatökend” jääb võsalõikur-trimmeri vasakule küljele.</p> <p><b>⚠ HOIATUS:</b> Veenduge, et kõik komponendid on õigesti ühendatud ja kõik kruvid on pingutatud.</p>	<p><b>DISKU PRITVIRTINIMAS (9 pav.)</b>  Pagal laikrodžio rodyklę atlaisvinkite varžtą (A). Nuimkite poveržlę (B), gaubtelį (D) ir apatinį flanšą (E).  Ant viršutinio flanšo (F) pritvirtinkite ašmenis (R) atkreipdami dėmesį į tai, kad sukimosi kryptis būtų teisinga.  Pritvirtinkite apatinį flanšą (E), gaubtelį (D), poveržlę (B) ir prieš laikrodžio rodyklę priveržkite varžtą (A).  Pateikiamą kaištį įkiškite į atitinkamą skylę (L), kad užfiksuotumėte ašmenis ir galėtumėte varžtą (A, 9 pav.) priveržti 2,5 kgm (25 Nm) sukio momento jėga.</p> <p><b>⚠ PERSPĖJIMAS – Žiedas (žr. rodykles C, 9 pav.) turi patekti į ašmenų montavimo angą.</b></p> <p><b>⚠ PERSPĖJIMAS! –</b> Šis įrenginys nepritaikytas naudoti su (22-60-80 dantukų) medžio pjovimo disku ir atitinkama metaline apsauga.</p> <p><b>⚠ PERSPĖJIMAS:</b> Norėdami sumažinti rimto susižeidimo pavojų, vietoj nailoninių pjovimo virvių nenaudokite laidų arba metalų sustiprintų virvių. Vietos gabaliukai gali atlūžti ir dideliu greičiu būti sviedžiami į operatorių arba arti esančius žmones.</p> <p><b>⚠ PERSPĖJIMAS:</b> Po eksploataavimo, krumplinė pavara gali būti labai įkaitusi, todėl atlikdami jos techninę priežiūrą, visada mūvėkite apsaugines pirštines.</p> <p><b>APSAUGINĖS IŠKYŠOS SUMONTAVIMAS (10 pav.)</b>  Jeigu vietoj nailoninės virvės galvutės naudojate diską, būtina uždėti „apsauginę iškyšą”. Iškyšą (A) varžtais (B) pritvirtinkite po rankenos (C) elementu (10 pav). Atkreipkite dėmesį, kad „apsauginė iškyša” būtų kairėje krūmų pjoviklio pusėje.</p> <p><b>⚠ PERSPĖJIMAS:</b> Įsitikinkite, ar visi komponentai yra tinkamai sujungti ir visi varžtai priveržti.</p>	<p><b>刀片安装 (图9)</b>  顺时针松开螺钉A, 移走垫圈B、盖D及下法兰E; 将刀片R装在上面的法兰F上并保证旋转方向正确。  装上下法兰E、盖D、垫片B并逆时针上紧螺丝A; 用提供的销插入孔L顶住刀片, 将螺丝A(图2)用2.5 kgm (25Nm)的力旋紧。</p> <p><b>⚠ 注意 – 轴衬(箭头C, 图9)必须定位在刀盘的安装孔内。</b></p> <p><b>⚠ 警告! –</b> 该机器不适合使用割木刀片(22-60-80齿)和有关金属护板。</p> <p><b>⚠ 警告:</b> 为减少严重伤害的危险, 不要使用金属芯或其他材料的缆线或绳索来代替尼龙切割绳。金属缆线或绳索可能在高速时飞溅碎片, 击中操作者或旁观者。</p> <p><b>⚠ 警告:</b> 使用后, 锥形杯罩可能会很热; 维修保养时应穿戴作业防护手套。</p> <p><b>安全悬臂的安装(图10)</b>  如果用刀片代替尼龙绳头, 必须安装“安全悬臂”。用螺丝B将悬臂A装在附加把手10的下面, 注意保证“安全悬臂”在割灌机的左边。</p> <p><b>⚠ 警告:</b> 确认割灌机的所有零件都正确安装, 并且所有的螺丝都上紧了。</p>

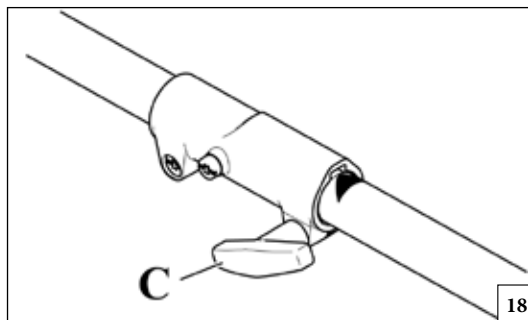
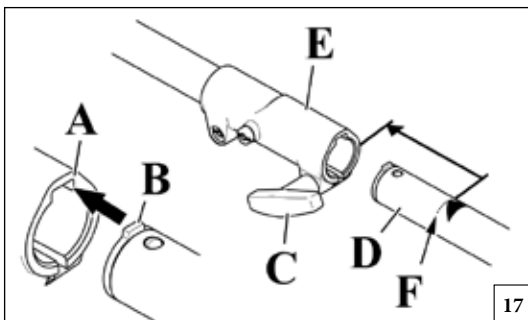

Magyar	Suomi	Latviski
<p align="center"><b>ÖSSZESZERELÉS</b></p>	<p align="center"><b>KOKOAMINEN</b></p>	<p align="center"><b>IERĪCES SALIKŠANA</b></p>
<p><b>A FELSZERELÉS RÖGZÍTÉSE A MOTORRA (17. ábra)</b></p> <ul style="list-style-type: none"> <li>• A (C) gombot az óramutató járásával ellentétes irányban elforgatva lazítsa ki az (E) csuklót;</li> <li>• Illessze a felszerelés (B) nyelvét az (E) csukló (A) hornyába;</li> <li>• Illessze a felszerelés csövét (D) a csatlakozóba (E) egészen a szaggatott vonalig (F);</li> </ul> <p><b>Megjegyzés.</b> A művelet megkönnyítéséhez forgassa el a felszerelés vágószerszámát úgy, hogy az erőátviteli tengely a fogazatba illeszkedjen. Ellenőrizze, hogy ne legyen szennyeződés a csuklóban;</p> <ul style="list-style-type: none"> <li>• Az óramutató járásával megegyező irányban elforgatva erősen szorítsa be a (C) gombot.</li> </ul> <p><b>A FELSZERELÉS LEVÁLASZTÁSA A MOTORRÓL (18. ábra)</b></p> <p>A (C) gombot az óramutató járásával ellentétes irányban elforgatva lazítsa ki a csatlakozót, és húzza le a felszerelést.</p>	<p><b>TYÖLAIITTEEN KIINNITTÄMINEN MOOTTORIIN (kuva 17)</b></p> <ul style="list-style-type: none"> <li>• Löysää kytkin (E) kiertämällä nuppia (C) vastapäivään.</li> <li>• Kohdista työlaitteen kieleke (B) kytkimessä (E) olevaan uraan (A).</li> <li>• Työnnä työlaitteen varsi (D) kytkimeen (E) katkoviivaan (F) saakka.</li> </ul> <p><b>HUOM.</b> Voit helpottaa toimenpidettä kiertämällä työlaitteen leikkuuvälinettä siten, että voimansiirtoakseli kiertyy liitokseen. Tarkista, että kytkimessä ei ole likaa.</p> <ul style="list-style-type: none"> <li>• Kiristä nappi (C) tiukkaan kiertämällä sitä myötäpäivään.</li> </ul> <p><b>TYÖLAIITTEEN IRROTTAMINEN MOOTTORISTA (kuva 18)</b></p> <p>Löysää liitos kiertämällä nuppia (C) vastapäivään ja irrota työlaite.</p>	<p><b>PIEDERUMA MONTĀŽA UZ DZINĒJA (att.17)</b></p> <ul style="list-style-type: none"> <li>• Palaidiet vaļīgāk savienojumu (E), griežot rokturi (C) pretēji pulksteņrādītāja virzienam;</li> <li>• Salāgojiet piederuma mēlīti (B) ar savienojuma (E) gropi (A);</li> <li>• Ievietojiet piederuma cauruli (D) savienojumā (E) līdz raustītai līnijai (F);</li> </ul> <p><b>IEVĒROJIET</b> Lai atvieglotu šo operāciju, pagrieziet piederuma griežējierīci, lai sakabinātu transmisijas vārpstu ar uzgali. Pārlicinieties, ka savienojumā nav netīrumu;</p> <ul style="list-style-type: none"> <li>• Cieši pievelciet rokturi (C), griežot to pulksteņrādītāja virzienā.</li> </ul> <p><b>PIEDERUMA NOŅEMŠANA NO DZINĒJA (att.18)</b></p> <p>Palaidiet vaļīgāk stiprinājumu, griežot rokturi (C) pretēji pulksteņrādītāja virzienam un noņemiet piederumu.</p>



--	--	--	--

Eesti keel	Lietuvių k.	中文
KOOSTETÖÖD	SUMONTAVIMAS	安装
<p><b>TÖÖSEADISE MONTEERIMINE MOOTORIMOODULILE (joon. 17)</b></p> <ul style="list-style-type: none"> <li>• Lõdvendage muhv (E), pöörates nuppu (C) vastupäeva.</li> <li>• Joondage tööseadise sakk (B) muhvis (E) soonega (A).</li> <li>• Sobitage tööseadise toru (D) muhvi (E), lükates selle nii kaugele, kui võimaldab murdjoon (F). <b>NB!</b> Toimingu hõlbustamiseks pöörake tööseadise lõikeriista, et ajami võll haakuks liitmikuga. Kontrollige, et muhvis pole mustust ega rämpsu.</li> <li>• Pingutage nuppu (C) täiel määral, pöörates seda päripäeva.</li> </ul> <p><b>TÖÖSEADISE EEMALDAMINE MOOTORIMOODULIST (joon. 18)</b></p> <p>Vabastage muhv, pöörates nuppu (C) vastupäeva ja eemaldage tööseadis.</p>	<p><b>PRIEDO MONTAVIMAS PRIE VARIKLIO BLOKO (17 Pav.)</b></p> <ul style="list-style-type: none"> <li>• Sankabą (E) atlaisvinkite rankenėlę (C) sukdami prieš laikrodžio rodyklę;</li> <li>• Priedo iškyšą (B) sulygiuokite su kanalu (A) sankaboje (E);</li> <li>• Priedo vamzdį (D) įkiškite į sankabą (E) iki punktyrinės linijos (F); <b>PASTABA</b> Kad tai galėtumėte atlikti lengviau, priedo pjaunamąjį įtaisą sukite, kad pavaros velenas užsifiksuotų montavimo elemente. Pasirūpinkite, kad sankaboje nebūtų purvo ar nešvarumų;</li> <li>• Rankenėlę (C) iki galo priveržkite ją sukdami pagal laikrodžio rodyklę.</li> </ul> <p><b>PRIEDO ATJUNGIMAS NUO VARIKLIO BLOKO (18 Pav.)</b></p> <p>Sankabą atleiskite rankenėlę (C) sukdami prieš laikrodžio rodyklę ir atjunkite priedą.</p>	<p><b>把工具安装在电动机上(图17)</b></p> <ul style="list-style-type: none"> <li>• 逆时针转动旋钮(C)来松开接头(E);</li> <li>• 把工具上的小舌(B)对准接头(E)的小槽(A);</li> <li>• 把工具的管(D)插入到接头(E)内, 直至虚线位(F); <b>备注:</b> 为了便于操作, 可转动工具的切割部分来让传动轴与花键啮合。检查接头是否存在脏物;</li> <li>• 顺时针完全拧紧旋钮(C)。</li> </ul> <p><b>从电动机上拆卸工具(图18)</b></p> <p>逆时针转动旋钮(C)来松开接头并抽出工具。</p>

Magyar	Suomi	Latviski
HASZNÁLAT	KÄYTTÖ	LIETOŠANA
<p><b>TILOS FELHASZNÁLÁSI TERÜLETEK</b></p> <p><b>⚠ VIGYÁZAT:</b> A kicsapódással komoly sérülést lehet okozni. A kicsapódás a készülék oldalsó vagy előre irányuló mozgása olyankor, amikor a kés kemény tárgyba, például farönkbe vagy kőbe ütközik, vagy amikor a fa bezáródik, és beszorítja a kést a vágásba. Ha a készülék idegen tárgyhöz ér, a használó elveszítheti ellenőrzését a bozótvágó felett.</p> <p><b>⚠ FIGYELEM!</b> - Mindig tartsuk be a biztonsági előírásokat. A fűszegélynyíróval csak fűvet és kisebb bokrokat szabad nyírni. Ne vágjon fémeket, műanyagot, falat, vagy fán kívül egyéb építőanyagokat. A fűszegélynyírót ne használjuk különféle tárgyak felemelésére, áthelyezésére vagy darabolására és ne szorítsuk be rögzített alapon. A gyártó által nem megengedett szerszámokkal ne kapcsoljuk össze.</p> <p><b>⚠ VIGYÁZAT:</b> Merev kések használata esetén kerülje, hogy kerítések, épületek fala, fatörzsek, kövek vagy más ilyen tárgyak közelében vágjon, mert ezektől a bozótvágó kicsapódhat, vagy kárt okozhatnak a késben. Az ilyen jellegű munkák végzéséhez műanyag szálak használatát javasoljuk. Ezenkívül vigyázni kell arra, hogy az ilyen helyzetekben a tárgyak nagyobb eséllyel kapnak gellert.</p> <p><b>⚠ VIGYÁZAT:</b> Soha ne használja bozótvágót a föld fölött vagy úgy, hogy a vágóadapter merőlegesen áll a talajra. Ne használja a sövénynyíróként.</p> <p><b>⚠ VIGYÁZAT:</b> Ha a kés a megfelelő mértékű megszorítás után mégis meglazul, haladéktalanul hagyja abba a munkát. Lehet, hogy elkopott vagy megsérült a tartóanya, és ki kell cserélni. Soha ne használjon engedély nélküli alkatrészeket a kés rögzítésére. Ha a kés a továbbiakban is kilazul, forduljon szakszervizhez. Soha ne használja a bozótvágót kilazult késsel.</p> <p><b>A munkaterületre vonatkozó óvintézkedések</b></p> <ul style="list-style-type: none"> <li>• Vágás közben mindig szilárd talajon, két lábon álljon, nehogy kibillenjen az egyensúlyából.</li> <li>• Győződjön meg arról, hogy biztonságosan tud mozogni és megállni. Ellenőrizze az Önt körülvevő területen, hogy nincsenek-e esetleges akadályok (gyökerek, kövek, ágak, árkok stb.), ha netán hirtelen arrébb kellene mennie.</li> <li>• Ne vágjon mellmagasság fölött, mivel az ennél magasabban tartott bozótvágót nehéz megtartani a kicsapódást okozó erővel szemben.</li> <li>• Ne dolgozzon elektromos vezeték közelében. Hagyja ezt a munkát szakemberekre.</li> <li>• Csak akkor dolgozzon, amikor elég jók a látási viszonyok és a fény ahhoz, hogy tisztán lásson.</li> </ul>	<p><b>KIELLETYT KÄYTTÖKOHTTEET</b></p> <p><b>⚠ VAROITUS:</b> Vältä takaiskuja, jotka voivat aiheuttaa vakavia vammoja. Takaiskulla tarkoitetaan sivulle suuntautuvaa äkillistä riuhtaisevaa liikettä, joka syntyy, kun terä koskettaa esimerkiksi pölkkyä tai oksaa, tai kun sahanterä puristuu leikkauskohdan sisälle. Kosketus vierasesineeseen voi aiheuttaa myös ruohoraivurin hallinnan menettämisen.</p> <p><b>⚠ HUOMIO!</b> - Noudata aina turvaohjeita. Trimmeriä saa käyttää ainoastaan ruohon tai pienten pensaiden leikkaamiseen. Älä leikkaa metallia, muovia, betonia tai muita rakennusmateriaaleja, jotka eivät ole puuta. Muunlaisten materiaalien leikkaaminen on kielletty. Älä käytä trimmeriä vipuna esineiden nostamiseen, siirtämiseen tai hakkaamiseen, äläkä kiinnitä sitä kiinteisiin tukiin. Muiden kuin valmistajan mainitsemien työvälineiden tai laitteiden kytkeminen trimmerin voimannottoon on kielletty.</p> <p><b>⚠ VAROITUS:</b> Kun käytät jäykkiä teriä, vältä leikkaamasta aitojen, rakennusten seinien, puunjuurien, kivien tai muiden sellaisten kohteiden lähellä, jotka voivat aiheuttaa ruohoraivurin iskeytymisen taaksepäin tai terän vaurioitumisen. Tällaisessa työssä on suositeltavaa käyttää nailonsiimaa. Näissä olosuhteissa on lisäksi varottava sinkoutumisen vaaraa.</p> <p><b>⚠ VAROITUS:</b> Älä koskaan käytä ruohoraivuria pidellen sitä maanpinnan yläpuolella tai siten, että leikkuuterä on kohtisuorassa maahan. Älä koskaan käytä ruohoraivuria pensasleikkurina.</p> <p><b>⚠ VAROITUS:</b> Jos terä löystyy kunnollisen kiristämisen jälkeen, lopeta työskentely välittömästi. Kiristysmutteri voi olla kulunut tai vaurioitunut, ja se on vaihdettava. Älä koskaan kiinnitä terää valtuuttamattomien varaosien avulla. Jos terä löystyy edelleen, ota yhteys jälleenmyyjään. Älä koskaan käytä ruohoraivuria, jos terä on löysällä.</p> <p><b>Työaluetta koskevia varotoimia</b></p> <ul style="list-style-type: none"> <li>• Pidä leikatessasi molemmat jalat tukevasti maassa, jotta et menetä tasapainoasi.</li> <li>• Varmista, että pystyt kävelemään ja seisomaan turvallisesti. Tarkista ympäristö mahdollisten esteiden varalta (juuret, kivet, oksat, ojat jne.) siltä varalta, että joudut liikkumaan äkillisesti.</li> <li>• Älä leikkaa rinnan korkeuden yläpuolelta. Jos ruohoraivuria pidetään ylempänä, takaiskuvoimia on vaikea hallita.</li> <li>• Älä työskentele sähkölankojen läheisyydessä. Jätä tällainen työ ammattilaisille.</li> </ul>	<p><b>AIZLIEGTS LIETOT</b></p> <p><b>⚠ BRĪDINĀJUMS:</b> Uzmanieties no atsītieniem, kas var izraisīt nopietnus ievainojumus. Atsītieni ir uz sānīem vērsta vai pēkšņa uz priekšu vērsta krūmgrieža kustība, kas rodas, ja asmens saskaras ar cietu objektu, piemēram, baļķi vai akmeni, vai ja koks zāģēšanas rievā saspiežas un asmens iesprūst tajā. Saskarsme ar svešu priekšmetu var izraisīt arī kontroles zaudēšanu pār krūmgriezi.</p> <p><b>⚠ UZMANĪBU!</b> - Vienmēr ievērojiet drošības noteikumus. Krūmgriezis jāizmanto tikai augu vai mazu krūmu griešanai. Negrieziet metālu, plastmasu, ķieģeļus vai citus būvmateriālus, kas nav koks. Ir aizliegts griezt cita veida materiālus. Nelietojiet krūmgriezi kā sviru, lai paceltu, pārvietotu vai sašāltu priekšmetus, kā arī neatbalstiet to pret nepārvietojamu atbalstu. Ir aizliegts piestiprināt krūmgriezīms aksesuārus vai ierīces, kuras nav norādījis ražotājs.</p> <p><b>⚠ BRĪDINĀJUMS:</b> Ja tiek izmantoti cieta materiāla asmeņi, nav ieteicams pļaut tuvu žogiem, ēku sienām, baļķiem, akmeņiem vai tamlīdzīgiem objektiem, kas izraisītu krūmgrieža atsītienus vai varētu sabojāt asmeni. Tādiem darbiem iesakām izmantot galvas ar neilona auklu. Esiet ļoti uzmanīgi šādās situācijās, jo pastāv palielināts rikošeta risks.</p> <p><b>⚠ BRĪDINĀJUMS:</b> Nekad nestrādājiet ar paceltu krūmgriezi vai ar griezējierīci perpendikulāri zemei. Nekādā gadījumā nelietojiet krūmgriezi zāles dzīvžogu līdzināšanai.</p> <p><b>⚠ BRĪDINĀJUMS:</b> Ja asmens tīcis pienācīgi nostiprināts, tomēr tas atskrūvējas, nekavējoties pārtrauciet darbu. Iespējams, ka nolietojies vai sabojājies stiprinājuma uzgrieznis, kas nekavējoties jānomaina. Asmens nostiprināšanai drīkst izmantot tikai atzītas detaļas. Ja asmens turpina atskrūvēties, sazinieties ar savu dīleri. Nekādā gadījumā nestrādājiet ar krūmgriezi, kam atskrūvējies asmens.</p> <p><b>Drošība darba zonā</b></p> <ul style="list-style-type: none"> <li>• Pļaušanas laikā abām kājām stabili jābalstās uz zemes, lai izvairītos no līdzsvara zaudēšanas.</li> <li>• Pārliecinieties, ka varat droši kustēties un stāvēt. Pārbaudiet, vai darba zonā nav nekādu šķēršļu (saknes, akmeņi, zari, grāvji u.c.), gadījumam, ja Jums nāksies strauji pārvietoties.</li> <li>• Nestrādājiet, paceļot krūmgriezi augstāk par krūtīm, jo tādā augstumā krūmgriezi ir grūtāk kontrolēt atsītienā gadījumā.</li> <li>• Nestrādājiet elektrības vadu tuvumā. Šāds darbus uzticiet profesionāļiem.</li> <li>• Pļaujiet tikai tad, kas ir pietiekama redzamība un gaisma.</li> <li>• <b>Nekad nestrādājiet ar krūmgriezi, stāvot uz kāpnēm, jo tas ir</b></li> </ul>

Eesti keel	Lietuvių k.	中文
<p style="text-align: center;"><b>KASUTAMINE</b></p>	<p style="text-align: center;"><b>NAUDOJIMAS</b></p>	<p style="text-align: center;"><b>使用</b></p>
<p><b>KASUTAMINE KEELATUD</b></p> <p><b>⚠ HOIATUS:</b> Vältige väljalööki, mis võib põhjustada tõsiseid vigastusi. Väljalöök on masina äkiline külje- või ettesuunaline liikumine, mis tekib, kui lõiketera puutub kokku mõne sellise objektiga nagu puuhalg või kivi või kui puu kiilub saelehe kinni. Kokkupuutumine võõrkehaga võib põhjustada kontrolli kaotamist võsalõikuri üle.</p> <p><b>⚠ HOIATUS!</b> - Ohutusnõudeid tuleb alati jälgida. Trimmerit tohib kasutada ainult rohttaimedele lõikamiseks. Ärge lõigake metalli, plastmassi, müüritisi ega mitte-puit ehitusmaterjale. Võsalõikur-trimmerit ei tohi kasutada kangina objektide tõstmiseks, liigutamiseks ega purustamiseks samuti ei tohi seda lukustada fikseeritud tugeledele. Võsalõikur-trimmeri jõuajamiga ei tohi ühendada tööriistu ega teisi rakendusi, mida valmistajatehas ei ole ette näinud.</p> <p><b>⚠ HOIATUS:</b> Kui kasutatakse jäiku lõiketerasid, tuleb vältida tarade, ehitiste, puutüvede, kivide või muude selliste objektide lähedal lõikamist, mis võivad põhjustada võsalõikuri väljalööki või põhjustada lõiketera kahjustumist. Soovitame selliste tööde jaoks kasutada nailonist jõhvhi. Lisaks tuleb sellistes olukordades olla tähelepanelik suurenenud rikošetiohu suhtes.</p> <p><b>⚠ HOIATUS:</b> Ärge kunagi kasutage võsalõikurit maapinna kohal ega maapinna suhtes risti oleva lõikeseadmega. Keelatud on võsalõikuri kasutamine või hekilõikurina.</p> <p><b>⚠ HOIATUS:</b> Kui lõiketera pärast korralikku pingutamist lahti tuleb, katkestage viivitamatult töö. Kinnitusmutter võib olla kulunud või katki ja tuleks välja vahetada. Ärge kunagi kasutage lõiketera kinnitamiseks autoriseeringuta osi. Kui lõiketera jätkuvalt lahti tuleb, pöörduge edasimüüja poole. Ärge kunagi kasutage lahtise lõiketeraga võsalõikurit.</p> <p><b>Ettevaatusabinõud tööalas</b></p> <ul style="list-style-type: none"> <li>Lõigates toetage alati mõlemad jalad kindlale pinnasele, et vältida tasakaalu kaotamist.</li> <li>Veenduge, et saate turvaliselt liikuda ja seista. Kontrollige enda ümber olevat ala võimalike takistuste (juured, kivid, oksad, kraavid jne) osas, juhuks kui teil tuleb ootamatult liikuda.</li> <li>Ärge lõigake rinna kõrgusest ülalpool, sest võsalõikurit, mida hoitakse kõrgel, on raske väljalöögi jõudude vastu kontrollida.</li> <li>Ärge töötaga elektrikaablite läheduses. Jätke see professionaalide hooleks.</li> <li>Lõigake ainult hea nähtavuse korral ning heades valgustingimustes.</li> </ul>	<p><b>DRAUDĪAMA NAUDOTI</b></p> <p><b>⚠ PERSPĒJIMAS:</b> Pasirūpinkite, kad nebūtų trūktelėjimo - dėl jo galite rimtai susižeisti. Trūktelėjimas - tai staigus mechanizmo judesys į šoną arba į priekį, kuris įvyksta tada, kai ašmenys paliečia kokį nors objektą, pavyzdžiui, rąstą arba akmenį, arba kai pjūvio vietoje medis susispaudžia ir suspaudžia ašmenis. Krūmapjovei palietus pašalinį objektą galite prarasti mechanizmo kontrolę.</p> <p><b>⚠ PERSPĒJIMAS!</b> - Visada imkitės atsargumo priemonių. Krūmų pjoviklį galima naudoti tik augalinei medžiagai (žolei) pjauti. Nepjaukite metalo, plastmasės, mūrinio ar kitų nemedinių statybinių medžiagų. Krūmų pjoviklio nenaudokite kaip objektų kėlimo, stūmimo ar skaldymo svirties; taip pat jo negalima užfiksuoti ant fiksuotų stovų. Prie krūmų pjoviklio galios atrankos mechanizmo draudžiama jungti įrankius ar priemones, kurios nėra nurodytos gamintojo.</p> <p><b>⚠ PERSPĒJIMAS:</b> Jei naudojate kietus ašmenis, venkite pjovimo darbus vykdyti arti tvorų, pastatų šonų, medžių kamienų, akmenų ar kitų objektų, dėl kurių krūmapjovė gali trūktelėti arba gali būti pažeisti ašmenys. Darbus tokiose vietose rekomenduojama vykdyti naudojant nailoninių virvių galvutes. Be to, tokiose vietose padidėja atšokimo tikimybė, todėl būkite atsargūs.</p> <p><b>⚠ PERSPĒJIMAS:</b> Krūmapjovės niekada neeksploatuokite virš žemės lygio arba pjovimo priedui esant statmenam žemei. Krūmapjovės nenaudokite gyvatvorėms genėti.</p> <p><b>⚠ PERSPĒJIMAS:</b> jei tinkamai priveržus ašmenis jos atsilaisvina, darbus nedelsiant nutraukite. Gali būti susidėvėjusi arba pažeista atraminė veržlė, todėl ją reikia pakeisti. Ašmenims pritvirtinti niekada nenaudokite neapbruotų dalių. Jei ašmenys vis tiek atsilaisvina, kreipkitės į pardavėją. Niekada nenaudokite krūmapjovės, kurios ašmenys atsilaisvinę.</p> <p><b>Atsargumo priemonės darbo zonoje</b></p> <ul style="list-style-type: none"> <li>Kad išlaikytumėte pusiausvyrą, visada pjovimo darbus vykdykite abejomis kojomis stovėdami ant tvirtos žemės.</li> <li>Įsitinkite, ar galite saugiai judėti ir stovėti. Žiūrėkite, kad zonoje aplink jus nebūtų kliuvinių (šaknų, akmenų, šakų, griovių ir kt.), jei kartais jums prireiktų atlikti staigius judesius.</li> <li>Nepjaukite krūmapjovę iškėlę virš krūtinės lygio, nes bus sunku suvaldyti jos trūktelėjimo jėgą.</li> <li>Nedirbkite arti elektros laidų. Tokius darbus turėtų atlikti profesionalai.</li> <li>Pjovimo darbus vykdykite tik esant pakankamam matomumui ir apšvietimui, kad galėtumėte viską aiškiai matyti.</li> </ul>	<p><b>禁忌用途</b></p> <p><b>⚠ 警告:</b> 应避免反弹, 因为可能造成严重伤害。反弹由割灌机两侧或前方的意外移动造成, 例如圆刀接触粗树枝或石头, 或者在切割时一块木头撞击割木圆刀。此外接触异物也会导致割灌机失控。</p> <p><b>⚠ 警告!</b> - 永远遵守安全措施。割灌机只用于剪草及小灌木。不要切割金属、塑料、砖块或非木质建筑材料。严禁切割其它种类的材料。严禁将割灌机用于抬举、移动或开物体, 也不要让其固定在某处。严禁使用不是厂家指明的工其或备件装在割灌机的动力起动处。</p> <p><b>⚠ 警告:</b> 如果使用硬圆刀, 避免在栅栏、建筑物墙、树干、石头或其它可能会导致割灌机弹跳或损坏圆刀的物品附近切割。进行这些操作时, 建议使用尼龙绳头。此外, 注意在这些情况下碎片飞溅的危险性更高。</p> <p><b>⚠ 警告:</b> 不得在地面上或刀具与地面成直角位置时使用割灌机。请勿把割灌机当作草坪机或绿篱机使用。</p> <p><b>⚠ 警告:</b> 如果在正确固定后圆刀变松, 应立即中止使用。止动螺母可能损耗, 需要更换。不得使用非安全部件来固定圆刀。如果圆刀继续松脱, 应向当地零售咨询。不得使用圆刀松脱的割灌机。</p> <p><b>工作区域注意事项</b></p> <ul style="list-style-type: none"> <li>切割时双脚应站在平稳的地面上, 以免失去平衡。</li> <li>确保双脚可安全走动。检查在工作区域是否有障碍 (树根、石头、树枝、沟渠等等), 如有的话必须立即走开。</li> <li>不要在胸部以上切割, 因为难以控制那个高度的反弹力。</li> <li>不要在电线附近切割。应交由专业操作者进行。</li> <li>只在可见度良好和灯光照射明亮的条件下才可切割。</li> </ul>



Magyar	Suomi	Latviski
<p style="text-align: center;"><b>MUNKAMÓDSZEREK</b></p>	<p style="text-align: center;"><b>TYÖSKENTELYTEKNIIKAT</b></p>	<p style="text-align: center;"><b>DARBA TEHNIKA</b></p>
<p>• <b>Ne vágjon létrán állva, mert ez rendkívül veszélyes.</b></p> <p>• Ha a kés idegen tárgynak ütközik, állítsa le a bozótvágót. Vizsgálja meg a fűszegélynyíró tárcsáját; javítsa meg az esetleges sérült részeket.</p> <p>• A kést tartsa szennyeződéstől és homoktól mentesen. Még kis mennyiségű szennyeződés is hamar eltompítja a kést, és növeli a kicsapódás esélyét.</p> <p>• Mielőtt a bozótvágót letenné, állítsa le a motort.</p> <p>• Legyen különösen óvatos és elővigyázatos, amikor fülvédő felszerelést használ, mert ilyenkor korlátozottan képes csak meghallani a veszélyt jelző hangokat (kiabálást, jeleket, figyelmeztetéseket stb.).</p> <p>• Legyen kíváltképp óvatos, amikor vagy lejtős, vagy egyenetlen talajon dolgozik.</p> <p><b>⚠ VIGYÁZAT:</b> Soha ne használjon merev kést, ha köves területen dolgozik. A felrepített tárgyak vagy a megsérült kések komoly vagy akár halálos sérülést okozhatnak a készülék üzemeltetőjének vagy a nézelődőknek. Vigyázzon a felrepülő tárgyakra. Mindig viseljen engedélyezett szemvédő felszerelést. Soha ne hajoljon a vágóadapter védőburkolata fölé. Kövek, törmelék stb. a szembe csapódhatnak, vakságot vagy súlyos sérülést okozva. Tartsa az illetéktelen személyeket biztonságos távolságban. A gyermekek, állatok, nézelődők és segítők maradjanak a 15 méteres biztonsági zónán kívül. Azonnal állítsa le a gépet, ha valaki közelít. Soha ne lengesse körbe a készüléket anélkül, hogy először meggyőződjön róla, nem áll-e valaki a háta mögött - a biztonsági zónán belül.</p> <p><b>Munkamódszerek</b> Általános használati utasítások</p> <p><b>⚠ VIGYÁZAT:</b> Ez a fejezet az irtást végző fűrésszel és szegélynyíróval végzett munkához kapcsolódó alapvető biztonsági óvintézkedéseket ismerteti. Ha olyan helyzetbe kerül, amelynek megoldását illetően bizonytalan, forduljon szakemberhez. Keresse fel az eladót vagy szakszervizt. Kerülje a képességeit meghaladó feladatokat. Használat előtt tisztában kell lennie azzal, mi a különbség az erdőirtás, a fűvágás és a fűnyírás között.</p> <p><b>Alapvető biztonsági szabályok</b></p> <p>1. Nézzon szét maga körül:</p> <ul style="list-style-type: none"> <li>• Gondoskodjon róla, hogy emberek, állatok vagy egyéb dolgok ne lehessenek hatással Önre a gép kezelésében.</li> <li>• Gondoskodjon róla, hogy emberek, állatok ne kerüljenek érintkezésbe a vágóadapterrel vagy a vágóadapter által a levegőbe röpített tárgyakkal.</li> </ul> <p><b>⚠ VIGYÁZAT:</b> Ne használja a készüléket, ha nincs olyan helyzetben, hogy baleset esetén segítséget tudna hívni.</p>	<p>• Leikkaa vain silloin, kun näkyvyys ja valoisuus ovat riittävät.</p> <p>• <b>Älä leikkaa tikkailla seisten. Sellainen on erittäin vaarallista.</b></p> <p>• Pysäyty ruohoraivuri, jos terä iskeytyy vierasesineeseen. Tarkista terä ja ruohoraivuri; korjaa mahdollisesti vioittuneet osat.</p> <p>• Pidä terä poissa liasta ja hiekasta. Vähäininkin lika tylsyttää terän nopeasti ja lisää takaiskun vaaraa.</p> <p>• Sammuta moottori ennen kuin lasket ruohoraivurin maahan.</p> <p>• Ole erityisen varovainen ja valppaana käyttäessäsi kuulosuojaimia, sillä kuulosuojaimet voivat estää varoitusaänten kuulemisen (huudot, merkkiäänet, varoitukset jne.).</p> <p>• Ole erittäin varovainen työskennellessäsi kaltevassa tai epätasaisessa maastossa.</p> <p><b>⚠ VAROITUS:</b> Älä koskaan käytä jäykkiä teriä leikatessasi kivisessä maastossa. Sinkoutuvat esineet tai vaurioituneet terät voivat aiheuttaa vakavia tai hengenvaarallisia vahinkoja käyttäjälle tai sivullisille. Varo sinkoutuvia esineitä. Käytä aina hyväksytyjä suojalaseja. Älä koskaan kumarru leikkuuterän suojuksen yli. Silmiin voi lentää kiviä, roskia jne., josta voi olla seurauksena sokeutuminen tai vakavia vammoja. Pidä sivulliset turvallisen välimatkan päässä. Lasten, eläinten, sivullisten ja apulaisten on pysyteltävä 15 metrin turvaetäisyydellä. Sammuta moottori välittömästi, jos joku tulee lähemmäs. Älä koskaan pyöräytä laitetta ympäri, ennen kuin olet tarkistanut selkäsi takaa, että- ketään ei ole turva-alueella.</p> <p><b>Työskentelytekniikat</b> Yleiset työohjeet</p> <p><b>⚠ VAROITUS:</b>Tässä osassa on esitetty raivaussahojen ja trimmereiden käyttöön liittyvät perusturvaohjeet. Jos jossakin tilanteessa olet epävarma oikeasta toimintatavasta, kysy neuvoa asiantuntijalta. Ota yhteys jälleenmyyjään tai huoltoliikkeeseen. Vältä kaikkia sellaisia käyttötapoja, joiden arvelet ylittävän omat kykysi. Käyttäjän tulee ymmärtää pensaikon raivauksen, ruohon raivauksen ja ruohon siistimisen välillä olevat erot ennen laitteen käyttöä.</p> <p><b>Perusturvallisuusmääräykset</b></p> <p>1. Katso ympärillesi:</p> <ul style="list-style-type: none"> <li>• Varmista, että sivulliset, eläimet tai muut asiat eivät vaikuta kykyysi hallita laitetta.</li> <li>• Varmista, että ihmiset, eläimet jne. eivät kosketa leikkuuterää eivätkä joudu alttiiksi leikkuuterän mahdollisesti sinkoamille esineille.</li> </ul> <p><b>⚠ VAROITUS:</b> Älä käytä laitetta, ellet pysty pyytämään apua mahdollisen onnettomuuden sattuessa.</p>	<p><b>ärkärtigi bistami.</b></p> <ul style="list-style-type: none"> <li>• Ja asmens atsitas pret kādu priekšmetu, apstādīniet krūmgriezi. Pārbaudiet disku un krūmgriezi; salabojiet visas bojātās detaļas.</li> <li>• Novērsiet asmens saskarsmi ar zemi un smilti. Pat neliels zemes daudzums ātri padarīs asmeni trulu un palielināsies atsitiena iespēja.</li> <li>• Pirms krūmgrieža nolikšanas uz zemes izslēdziet motoru.</li> <li>• Esiet īpaši uzmanīgs un rūpīgs, ja izmantojat dzirdes aizsarglīdzekļus, jo tie var ierobežot Jūsu spēju sadzirdēt briesmas vēstošas skaņas (saucienus, signālus, brīdinājumus u.c.).</li> <li>• Esiet īpaši uzmanīgs, kad strādājat nogāzēs vai uz nelīdzenas virsmas.</li> </ul> <p><b>BRĪDINĀJUMS:</b> Nekādā gadījumā neizmantojiet cieta materiāla asmeņus, ja pļaušana notiek akmeņainās vietās. Gaisā uzmosti objekti vai salauzti asmeņi var izraisīt nopietnus vai nāvējošu ievainojumus krūmgrieža lietotājam vai blakus stāvētājiem. Uzmaniēties no gaisā uzmostiem objektiem. Vienmēr valkājiet atzītus acu aizsardzības līdzekļus. Nedrīkst pārliecties pāri griezējierīces aizsargam. Akmeņi, atkritumi u.c. var tikt iemesti acīs, izraisot aklumu vai nopietnus ievainojumus. Nodrošiniet, lai nepiederоšas personas atrastos pienācīgā attālumā. Bērniem, dzīvniekiem, skatītājiem un palīgiem jāatrodas ārpus drošības zonas 15 m rādiusā. Ja kāds tuvojas, nekavējoties apturiet krūmgriezi. Nekad neapgrieziet ar krūmgriezi, kamēr neesat pārbaudījis, vai aiz Jums kāds nestāv drošības zonā.</p> <p><b>Darba tehnika</b> Vispārīgas norādes</p> <p><b>⚠ BRĪDINĀJUMS:</b> Šajā nodaļā aprakstīti galvenie drošības pasākumi darbā ar krūmgriežiem un trimmeriem. Ja saskaraties ar situāciju, kad nav skaidrs, kā rīkoties, jājautā padoms ekspertam. Sazinieties ar savu dīleri vai servisa darbniecu. Neizmantojiet mašīnu darbam, kas pēc Jūsu uzskatiem nav Jūsu spēkos. Jums jāapzinās atšķirība starp meža tīrīšanas darbiem, zāles pļaušanu un zālāju apkopšanu pirms mašīnas izmantošanas.</p> <p><b>Drošības pamatnoteikumi</b></p> <p>1. Paskatīties apkārt sev:</p> <ul style="list-style-type: none"> <li>• Lai pārlicinātos, ka tuvumā nav cilvēku, dzīvnieku vai kāds objekts, kas varētu traucēt kontrolēt mašīnu.</li> <li>• Lai pārlicinātos, ka cilvēki, dzīvnieki u.c. nevar nonākt saskarsmē ar griezējierīci un ka tuvumā nav kādi brīvi guļoši priekšmeti, ko griezējierīce var uzsviest gaisā.</li> </ul> <p><b>⚠ BRĪDINĀJUMS:</b> Neizmantojiet mašīnu, ja Jums nav iespējas izsaukt palīdzību nelaimes gadījumā.</p>

Eesti keel	Lietuvių k.	中文
<p align="center"><b>TÖÖTEHNIKAD</b></p>	<p align="center"><b>DARBO PROCEDŪROS</b></p>	<p align="center"><b>操作技术</b></p>
<p>• <b>Ärge lõigake redelilt, see on väga ohtlik.</b></p> <p>• Kui lõiketera põrkab vastu võõrobjekt, seisake võsalõikur. Kontrollige ketast ja võsalõikurit; parandage võimalikud vigastused.</p> <p>• Hoidke lõiketera mustusest ja liivast vaba. Isegi väike kogus mustust muudab tera kiiresti nüriks ja suurendab väljalöögi võimalust.</p> <p>• Enne võsalõikuri mahapanekut seisake mootor.</p> <p>• Olge eriti ettevaatlik ja tähelepanelik, kui kannate kuulmiskaitset, sest selline seadis võib piirata teie võimet kuulda ohtu tähistavaid helisid (hüüded, signaalid, hoiatused jne).</p> <p>• Olege kallakutel või ebatasasel pinnal töötades eriti ettevaatlik.</p> <p><b>⚠ HOIATUS:</b> Ärge kunagi kasutage liikumatuid terasid, kui lõikate kivistes piirkondades. Õhkupaiskuvad objektid või nüridad terad võivad põhjustada kasutaja või kõrvaltvaatajate tõsiseid või surmaga lõppevaid vigastusi. Olge õhkupaiskuvate esemete suhtes ettevaatlik. Kandke alati heakskiidetud silmakaitset. Ärge kunagi kummarduge üle lõikeseadme kaitse. Kivid, praht jne võivad silma paiskuda, põhjustades pimedaksjäämist või tõsiseid vigastusi. Hoidke kõrvalised isikud piisavalt kaugel. Lapsed, loomad, pealtvaatajad ja abilisid peaksid olema 15 m turvatsoonist väljaspool. Seisake masin koheselt, kui keegi läheneb. Ärge kunagi viibutage masinat, olemata enne kontrollinud oma seljatagust, et veenduda, kas turvatsoonis ei viibi kedagi.</p> <p><b>Töõtehnikad</b> <b>Üldised juhised tööks</b></p> <p><b>⚠ HOIATUS:</b> Selles lõigus kirjeldatakse põhilisi ohutusmeetmeid töötades raadamissaagide ja trimmeritega. Kui esineb olukord, kus te ei ole kindel, kuidas toimida, tuleb pöörduda asjatundja poole. Võtke ühendust oma müügiesindajaga või pöörduge töökohta. Vältige igasugust kasutamist, mis ületab teie võimed. Enne kasutamist tuleb teil mõista erinevust metsa raadamise, rohu niitmise ja rohu trimmimise vahel.</p> <p><b>Põhilised ohutusreeglid</b></p> <p>1. Vaadake ringi:</p> <ul style="list-style-type: none"> <li>• veendumaks, et inimesed, loomad ega muud asjad ei saa mõjutada teie kontrolli masina üle.</li> <li>• veendumaks, et inimesed, loomad jne. ei puutu kokku lõikeseadmega ega lahtiste objektidega, mis võidakse lõikeseadme poolt õhku paisata.</li> </ul> <p><b>⚠ HOIATUS:</b> Ärge kasutage masinat, kui teil puudub võimalus õnnetuse korral abi kutsuda.</p>	<p>• <b>Pjovimo darbų nevykdykite stovėdami ant kopėčių - tai labai pavojinga.</b></p> <p>• Jei ašmenys suduoda į pašalinį objektą, krūmapjovę sustabdykite. Patikrinkite ašmenis ir krūmapjovę; prireikus, dalis suremontuokite.</p> <p>• Saugokite ašmenis nuo purvo ir smėlio. Net ir dėl nedidelio purvo kiekio ašmenys atbunka ir padidėja trūktelėjimo tikimybė.</p> <p>• Prieš padėdami krūmapjovę, išjunkite variklį.</p> <p>• Jei dėvite klausos apsaugines priemonės, būkite ypatingai atsargūs ir budrūs, nes tokios priemonės gali riboti gebėjimą išgirsti apie pavojų pranešančius garsus (šauksmą, signalus, perspėjimus ir pan.).</p> <p>• Ypatingai atsargūs būkite dirbdami šlaituose arba ant nelygios žemės.</p> <p><b>⚠ PERSPĖJIMAS:</b> Jei pjovimo darbus vykdate zonos, kuriose yra daug akmenų, niekada nenaudokite kietų ašmenų. Sviedžiami objektai arba pažeisti ašmenys gali rimtai ar net mirtinai sužeisti operatorių arba pašalinį asmenį. Saugokitės sviedžiamų objektų. Visada dėvėkite aprobutas akių apsaugines priemones. Niekada nesilenkite virš pjovimo priedo apsaugos. Į akis gali būti sviedžiami akmenys, šiukšlės ir kiti daiktai, todėl galite apakti arba rimtai susižeisti. Pasirūpinkite, kad su vykdomais darbais nesusiję asmenys stovėtų atokiai. Reikia pasirūpinti, kad vaikai, gyvuliai, stebėtojai ir padėjėjai būtų už 15 m saugos zonos ribų. Jei kas nors prieina arčiau, iš karto išjunkite mechanizmą. Niekada nesiūbuokite mechanizmo, jei neišitikinote, kad niekas- neįėjo į saugos zoną.</p> <p><b>Darbo procedūros</b> <b>Bendrosios darbo instrukcijos</b></p> <p><b>⚠ PERSPĖJIMAS:</b> Šiame skyriuje aprašomos pagrindinės atsargumo priemonės, kurių reikia imtis dirbant su valomaisiais pjūklais arba genėtuvais. Jei kartais nežinote, kokių imtis veiksmų, derėtų kreiptis į profesionalą. Kreipkitės į pardavėją arba techninės priežiūros dirbtuves. Nevykdykite tokių darbų, kurie, jūsų manymu, gali viršyti jūsų galimybes. Prieš eksploatuodami įrenginį privalote išsiaiškinti skirtumą tarp miško ploto valymo, žolės šalinimo ir genėjimo.</p> <p><b>Pagrindinės saugos taisyklės</b></p> <p>1. Apsidairykite:</p> <ul style="list-style-type: none"> <li>• Įsitinkite, ar žmonės, gyvuliai arba kokie nors objektai netrukdytų valdyti mechanizmo.</li> <li>• Įsitinkite, ar žmonės, gyvuliai arba kiti objektai nepalies pjovimo priedo ir ar į jų nekludys pjovimo priedo sviedžiami daiktai.</li> </ul> <p><b>⚠ PERSPĖJIMAS:</b> Mechanizmą eksploatuoti galima tik tokiu atveju, jei įvykus nelaimingam atsitikimui galėsite prisišaukti pagalbos.</p>	<p>• <b>不要在梯子上切割；这个位置格外危险。</b></p> <p>• 如果圆刀击中异物应停止割灌机。检查圆盘和割灌机；修理受损的部件。</p> <p>• 圆刀应远离地面和泥沙。即使少量泥土也会令圆刀快速变钝，增加反弹的危险。</p> <p>• 在放下割灌机前应熄灭发动机。</p> <p>• 如果戴着护耳罩更应特别注意，因为护耳罩会限制听到发出危险信号（电话、警铃、警报等等）的噪音的能力。</p> <p>• 在斜坡或不连贯地面上切割时要格外小心。</p> <p><b>⚠ 警告:</b> 不要使用硬圆刀在多石的地面上切割。飞溅的碎片或损坏的圆刀可能会对操作者或旁观者造成严重或致命伤害。注意飞溅物品。应戴上安全护目镜。不要伸出刀具防护板以外。石头、碎片或其它东西可能会击中眼睛，造成失明或严重伤害。未经授权的人员应远离。儿童、动物、旁观者和助手必须保持15米的安全距离。如果有人靠近，应立即停止割灌机。启动割灌机前应先检查在工作区域是否有人在场。</p> <p><b>操作技术</b> <b>综合操作说明</b></p> <p><b>⚠ 警告:</b> 本节说明关于疏草和割草机使用的基本安全规则。在不清楚如何进行的情况下，请向专家求教。请向当地的零售商或授权维修中心咨询。避免执行自己力不能及的操作。使用前，必须理解疏伐森林、疏草及割草的区别。</p> <p><b>基本安全准则</b></p> <p>1. 观察工作区域:</p> <ul style="list-style-type: none"> <li>• 确保没有任何人、动物或其他物品可妨碍对割灌机的检查；</li> <li>• 确保没有任何人、动物或其他物品可接触刀具或从刀具飞溅出来的碎片。</li> </ul> <p><b>⚠ 警告:</b> 如果在发生事故时没有可能要求急救，则请勿使用割灌机。</p>

Magyar	Suomi	Latviski
<p align="center"><b>MUNKAMÓDSZEREK</b></p>	<p align="center"><b>TYÖSKENTELEYTEKNIIKAT</b></p>	<p align="center"><b>DARBA TEHNIKA</b></p>
<p>2. Ne használja a készüléket rossz időben, például sűrű ködben, zuhogó esőben, erős szélben, erős hidegben stb. Rossz időben a munkavégzés fárasztó, és gyakran megnövekedett veszélyeket rejt magában, ilyen a jeges talaj stb.</p> <p>3. Győződjön meg arról, hogy biztonságosan tud mozogni és megállni. Ellenőrizze az Önt körülvevő területen, hogy nincsenek-e esetleges akadályok (gyökerek, kövek, ágak, árkok stb.), ha netán hirtelen arrébb kellene mennie. Nagyon óvatosan járjon el, amikor lejtős talajon dolgozik.</p> <p>4. Kapcsolja ki a készüléket, mielőtt másik területre menne át.</p> <p>5. Soha ne tegye le a készüléket járó motorral.</p> <ul style="list-style-type: none"> <li>• Mindig a megfelelő berendezéseket használja.</li> <li>• Ügyeljen rá, hogy megfelelően legyen beállítva a berendezés.</li> <li>• Gondosan szervezze meg a munkáját.</li> <li>• Mindig teljes gázzal üzemeltesse a készüléket, amikor a fűrészlappal vágni kezd.</li> <li>• Csak éles lappal dolgozzon.</li> </ul> <p><b>⚠ VIGYÁZAT:</b> Se a gép kezelője, se más ne próbálja meg a levágott anyagot eltávolítani, amíg a motor jár, vagy a vágóadapter forog, mert ez súlyos sérülést okozhat. A személyi sérülés kockázatának elkerülése végett állítsa le a motort és a vágóberendezést, mielőtt a tárcsaköré szorult anyagot eltávolítja. A kúpfogaskerekes hajtómű a használat alatt felforrósodhat, és a használat után még egy ideig forró is maradhat. Ha ilyenkor megérinti, akkor égési sérülést szenvedhet.</p> <p><b>⚠ VIGYÁZAT:</b> Néha ágak vagy fű szorulhat be a védőburkolat és a vágóberendezés közé. Tisztításhoz mindig állítsa le a gépet.</p> <p><b>Indítás előtt végezzen ellenőrzést</b></p> <ul style="list-style-type: none"> <li>• Ellenőrizze a fűrészlapot, és győződjön meg róla, hogy nem képződtek-e repedések a fogak alján vagy a központi nyílás körül. Ha repedést lát, dobja ki a fűrészlapot (25. ábra, 30. oldal).</li> <li>• Ellenőrizze, nem repedt-e el az alátámasztó karima előregedés miatt vagy azért, mert túlzottan meghúzták. Dobja ki a repedt alátámasztó karimát (26. ábra, 30. oldal).</li> <li>• Ellenőrizze, hogy a záróánya nem vesztette el a rögzítő erejét. A záróánya szorító forgatónyomatéka 25 Nm legyen (26. ábra, 30. oldal).</li> <li>• Ellenőrizze, hogy a fűrészlap védőburkolata nem sérült-e vagy repedt be. Ha repedést talál, cserélje ki a fűrészlap védőburkolatát (27. ábra, 30. oldal).</li> </ul> <p><b>⚠ VIGYÁZAT:</b> Soha ne használja a készüléket védőburkolat nélkül vagy megsérült védőburkolattal. Soha ne használja a készüléket a sebességváltó-tengely nélkül.</p>	<p>2. Älä käytä laitetta, kun sääolosuhteet ovat huonot, esimerkiksi sanka sumu, rankkasade, voimakas tuuli, erittäin kylmä sää jne. Työskentely huonolla säällä on hyvin rasittavaa ja lisää onnettomuusriskiä, esimerkiksi jäinen maasto jne.</p> <p>3. Varmista, että pystyt kävelemään ja seisomaan turvallisesti. Tarkista ympäristö mahdollisten esteiden varalta (juuret, kivet, oksat, ojat jne.) sen varalta, että joudut liikkumaan äkillisesti. Ole erittäin varovainen työskennellessäsi kaltevassa maastossa.</p> <p>4. Sammuta moottori ennen kuin siirryt toiseen paikkaan.</p> <p>5. Älä koskaan laita laitetta maahan moottorin käydessä.</p> <ul style="list-style-type: none"> <li>• Käytä aina oikeita varusteita.</li> <li>• Tarkista, että varusteet on hyvin säädetty.</li> <li>• Organisoï työ huolellisesti.</li> <li>• Käytä aina täyttä kaasua aloittaessasi leikkaamisen terällä.</li> <li>• Käytä aina teräviä teriä.</li> </ul> <p><b>⚠ VAROITUS:</b> Laitteen käyttäjä tai kukaan muu henkilö ei saa yrittää poistaa leikkuujätettä moottorin käydessä tai leikkuuterän pyöriessä: vakavien vammojen vaara. Tapaturmien välttämiseksi pysäytä moottori ja leikkuuterä ennen kuin poistat terän ympärille takertuneen materiaalin. Kartiopyörä voi kuumentua käytön aikana ja voi olla kuuma vielä jonkun aikaa käytön jälkeen. Kosketus voi aiheuttaa palovammoja.</p> <p><b>⚠ VAROITUS:</b> Oksat tai ruoho voivat joskus takertua suojuksen ja leikkuuterän väliin. Sammuta moottori aina ennen kuin poistat takertuneet aineet.</p> <p><b>Tarkastukset ennen käynnistämistä</b></p> <ul style="list-style-type: none"> <li>• Tarkasta, ettei terään ole tullut murtumia hampaiden alaosaan tai keskireiän ympärille. Poista terä käytöstä ja heitä se pois, jos siinä on murtumia (Kuva 25, sivu 30).</li> <li>• Tarkasta, ettei tukilaippa ole murtunut metallin väsymisen tai liiallisen kiristämisen vuoksi. Poista tukilaippa käytöstä ja heitä se pois, jos se on murtunut (Kuva 26, sivu 30).</li> <li>• Tarkista, että lukitusmutterin kiinnitysvoima on tallella. Lukitusmutterin kiristysmomentin tulee olla 25 Nm (Kuva 26, sivu 30).</li> <li>• Tarkista, että terän suojus ei ole vaurioitunut tai murtunut. Jos terän suojus on murtunut, vaihda sen tilalle uusi (Kuva 27, sivu 30).</li> </ul> <p><b>⚠ VAROITUS:</b> Älä käytä laitetta koskaan ilman suojusta tai jos suojus on vaurioitunut. Älä käytä laitetta koskaan ilman vetoakselia.</p>	<p>2. Neizmantojiet krūmgriezi sliktos laika apstākļos, piemēram, biežā miglā, stiprā lietū, spēcīgā vējā, lielā aukstumā u. tml. Darbs ar krūmgriezi sliktos laika apstākļos ir nogurdinošs un rada papildu risku, piemēram, apledojušas zemes un tamlīdzīgu apstākļu dēļ.</p> <p>3. Pārlicinieties, ka varat droši kustēties un stāvēt. Pārbaudiet, vai darba zonā nav nekādu šķēršļu (saknes, akmeņi, zari, grāvji u.c.), gadījumam, ja Jums nāktos strauji pārvietoties. Esiet ļoti uzmanīgi, strādājot uz slīpas virsmas.</p> <p>4. Pārejoj uz citu darba vietu, apturiet krūmgrieža dzinēju.</p> <p>5. Nelieciet krūmgriezi uz zemes, ja tā dzinējs darbojas.</p> <ul style="list-style-type: none"> <li>• Izmantojiet tikai pareizo aprikojumu.</li> <li>• Pārbaudiet, vai aprikojums ir pareizi noregulēts.</li> <li>• Rūpīgi plānojiet savu darbu.</li> <li>• Uzsākot pļaušanu vai zāģēšanu ar asmeni, darbiniet krūmgriezi ar pilnu jaudu.</li> <li>• Izmantojiet tikai asus asmeņus.</li> </ul> <p><b>⚠ BRĪDINĀJUMS:</b> Ne krūmgrieža lietotājs, ne kāda cita persona nedrīkst mēģināt notīrīt noplauto materiālu, kamēr dzinējs vēl darbojas vai kamēr vēl griežas griezējierīce, jo tas var izraisīt nopietnus ievainojumus. Apturiet dzinēju un griezējierīci pirms notīrīt ap disku aptinušos zāli, citādi var gūt nopietnus ievainojumus. Koniskais zobrats pārnesums darba laikā var sakarst un palikt karsts kādu brīdi pēc krūmgrieža apturēšanas. Tam pieskaroties, var iegūt apdeguma trauma.</p> <p><b>⚠ BRĪDINĀJUMS:</b> Var gadīties, ka zāle vai zari ieķeras starp aizsargu un griezējierīci. Pirms tīrīšanas noteikti jāaptur dzinējs.</p> <p><b>Pārbaudes pirms darba uzsākšanas</b></p> <ul style="list-style-type: none"> <li>• Pārbaudiet asmeni, vai tam nav izveidojušas plaisas pie zobu pamatnēm vai centrālajā caurumā. Neizmantojiet asmeni, ja tam ir plaisas (25. att., 30 Ipp.).</li> <li>• Pārbaudiet, vai atbalsta uzmalā nav ieplaisājusi nolietojuma vai pārmērīgas nospriegošanas dēļ. Nomainiet atbalsta uzmalu, ja tā ir ieplaisājusi (26. att., 30 Ipp.).</li> <li>• Pārlicinieties, vai uzgrieznis nav zaudējis savu pievilksanas spēku. Uzgriezņa pievilksanas spēkam jābūt 25 Nm (26. att., 30 Ipp.).</li> <li>• Pārbaudiet, vai asmens aizsargs nav bojāts vai ieplaisājis. Nomainiet asmens aizsargu, ja tas ir ieplaisājis (27. att., 30 Ipp.).</li> </ul> <p><b>⚠ BRĪDINĀJUMS:</b> Nekādā gadījumā nedrīkst izmantot krūmgriezi bez aizsarga vai ar bojātu aizsargu. Nedrīkst izmantot mašīnu bez transmisijas vārpstas korpusa.</p>



Eesti keel	Lietuvių k.	中文
<p align="center"><b>TÖÖTEHNIKAD</b></p>	<p align="center"><b>DARBO PROCEDŪROS</b></p>	<p align="center"><b>操作技术</b></p>
<p>2. Ärge kasutage masinat halva ilmaga, nt tihe udu, tugev vihm, tugev tuul, kõva külm jne. Halva ilmaga töötamine väsitab ja tähendab täiendavat riski, tingituna nt jäisest maapinnast jne.</p> <p>3. Veenduge, et saate turvaliselt liikuda ja seista. Kontrollige enda ümber olevat ala võimalike takistuste (juured, kivid, oksad, kraavid jne) osas, juhuks kui teil tuleb ootamatult liikuda. Kallakutel töötades olge ettevaatlik.</p> <p>4. Lülitage mootor välja, kui liigute teise piirkonda.</p> <p>5. Ärge kunagi pange masinat maha, kui mootor töötab.</p> <ul style="list-style-type: none"> <li>• Kasutage alati õiget varustust.</li> <li>• Veenduge, et varustus on hästi reguleeritud.</li> <li>• Organiseerige oma tööd hoolikalt.</li> <li>• Kasutage alati täisgaasi, kui hakkate lõiketeraga lõikama.</li> <li>• Kasutage alati teravaid lõiketeri.</li> </ul> <p><b>⚠ HOIATUS:</b> Ei masina kasutaja ega keegi teine ei tohi püüda eemaldada lõigatud materjali, kui mootor töötab või lõikeseade pöörleb, sest see võib põhjustada tõsiseid vigastusi. Enne ketta ümber kogunenud materjali eemaldamist tuleb mootor ja lõikeseadis seisata. Selliselt välditakse võimalike kehavigastuste riski. Koonusülekanne võib kasutamisel tuliseks minna ja püsida sellisena mõnda aega. Seda puudutades võite end põletada.</p> <p><b>⚠ HOIATUS:</b> Mõnikord jäävad oksad või rohi kinni kaitsekatte ja lõikeseadme vahele. Enne puhastamist seisake alati mootor.</p> <p><b>Kontrollige enne käivitamist</b></p> <ul style="list-style-type: none"> <li>• Kontrollige lõiketera, veendumaks, et hammaste põhja ega keskmise augu juurde ei ole tekkinud mōrasid. Kui leiata mōrasid, visake lõiketera minema (<b>joonis 25, lk 30</b>).</li> <li>• Kontrollige, et tugiäärrik ei oleks materjali väsimisest tingituna mōranenud või tingituna asjaolust, et see on liiga tugevasti kinni keeratud. Mōranenud tugiäärrik tuleb minema visata (<b>joonis 26, lk 30</b>).</li> <li>• Veenduge, et lukustusmutter ei ole oma kinnitusjõudu kaotanud. Lukustusmutri pingutusmoment peaks olema <b>25 Nm (joonis 26, lk 30)</b>.</li> <li>• Kontrollige, et lõiketera kaitsekate ei ole kahjustatud või mōranenud. Vahetage mōranenud kaitsekate välja (<b>joonis 27, lk 30</b>).</li> </ul> <p><b>⚠ HOIATUS:</b> Ärge kunagi kasutage masinat, kui kaitsekate puudub või kui see on defektne. Ärge kunagi kasutage masinat ilma ülekandevõllita.</p>	<p>2. Mechanizmo neeksplloatuokite esant prastoms oro sąlygoms, pavyzdžiui, tirštam rūkui, stipriam lietui, stipriam vėjui, dideliam šalčiui ir pan. Darbas prastu oru vargina, dažnai atsiranda papildomų pavojų, pavyzdžiui, žemė būna apledėjusi ir t.t.</p> <p>3. Įsitinkite, ar galite saugiai judėti ir stovėti. Žiūrėkite, kad zonoje aplink jus nebūtų kliuvinių (šaknų, akmenų, šakų, griovių ir kt.), jei kartais jums prireiktų atlikti staigius judesius. Ypatingai atsargūs būkite dirbdami šlaituose.</p> <p>4. Prieš pereidami į kitą vietą, išjunkite variklį.</p> <p>5. Niekada nepadėkite įrenginio su veikiančiu varikliu.</p> <ul style="list-style-type: none"> <li>• Visada naudokite tinkamus įtaisus.</li> <li>• Pasirūpinkite, kad įtaisai būtų gerai sureguliuoti.</li> <li>• Rūpestingai suplanuokite savo darbą.</li> <li>• Pradėdami pjauti su ašmenimis, visada įjunkite visą greitį.</li> <li>• Visada naudokite aštrius ašmenis.</li> </ul> <p><b>⚠ PERSPĖJIMAS:</b> Ir operatoriui, ir kitiems žmonėms draudžiama bandyti išimti pjovimo medžiagas, kai veikia variklis arba sukasi pjovimo įrenginys - galima rimtai susižeisti. Prieš išimdami medžiagas, apsisukusias aplink ašmenis, išjunkite variklį ir sustabdykite pjaunamąjį įtaisą - kitaip galite susižeisti. Kūginė krumplinė pavara naudojimo metu įkaista; ji karšta būna dar kurį laiką baigus ją naudoti. Palietę galite nusideginti.</p> <p><b>⚠ PERSPĖJIMAS:</b> Kartais šakos ar žolė gali įstrigti tarp apsaugos ir pjovimo priedo. Prieš jas išvalydami, visada išjunkite variklį.</p> <p><b>Patikros prieš užvedant variklį</b></p> <ul style="list-style-type: none"> <li>• Patikrinkite ašmenis ir pažiūrėkite, ar ant dantukų apačios arba ties centrine anga nėra įtrūkimų. Jei pastebite įtrūkimų, ašmenis išmeskite (<b>25 pav., 30 psl.</b>).</li> <li>• Patikrinkite, ar dėl pernelyg didelės įtampos arba priveržimo neištrūko atraminis flanšas. Jei atraminis flanšas įtrūkęs, jį išmeskite (<b>26 pav., 30 psl.</b>).</li> <li>• Patikrinkite, ar fiksuojamoji veržlė neprarado savo fiksavimo galios. Fiksuojamosios veržlės sąsūkos momentas turi būti <b>25 Nm (26 pav., 30 psl.)</b>.</li> <li>• Patikrinkite, ar nepažeista arba neiškilusi ašmenų apsauga. Jei ašmenų apsauga įškilusi, ją pakeiskite (<b>27 pav., 30 psl.</b>).</li> </ul> <p><b>⚠ PERSPĖJIMAS:</b> Niekada neeksplloatuokite mechanizmo be apsaugos arba jei apsauga pažeista. Niekada neeksplloatuokite mechanizmo be transmisijos veleno.</p>	<p>2. 请勿在浓雾、暴雨、强风、酷冷等不利的气候条件下使用割灌机。在这些条件下操作非常费力，而且通常更加危险，例如地上结冰。</p> <p>3. 确保可安全走动和站立。检查在工作区域是否有障碍（树根、石头、树枝、沟渠等等），如有的话必须立即走开。在斜坡地面上切割时要格外小心。</p> <p>4. 在转到另一区域前应熄灭发动机。</p> <p>5. 当发动机转动时不要将割灌机放在地上。</p> <ul style="list-style-type: none"> <li>• 应使用适当的装置。</li> <li>• 确保装置已适当调节好。</li> <li>• 仔细计划要进行的工作。</li> <li>• 当开始用圆刀切割时，应让发动机全速转动。</li> <li>• 应使用锋利的圆刀。</li> </ul> <p><b>⚠ 警告:</b> 在发动机或刀具转动时切勿清除割掉的材料，以免造成严重伤害。清理缠绕在圆盘上的碎料前，应先停顿发动机和切割机构，以免造成人身伤害。锥形杯罩在使用期间可能变热，并在使用后仍保持高温一定时间。接触杯罩可能会造成灼伤。</p> <p><b>⚠ 警告:</b> 有时一些树枝或荆棘卡在防护板和刀具间。在清洁前必须熄灭发动机。</p> <p><b>初步检查</b></p> <ul style="list-style-type: none"> <li>• 检查圆刀的齿座或中央孔附近是否有裂纹。如果圆刀有裂纹应废弃 (<b>图25, 第 30 页</b>)。</li> <li>• 检查支承法兰是否因磨损或过度拧紧而出现裂纹。如果支承法兰有裂纹应废弃 (<b>图26, 第 30 页</b>)。</li> <li>• 确保固定螺母没有失去其固定能力。固定螺母的固定力必须为 <b>25 Nm (图26, 第 30 页)</b>。</li> <li>• 检查圆刀罩是否损坏或有裂纹。如果出现裂纹则更换圆刀罩 (<b>图27, 第 30 页</b>)。</li> </ul> <p><b>⚠ 警告:</b> 如果没有防护板或有毛病的防护板，切勿使用割灌机。如果没有传动轴，切勿使用割灌机。</p>



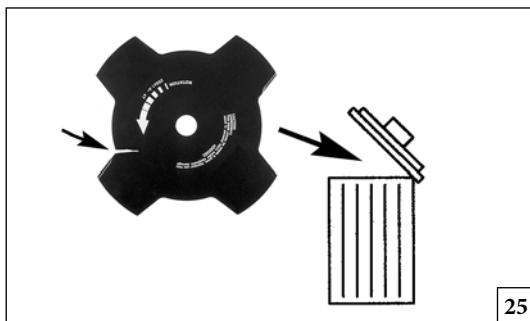

25

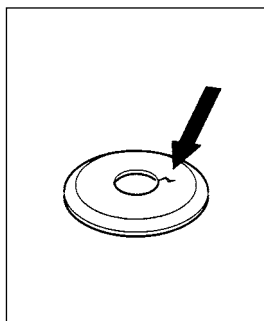

26

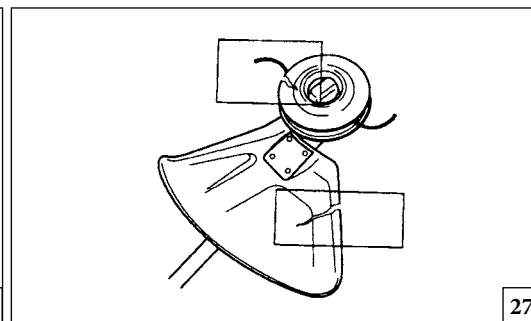
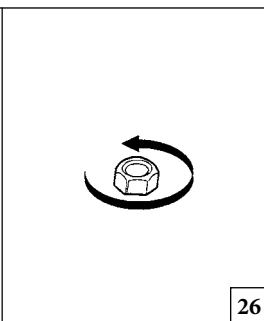

27

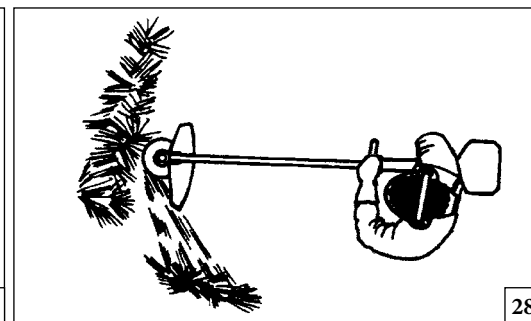

28

Magyar

HASZNÁLAT

**Erdőirtás**

- Mielőtt nekilátna az irtásnak, ellenőrizze az irtásra kerülő területet, a talaj típusát, a terület lejtését és azt, hogy vannak-e rajta kövek, gödrök stb.
- A területnek azzal a szélével kezdje, amelyik könnyebbnek látszik, majd vágjon egy nyitott területet, ahonnan dolgozni tud.
- Szisztematikusan haladjon keresztbe a területen, minden menetben kb. egy 4-5 méteres szélességet vágva. Ez a gép teljes munkasávját kihasználja mindkét irányban, továbbá kényelmes és változatos munkaterületet biztosít.
- Irtson ki egy kb. 75 m hosszú sávot. Az üzemenyagkannát a munka előrehaladtával vigye magával.
- Lejtős talajon a lejtőn keresztben haladva dolgozzon. Sokkal könnyebb a lejtőn keresztbe haladni, mint le és fel.
- Úgy tervezze meg a sávírtást, hogy ki tudja kerülni az árkokat és az egyéb talaj menti akadályokat. A sáv irányának megszabásakor éljen a szélviszonyok adta lehetőségekkel, hogy a levágott törzsek a már kitisztított területre essenek.

**Fűnyírás fűvágó kés segítségével**

- A fűvágó kést és a fűnyíró ollót nem szabad fás szárazon használni.
- A fűvágó kés a magas vagy durva fű minden fajtájához alkalmas.
- A fű levágása oldalirányú kaszáló mozdulattal történik, ahol a jobbról balra irányuló lengetés a fűvágást végző mozdulat, a balról jobbra irányuló pedig a visszalendítés. Hagyja, hogy a kés (8 és 12 óra közötti) bal oldala végezze a vágást (28 ábra).
- Ha a fűvágó kés a fű vágásakor balra megdől, a fű egy sorba rendeződik össze, így könnyebb lesz majd - pl. gereblyézéssel - összegyűjteni.

Suomi

KÄYTTÖ

**Pensaikkojen raivaus**

- Ennen kuin aloitat raivaustyön, tarkista työskentelyalue, maaston tyyppi ja kaltevuus, onko alueella kiviä, kuoppia jne.
- Aloita palstan helpommalta sivulta ja raivaa avoin alue, josta on hyvä työskennellä.
- Liiku järjestelmällisesti edestakaisin palstan poikki ja leikkaa noin 4-5 metrin levydeltä jokaisella iskulla. Tällä tavoin laite toimii täydellä ulottuvuudellaan kumpaankin suuntaan, ja työskentelyalue on käyttäjälle mukava ja vaihteleva.
- Raivaa noin 75 metriä pitkä kaistale. Siirrä polttoainesäiliötä työn edetessä.
- Etene kaltevassa maastossa rinteeseen suuntaisesti. Työskentely on huomattavasti helpompaa rinteeseen suuntaisesti kuin siirryttäessä rinnettä ylös ja alas.
- Suunnittele raivattavakaistalesiten, että pystyt välttämään ojien tai muiden maaston esteiden ylittämistä. Huomioi raivattavan kaistaleen suunnittelussa myös tuulen suunta, jotta katkaistut rungot kaatuvat jo raivatulle alueelle.

**Ruohonraivaus ruohoterällä**

- Ruohoteriä ja ruohoveitsiä ei saa käyttää puumaisten runkojen leikkaamiseen.
- Ruohoteriää käytetään kaikenlaisen pitkän tai paksun ruohon leikkaamisessa.
- Ruoho niitetään edestakaisella sivuttaisliikkeellä, jossa liike oikealta vasemmalle on raivausisku ja liike vasemmalta oikealle on paluuisku. Käytä terän vasenta puolta (kello 8 ja 12 välinen teräsektori) (Kuva 28).
- Jos terää kallistetaan raivattaessa vähän vasemmalle, ruoho jää aumaksi, josta se on helpompi kerätä pois esimerkiksi haravoimalla.

Latviski

LIETOŠANA

**Meža tīrīšana**

- Pirms meža tīrīšanas pārbaudiet darba zonu, reljefa veidu, nogāzes, vai tur nav akmeņu, bedru u.c.
- Sāciet darbu vietā, kur tīrīšana ir visvieglākā, un atbrīvojiet un notīriet vietu, kur uzsākt darbu.
- Strādājiet sistemātiski uz priekšu un atpakaļ pa tīrāmo gabalu, katrā gājienā notīrot pamežu apmēram 4-5 m platumā. Tādā veidā izmanto mašīnas pilnu darba platumu abos virzienos, un tas ļauj iegūt ērtu un dažādu darba zonu.
- Tīriet apmēram 75 m garu vālu. Pārvietojiet līdzi sev degvielas tvertni.
- Uz nogāzes ieteicams strādāt horizontāli pa nogāzi. Ir daudz vieglāk strādāt gareniski pa nogāzi nekā uz augšu un leju pa nogāzi.
- Ieplānojiet vālu tā, lai nebūtu jāpārvietojas pa grāvjiem vai citiem šķēršļiem uz zemes. Vāla virziens jāplāno tā, lai izmantotu vēja virziena priekšrocības, lai nozāģētie stublāji kristu jau notīrītājā joslā.

**Zāles pļaušana ar zāles asmeni**

- Zāles asmeņus un griezējus nedrīkst izmantot koka zāģēšanai.
- Zāles asmeni izmanto visiem garas vai rupjas zāles veidiem.
- Zāli pļauj ar šurpu turpu kustībām uz sāniem, un kustība no labās uz kreiso pusi ir pļaušanas gājiens, bet kustība no kreisās uz labo ir atgriešanās gājiens. Pļaušanai izmantojiet asmens kreiso pusi (starp 8 un 12 uz pulksteņa ciparnīcas) (28 att.).
- Ja asmens ir leņķī uz kreiso pusi zāles pļaušanas laikā, zāle sakrāsies vālā, tādejādi to būs vieglāk savākt, piemēram, ar grābekli.

--	--	--	--

Eesti keel	Lietuvių k.	中文
KASUTAMINE	NAUDOJIMAS	使用
<p><b>Metsa raadamine</b></p> <ul style="list-style-type: none"> <li>• Enne raadamise alustamist kontrollige raadatavat ala, maastiku tüüpi, pinnase kallakut, kivide, lohkude leidumist selles jne.</li> <li>• Alustage piirkonna sellest osast, kus see on kergem, ning puhastage avatud ala, kust töötada.</li> <li>• Töötage süstemaatiliselt piirkonna ühest servast teise, puhastades iga läbikäiguga 4-5 m. Nii saate ära kasutada masina tööulatuse täielikult mõlemas suunas ära kasutada ning saate mugava ja mitmekesise ala, kus töötada.</li> <li>• Puhastage umbes 75 m pikkune ala. Liigutage töö edenedes kütusemahutit.</li> <li>• Kallakul tuleks töötada piki kallakut. On palju kergem töötada piki kallakut kui üles-alla.</li> <li>• Puhastatav riba tuleks valida selliselt, et vältida kraavide või muude maapinnal olevate takistuste ületamist. Riba tuleks valida ka nii, et kasutada ära tuulesuund, et puhastatud tüved langeksid puhastatud alale.</li> </ul> <p><b>Rohu lõikamine rohu lõiketera abil</b></p> <ul style="list-style-type: none"> <li>• Rohu lõiketerasid ja rohulõikureid ei tohi kasutada puiste tüvede juures.</li> <li>• Rohu lõiketera kasutatakse igat tüüpi pika või tugeva rohu lõikamiseks.</li> <li>• Rohi lõigatakse maha küljesuunaliste viibutavate liigutustega, kusjuures liigutus paremalt vasakule on puhastav löök ja liigutus vasakult paremale tagasilükkav löök. Laske lõiketera vasakpoolsel küljel teha lõikamine (kella 8 ja 12 vahel) (<b>joonis 28</b>).</li> <li>• Kui lõiketera on rohtu lõigates nurga all vasakule, koguneb rohi ühele joonele, mis muudab selle koristamise kergemaks, nt kraapimise teel.</li> </ul>	<p><b>Miško ploto valymas</b></p> <ul style="list-style-type: none"> <li>• Prieš pradėdami valymo darbus, patikrinkite valymo zoną, vietovės ypatumus, žemės nuožulnumą, ar yra akmenų, duobių ir kt.</li> <li>• Dirbti pradėkite nuo tos vietos, kur dirbti lengviausiai, išvalykite atvirą vietą, iš kurios galėtumėte tęsti darbą.</li> <li>• Dirbkite sistemškai pirmyn ir atgal per visą zoną, vienu praėjimu išvalykite apytikriai 4 - 5 m plotą. Tokiu būdu išnaudosite visą mechanizmo siekio į abi puses atstumą ir turėsite patogią bei įvairumu pasižyminčią darbo zoną.</li> <li>• Išvalykite apytikriai 75 m ilgio juostą. Darbo eigos metu perneškite indą su degalais.</li> <li>• Nuokalnėse reikia dirbti išilgai nuokalnės. Dirbti išilgai nuokalnės daug lengviau, negu einant į nuokalnės viršų ir apačią.</li> <li>• Valymo juostą reikia suplanuoti taip, kad jums nereikėtų žengti per duobes arba kitus ant žemės esančius kliuvinius. Šios juostos kryptį reikia pasirinkti atsižvelgiant į vėjo kryptį, kad nupjauti kamienai kristų į išvalytą zoną.</li> </ul> <p><b>Žolės šalinimas naudojant ašmenis žolei pjauti</b></p> <ul style="list-style-type: none"> <li>• Ašmenų žolei pjauti ir žolės pjoviklių negalima naudoti sumedėjusiems stiebams pjauti.</li> <li>• Ašmenys žolei pjauti naudojami visų rūšių žolei - aukštai ir stambiai - pjauti.</li> <li>• Žolė pjaunama šoniniais siūbavimo judesiais; judesys iš dešinės į kairę yra žolės išvalymo judesys, o judesys iš kairės į dešinę yra grįžtamasis judesys. Pjauti reikia kairiaja ašmenų puse (8.00 - 12.00 val. ašmenų zona) (<b>28 pav.</b>).</li> <li>• Jei žolės išvalymo metu ašmenys pakreipiami į kairę pusę, žolė guls į eilę, todėl ją bus lengviau surinkti, pvz., sugrębti.</li> </ul>	<p><b>疏伐森林</b></p> <ul style="list-style-type: none"> <li>• 在疏伐前应检查工作区域，土地种类，土地倾斜度，是否有石头、沟渠等等。</li> <li>• 从您认为较容易的工作区域一侧开始，疏伐出一个空间作为起点。</li> <li>• 在工作区域内有系统地前进和退后，每次疏伐约4至5米的宽度。这样可在两个方向利用割灌机的全长，操作者可在一个方便的工作区域里操作。</li> <li>• 疏伐约75米长的地带。随身携带燃油罐，以便在工作期间加油。</li> <li>• 在倾斜的地面工作时，从斜坡的一侧到另一侧走动。这样做比上下斜坡更容易。</li> <li>• 规划要疏伐的地带，以免要越过沟渠或其他地面障碍。此外要面向地带的方向，以利用风力条件，令割除的荆棘倒在已疏伐的一侧。</li> </ul> <p><b>用割草圆刀割草</b></p> <ul style="list-style-type: none"> <li>• 不要用割草圆刀砍伐木质树干。</li> <li>• 割草圆刀可用于所有高草或杂草。</li> <li>• 必须两侧交换割草，其中从右至左时顺着割，从左至右时是返回行程。用圆刀左侧进行切割(在8点和12点间的切割区域) (<b>图28</b>)。</li> <li>• 如果切割时圆刀向左倾斜，草沿着一条直线倒下，可更容易收集，例如用钉齿耙收集。</li> </ul>

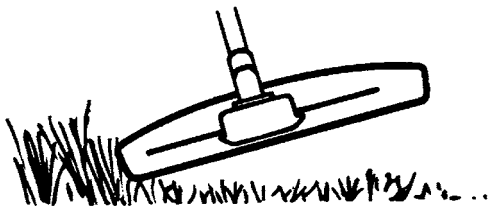

33

Magyar	Suomi	Latviski
<p style="text-align: center;"><b>HASZNÁLAT</b></p>	<p style="text-align: center;"><b>KÄYTTÖ</b></p>	<p style="text-align: center;"><b>LIETOŠANA</b></p>
<p>• Próbáljon ütemesen dolgozni. Álljon stabilan, szétvetett lábakkal. A visszalendítés után lépjen előre, és álljon be újra stabil pozícióba.</p> <p>• Könnyedén ültesse rá az alátámasztó kelyhet a talajra. A kehely célja, hogy megvédje a kést a talajhoz ütközéstől.</p> <p>• Az alábbi utasítások betartása esetén csökkentheti a kékre feltekeredő anyagok miatti veszélyt:</p> <ol style="list-style-type: none"> <li>1. Mindig teljes fordulatszámmal dolgozzon.</li> <li>2. A visszalendítés során kerülje a korábban már levágott anyagokat.</li> </ol> <p>• Mielőtt nekilátna a levágott fű összeszedésének, állítsa le a motort, kapcsolja le a hevedert, és tegye le a gépet a földre.</p> <p><b>Fűszegélynyírás szegélynyíró fejjel</b></p> <p><b>⚠ FIGYELEM:</b> Ne dolgozzon a kívánt átmérőnél hosszabb nyírószállal. A beépített vágóeszköz egy megfelelően felszerelt védőburkolattal automatikusan a megfelelő hosszra szabja a szálát. A túl hosszú szál használata túlterhelheti a motort, s ez kárt okozhat a kuplungmechanizmusban és a közeli alkatrészekben.</p> <p><b>Szegélynyírás</b></p> <p>• Tartsa a szegélynyíró fejet közvetlenül a talajszint felett, a talajjal szöget képezve. A munkát a zsinór vége végzi. Engedje a zsinórt a maga ütemében dolgozni. Ne nyomja a zsinórt a vágandó területbe (<b>33. ábra</b>).</p> <p>• A zsinór könnyen eltávolítja a fűvet és a gazokat a falak, kerítések, fák és mezsgyék mentén, azonban sérüléseket is okozhat a fák és bokrok érzékeny kérgén, és megsértheti a kerítésoszlopokat is.</p> <p>• Csökkentse a növények sérülésének kockázatát a zsinór 10-12 cm-re rövidítésével és a motor fordulatszámának csökkentésével.</p>	<p>• Pyri työskentelemään tasaisella rytmillä. Seiso tukevassa haara-asennossa. Siirry paluuliikkeen jälkeen eteenpäin ja asetu taas tukevaan asentoon.</p> <p>• Anna tukikupin nojata kevyesti maata vasten. Tukikuppi suojaa terää maakosketukselta.</p> <p>• Voit välttää raivatun materiaalin kerääntymisen terän ympärille noudattamalla seuraavia ohjeita:</p> <ol style="list-style-type: none"> <li>1. Työskentele aina täydellä kaasulla.</li> <li>2. Väistä raivattua materiaalia paluuliikkeen aikana.</li> </ol> <p>• Sammuta moottori, riisu valjaat ja aseta laite maahan ennen kuin aloitat leikkuujätteen kokoamisen.</p> <p><b>Ruohon trimmaus trimmeripäällä</b></p> <p><b>⚠ HUOMIO:</b> Älä käytä sallittua pitempää leikkaussiimaa. Kun suojus on asennettu kunnolla paikalleen, laitteen sisäinen leikkuri leikkaa siiman automaattisesti oikeaan pituuteen. Liian pitkät siimat voivat ylikuormittaa moottoria aiheuttaen vaurioita kytkinmekanismiin ja sen lähellä oleviin osiin.</p> <p><b>Trimmaus</b></p> <p>• Pidä trimmeripää hieman maanpinnan yläpuolella ja kallista sitä. Siiman pää leikkaa ruohon. Annan siiman toimia omaa tahtiaan. Älä koskaan paina siimaa leikattavaan kohtaan (<b>Kuva 33</b>).</p> <p>• Siimalla on helppo leikata ruohoa ja heiniä seinien, aitojen, puiden ja reunusten vierestä, mutta se voi myös vahingoittaa arkojen puiden kuorta ja pensaita ja tehdä jälkiä aidanpylväisiin.</p> <p>• Voit välttää vahingoittamasta kasveja lyhentämällä siiman 10-12 cm:n mittaiseksi ja alentamalla moottorin nopeutta.</p>	<p>• Mēģiniet pļaut ritmiski. Stāviet stingri ar ieplestām kājām. Pāvīrieties uz priekšu pēc atgriešanās gājiena un atkal stingri nostājieties.</p> <p>• Pļaujiet galvas vāciņam viegli balstīties uz zemes. To dara, lai aizsargātu asmeni no iegriešanās zemē.</p> <p>• Ievērojot zemāk minētos norādījumus, var samazināt risku, ka pļaujamaš materiāls aptinas ap asmeni:</p> <ol style="list-style-type: none"> <li>1. Pļaujiet ar pilnu jaudu visu laiku.</li> <li>2. Atgriešanās gājienā nepieskarieties ar asmeni jau nopļautajai zālei.</li> </ol> <p>• Apturiet dzinēju, atvienojiet krūmgriezi no jostas un novietojiet to uz zemes pirms sākat savākt nopļauto zāli.</p> <p><b>Zāles pļaušana ar auklas galvu</b></p> <p><b>⚠ UZMANĪBU:</b> Nepļaujiet ar garāku pļaušanas auklu nekā paredzētais pļaušanas diametrs. Ja aizsargs ir uzstādīts pareizi, iebūvētais nazis automātiski noregulēs pienācīgo auklas garumu. Pārāk garas auklas var pārslēgt dzinēju, kas var izraisīt sajūga mehānisma un tā saistīto detaļu bojājumus.</p> <p><b>Pļaušana</b></p> <p>• Turiet auklas galvu leņķī nedaudz virs zemes līmeņa. Pļaušanu veic auklas gals. Pļaujiet auklai pļaut savā ātrumā. Nespiediet auklu pļaujamašā zālē (<b>33. att.</b>).</p> <p>• Pļaujot ar auklu, var viegli nopļaut zāli un nezāles gar sienām, žogiem, kokiem un apmalēm, taču tā var arī sabojāt koku un krūmu mizu un sabojāt žoga balstus.</p> <p>• Augu savainošanu var novērst, samazinot auklas garumu līdz 10-12 cm un samazinot dzinēja ātrumu.</p>

--	--	--	--

Eesti keel	Lietuvių k.	中文
KASUTAMINE	NAUDOJIMAS	使用
<p>• Püüdke töötada rütmiliselt. Seiske tugevasti jalad harkis. Liikuge pärast tagasi-lööki edasi ja võtke uuesti kindel asend.</p> <p>• Toetage tugikarp kergelt vastu maad. Seda kasutatakse lõiketera kaitsmiseks vastu maad pörkamise eest.</p> <p>• Vähendage materjali lõiketera ümber mähkumise riski, järgides allpool toodud juhiseid:</p> <ol style="list-style-type: none"> <li>1. Töötage alati täisgaasil.</li> <li>2. Vältige tagasilöögi ajal puudutamast eelnevalt lõigatud materjali.</li> </ol> <p>• Seisake mootor, päästke turvis lahti ja asetage masin maha, enne kui hakkate lõigatud materjali kokku koguma.</p> <p><b>Rohu trimmine trimmeripeaga</b></p> <p><b>⚠ ETTEVAATUST:</b> Ärge töötage niitmisjõhviga, mis on pikem kui kavandatud läbimõõt. Kui kaitsekate on korralikult paigaldatud, reguleerib integreeritud lõikur jõhvi pikkuse automaatselt õigeks. Liiga pikk jõhv võib mootori üle koormata, mis kahjustab sidurimehhanismi ja selle lähedal asuvaid osi.</p> <p><b>Trimmine</b></p> <ul style="list-style-type: none"> <li>• Hoidke trimmeripead nurga all just maapinna kohal. Tööd teeb jõhvi ots. Laske jõhvil omas tempos töötada. Ärge kunagi suruge jõhvi lõigatavasse alasse (<b>joonis 33</b>).</li> <li>• Jõhv võib kergesti eemaldada rohu ja umbrohu seinte, tarade, puude ja piirete äärest, kuid see võib ka rikkuda puude ja põõsaste õrna koort ning lõhkuda aiaposte.</li> <li>• Vähendage taimede vigastamise riski, lühendades jõhvi 10-12 cm ja vähendades mootori kiirust.</li> </ul>	<p>• Dirbkite ritmiškai. Tvirtai stovėkite išžergtomis kojomis. Atlikę grįžtamąjį judesį paeikite į priekį ir vėl tvirtai atsistokite.</p> <p>• Leiskite atraminiam gaubtui lengvai remtis į žemę. Jis saugo ašmenis, kad jie nesuduotų į žemę.</p> <p>• Paisydami toliau pateiktų instrukcijų, sumažinsite pavojų, kad medžiagos apsvynios aplink ašmenis:</p> <ol style="list-style-type: none"> <li>1. Visada dirbkite įrenginiui veikiant visu greičiu;</li> <li>2. Grįžtamojo judesio metu neužkliudykite jau nupjautos medžiagos.</li> </ol> <p>• Prieš pradėdami rinkti nupjautą medžiagą, sustabdykite variklį, atsiekite saugos diržus ir mechanizmą padėkite ant žemės.</p> <p><b>Žolės genėtuvas su genėtuvo galvute</b></p> <p><b>⚠ ĮSPĖJIMAS:</b> Naudokite tik tokią virvę, kurios ilgis pritaikytas konkrečiam diametru. Jei apsauga tinkamai sumontuota, įrengtas pjoviklis automatiškai nustatys tinkamą virvės ilgį. Dėl pernelyg ilgos virvės variklis gali patirti perkrovą, todėl gali sugesti sankabos mechanizmas ir greta esančios dalys.</p> <p><b>Genėjimas</b></p> <ul style="list-style-type: none"> <li>• Genėtuvo galvutę laikykite kampu šiek tiek į pakelę virš žemės. Pjovimo darbą atlieka virvės galas. Leiskite virvei darbą atlikti jai tinkamu greičiu. Virvės niekada nestumkite į zoną, kurioje reikia pjauti (<b>33 pav.</b>).</li> <li>• Virvė gali lengvai pašalinti žoles ir piktžoles, esančias prie sienų, tvorų, medžių ir bordiūrų, tačiau taip pat ji gali pažeisti jautrią medžių ar krūmų žievę bei tvoros stulpus.</li> <li>• Pavojus pažeisti augalus bus mažesnis, jei virvę sutrumpinsite iki 10 - 12 cm ir sumažinsite variklio greitį.</li> </ul>	<ul style="list-style-type: none"> <li>• 尽量以规律性方式进行割草。保持稳固，双腿稍微叉开。在返回行程结束时前进，并重新保持稳固。</li> <li>• 让支承杯轻掠地面。这可避免圆刀接触地面。</li> <li>• 为减少草料在圆刀缠绕的危险，应遵循以下说明： <ol style="list-style-type: none"> <li>1. 切割时发动机应全速转动。</li> <li>2. 在返回行程期间注意避开先前割倒的草料。</li> </ol> </li> <li>• 停止发动机，松开背带扣，将割灌机放在地上，然后开始收集割倒的草料。</li> </ul> <p><b>有尼龙绳头的割草刀具</b></p> <p><b>⚠ 小心：</b> 不要使用比规定直径更长的尼龙绳。防护板安装正确的话，刀具自动调整尼龙绳的适当长度。使用过长的尼龙绳可导致发动机过载并损坏离合器机构和邻近部件。</p> <p><b>修整</b></p> <ul style="list-style-type: none"> <li>• 将尼龙绳头倾斜轻靠在地面上。切割由绳端进行。让尼龙绳切割。不要将尼龙绳推入切割区 (<b>图33</b>)。</li> <li>• 尼龙绳可容易清除墙壁、栅栏、树木和台阶基部的草和杂草；不过可能会损坏一些树皮和灌木并划损栅栏杆。</li> <li>• 为减少损坏其它植物的危险，将尼龙绳缩短至10-12 cm并减慢发动机速度。</li> </ul>



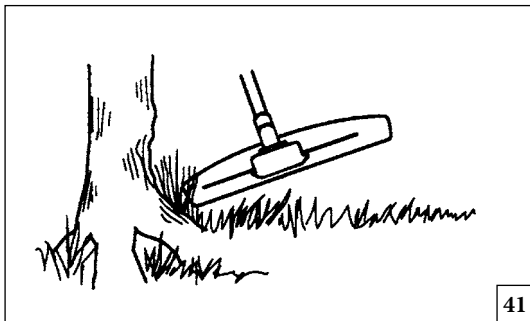

41

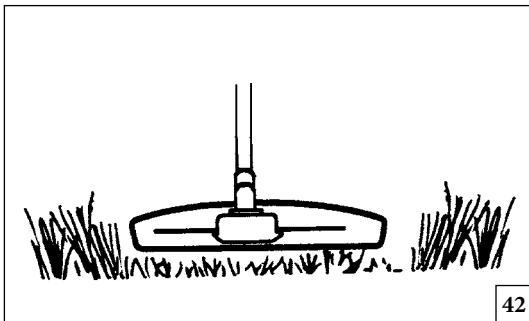

42

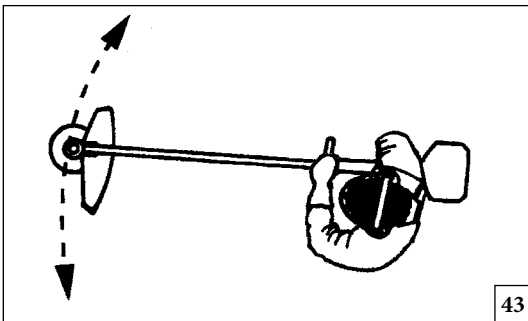

43

Magyar	Suomi	Latviski
MUNKAMÓDSZEREK	TYÖSKENTELETYTEKNIIKAT	DARBA TEHNIKA
<p><b>Tisztítás</b></p> <ul style="list-style-type: none"> <li>A tisztítási módszer eltávolít minden nem kívánatos növényzetet. Tartsa a szegélynyíró fejet közvetlenül a talajszint felett és döntse meg. Engedje a zsinórt a földhöz csapódni a fák, oszlopok, szobrok és hasonlók körül (41. ábra).</li> </ul> <p><b>⚠ FIGYELEM:</b> Ez a módszer növeli a zsinór kopását.</p> <ul style="list-style-type: none"> <li>A zsinór gyorsabban kopik, és többször kell előhúzni, amikor kövek, téglák, beton, fémkerítések stb. mellett dolgozik a géppel, mint amikor csak fákkel és fafelületekkel kerül érintkezésbe.</li> <li>A szegélynyírásnál és tisztázásnál használjon a teljes fordulatszámnál kisebbet, hogy a zsinór tovább tartson, és hogy csökkenjen a szegélynyíró fej kopása.</li> </ul> <p><b>Vágás</b></p> <ul style="list-style-type: none"> <li>A szegélynyíró olyan fű nyírásához ideális, amit a normál fűnyíró használatával nehéz elérni. Vágáskor tartsa a zsinórt párhuzamosan a talajjal. Kerülje a vágófejnek a talajhoz nyomását, mivel ez tönkretelheti a fűvet, és a szerszámon is sérülést okozhat (42. ábra).</li> <li>Ne engedje a vágófejet folyamatosan érintkezésbe kerülni a talajjal a normál vágási eljárások alatt. Az ilyenfajta állandó érintkezés a szegélynyíró fej sérülését és kopását okozhatja.</li> </ul> <p><b>Söpítés</b></p> <ul style="list-style-type: none"> <li>A forgózsinór ventilátorhatása felhasználható a gyors és könnyű feltakarításhoz. Tartsa a zsinórt párhuzamosan a söpörni kívánt terület fölött, és mozgassa a gépet ide-oda (43. ábra).</li> <li>Vágás és söpítés egyidejű végzésékor teljes gáz adásával érheti el a legjobb eredményt.</li> </ul> <p><b>⚠ VIGYÁZAT:</b> Soha ne vágjon fűvet rossz látási viszonyok mellett, vagy ha a hőmérséklet túl magas vagy túl alacsony, vagy ha fagy.</p>	<p><b>Kaapiminen</b></p> <ul style="list-style-type: none"> <li>Kaapimismenetelmä poistaa kaiken turhan kasvillisuuden. Pidä trimmeripää hieman maanpinnan yläpuolella ja kallista sitä. Anna siiman pään iskeä maahan puiden, pylväiden, patsaiden ja vastaavien vierustalla (Kuva 41).</li> </ul> <p><b>⚠ HUOMIO:</b> Kaapimistekniikka kuluttaa siimaa enemmän.</p> <ul style="list-style-type: none"> <li>Siima kuluu nopeammin ja sitä on syötettävä eteenpäin useammin työskenneltäessä kivien, tiilien, betonin, metalliainojen jne. ympärillä kuin puiden ja puuainojen lähellä.</li> <li>Käytä trimmauksen ja kaapimisen yhteydessä pienempää kuin täyskaasua, jotta siima kestää pitempään ja trimmeripää ei kulu liikaa.</li> </ul> <p><b>Leikkaaminen</b></p> <ul style="list-style-type: none"> <li>Trimmeripää sopii erityisen hyvin ruohon leikkaamiseen kohdissa, joihin tavallisella ruohonleikkurilla on vaikea päästä. Pidä siima maanpinnan suunnassa leikkauksen aikana. Älä paina trimmeripäätä maata vasten, sillä tämä voi vahingoittaa nurmikkoa ja vaurioittaa työkalua (Kuva 42).</li> <li>Älä anna trimmeripään koskettaa jatkuvasti maata normaalin leikkauksen aikana. Jatkuva kosketus voi aiheuttaa vaurioita ja kuluttaa trimmeripäätä.</li> </ul> <p><b>Puhdistaminen</b></p> <ul style="list-style-type: none"> <li>Pyörivän siiman puhallusvaikutusta voidaan käyttää nopeaan ja helppoon puhdistukseen. Pidä siima puhdistettavan alueen suuntaisesti sen yläpuolella ja liikuta työvälinettä edestakaisin (Kuva 43).</li> <li>Käytä leikkauksen ja puhdistuksen aikana täyttä kaasua parhaan tuloksen aikaansaamiseksi.</li> </ul> <p><b>⚠ VAROITUS:</b> Älä leikkaa, kun näkyvyys on huono tai jos sää on hyvin kuuma tai kylmä tai lämpötila on pakkasen puolella.</p>	<p><b>Tīrīšana</b></p> <ul style="list-style-type: none"> <li>Ar šo tehniku var iztīrīt visu nevēlamo veģetāciju. Turiet auklas galvu virs zemes un sagāziet to. Ļaujiet auklas galiem iegriezties zemē ap kokiem, stabiem, statujām un tamlīdzīgi (41. att.).</li> </ul> <p><b>⚠ UZMANĪBU:</b> Šis pļaušanas veids palielina auklas nodilumu.</p> <ul style="list-style-type: none"> <li>Aukla nodilst ātrāk nekā saskarsmē ar kokiem un koka žogiem un biežāk jāpagarina, ja pļauj pret akmeņiem, ķieģeļiem, betonu, metāla žogiem un tamlīdzīgi.</li> <li>Pļaujot zāli un tīrot veģetāciju, ieteicams nedarbināt dzinēju pilnā ātrumā, lai aukla tik ātri nenodiltu un samazinātu auklas galvas nolietojumu.</li> </ul> <p><b>Pļaušana ar auklu</b></p> <ul style="list-style-type: none"> <li>Pļaušana ar auklu ir ideāli piemērota zāles, kas grūti pieejama ar parasto zāles pļaujmašīnu, pļaušanai. Turiet auklu paralēli zemei. Izvairieties spiest auklas galvu pret zemi, jo tas var sabojāt zālāju un sabojāt griezējierīci (42. att.).</li> <li>Neļaujiet auklas galvai regulāri saskarties ar zemi parastās pļaušanas laikā. Pastāvīga saskarsme ar zemi var izraisīt bojājumus un nolietot auklas galvu.</li> </ul> <p><b>Slaucīšana</b></p> <ul style="list-style-type: none"> <li>Rotējošās auklas ventilatora efektu var izmantot ātrai un vieglai slaucīšanai. Turiet auklu paralēli virs slaukāmās vietas un kustiniet krūmgriezi uz priekšu un atpakaļ (43 att.).</li> <li>Pļaušanas un slaucīšanas laikā jāizmanto pilna dzinēja jauda, lai iegūtu vislabāko rezultātu.</li> </ul> <p><b>⚠ BRĪDINĀJUMS:</b> Nestrādājiet ar krūmgriezi, ja ir slihta redzamība, zemā temperatūrā vai salā.</p>

--	--	--	--

Eesti keel	Lietuvių k.	中文
<b>KASUTAMINE</b>	<b>NAUDOJIMAS</b>	<b>使用</b>
<p><b>Raadamine</b></p> <ul style="list-style-type: none"> <li>Raadamistehnika eemaldab kogu ebasoovitava taimestiku. Hoidke trimmeripead just maapinna kohal ja kallutage seda. Laske jõhvi otsal lüüa vastu maad puude, postide, kujude jms ümber (<b>joonis 41</b>).</li> </ul> <p><b>⚠ ETTEVAATUST: See tehnika suurendab jõhvi kulumist.</b></p> <ul style="list-style-type: none"> <li>Kui töötatakse vastu kivisid, telliseid, betooni, metallarasid jne, kulub jõhv kiiremini ja seda tuleb sagedamini ette anda kui puude ja puittaradega kokku puutudes.</li> <li>Trimmides ja raadates ei tohiks kasutada täisgaasi, et jõhv kauem vastu peaks ning vähendamaks trimmeripea kulumist.</li> </ul> <p><b>Lõikamine</b></p> <ul style="list-style-type: none"> <li>Trimmer on ideaalne rohu lõikamiseks, milleni on tavalise muruniidukiga raske ulatuda. Hoidke lõigates jõhvi maapinnaga paralleelselt. Vältige trimmeripea surumist vastu maad, sest see võib rikkuda muru ja kahjustada masinat (<b>joonis 42</b>).</li> <li>Ärge laske normaalse lõikamise käigus trimmeripeal pidevalt vastu maad puutuda. Selline pidev kontakt võib rikkuda ja kulutada trimmeripead.</li> </ul> <p><b>Pühkimine</b></p> <ul style="list-style-type: none"> <li>Pöörleva jõhvi ventilatori efekti saab kasutada kiireks ja lihtsaks puhastamiseks. Hoidke jõhvi paralleelselt puhastatava pinnaga ja selle kohal ja liigutage masinat edasi-tagasi (<b>joonis 43</b>).</li> <li>Lõigates ja pühkides tuleks kasutada parimate tulemuste saavutamiseks täisgaasi.</li> </ul> <p><b>⚠ HOIATUS: Ärge kunagi lõigake, kui nähtavus on halb või väga kõrge või madala temperatuuriga või külma ilmaga.</b></p>	<p><b>Išvalymas</b></p> <ul style="list-style-type: none"> <li>Išvalymo būdu pašalinama visa nereikalinga augalija. Genėtuvo galvutę laikykite šiek tiek virš žemės ir ją pakreipkite. Leiskite virvės galui smūgiuoti į žemę aplinkui medžius, stulpus, statulas ir panašius objektus (<b>41 pav.</b>).</li> </ul> <p><b>⚠ ĮSPĖJIMAS: naudojant šį būdą virvė labiau dėvisi.</b></p> <ul style="list-style-type: none"> <li>Virvė labiau dėvisi, todėl, dirbant aplinkui akmenis, plytas, metalines tvoras, ją reikia patraukiant į priekį paduoti dažniau, negu tada, kai kontaktuoja su medžiais ir medinėmis tvoromis.</li> <li>Genėjimo ir išvalymo metu reikia naudoti ne visą greitį - tada virvė ilgiau tarnaus ir mažiau dėvisis genėtuvo galvutė.</li> </ul> <p><b>Pjovimas</b></p> <ul style="list-style-type: none"> <li>Genėtuvas - tai idealus įrenginys žolei pjauti tokiose vietose, kurias sunkiai pasiekia paprasta vežapjovė. Pjovimo metu virvė turi būti lygiagrečiai žemei. Žiūrėkite, kad genėtuvo galvutės neprispaustumėte prie žemės, nes taip galite pažeisti veją ir sugadinti įrenginį (<b>42 pav.</b>).</li> <li>Paprasto pjovimo metu neleiskite genėtuvo galvutei nuolat liesti žemę. Jei galvutė nuolat lies žemę, ji gali susidėvėti ir būti pažeista.</li> </ul> <p><b>Šlavimas</b></p> <ul style="list-style-type: none"> <li>Naudojant besisukančios virvės ventilatoriaus efektą galima greitai ir lengvai šluoti. Virvę laikydami virš zonos, kurią reikia nušluoti, ir lygiagrečiai jai, įrenginį judinkite pirmyn ir atgal (<b>43 pav.</b>).</li> <li>Pjovimo ir šlavimo metu geriausias rezultatas įrenginiui veikiant visu greičiu.</li> </ul> <p><b>⚠ PERSPĖJIMAS: Niekada nevykdysite pjovimo darbų, jei prastas matomumas, labai aukšta ar žema temperatūra arba temperatūra žemiau nulio.</b></p>	<p><b>疏伐</b></p> <ul style="list-style-type: none"> <li>疏伐技术可清除所有不需要的草木。将尼龙绳头倾斜轻靠在地面上。让绳端环绕树木、柱子、雕像之类物品冲击地面 (<b>图41</b>)。</li> </ul> <p><b>⚠ 小心: 这一技术会增加尼龙绳的磨损。</b></p> <ul style="list-style-type: none"> <li>在石头、砖块、水泥、金属或其它篱笆附近疏伐时，尼龙绳的磨损比在树木和木栅栏附近疏伐时更快，必须以较快的频率前进。</li> <li>在修整和疏伐时，发动机必须以比全速较低的速度运转，令尼龙绳使用寿命更长，并减少尼龙绳头的磨损。</li> </ul> <p><b>切割</b></p> <ul style="list-style-type: none"> <li>割灌机适合切割普通剪草机难以达到的草。切割时，令尼龙绳处于与地面平行的位置。避免用力将尼龙绳头压向地面，以免损坏草坪及割灌机 (<b>图42</b>)。</li> <li>在正常切割期间，避免尼龙绳头与地面恒定接触。这种恒定接触可能损坏并过度磨损尼龙绳头。</li> </ul> <p><b>快速疏伐</b></p> <ul style="list-style-type: none"> <li>旋转绳的扇形效果可用于获得快速容易的疏伐。将尼龙绳以平行位置保持在需疏伐的地面上，并交替前进和后退 (<b>图43</b>)。</li> <li>为获得满意的切割和快速疏伐效果，发动机应全速运转。</li> </ul> <p><b>⚠ 警告: 如果可见度低或在极端温度或寒冷的条件下不要切割。</b></p>

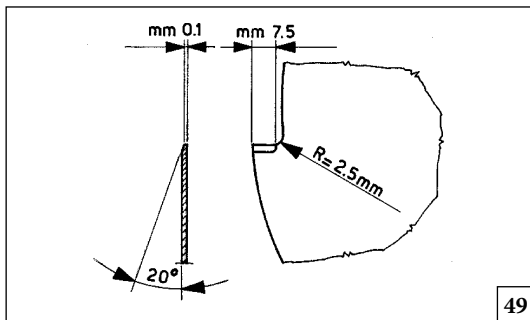

49

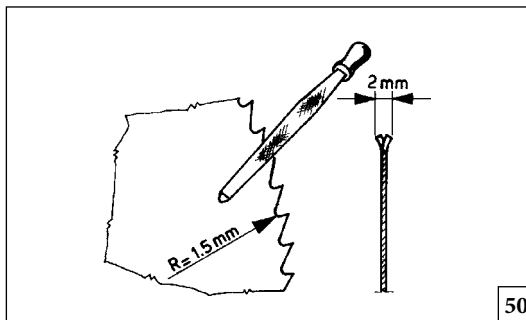

50

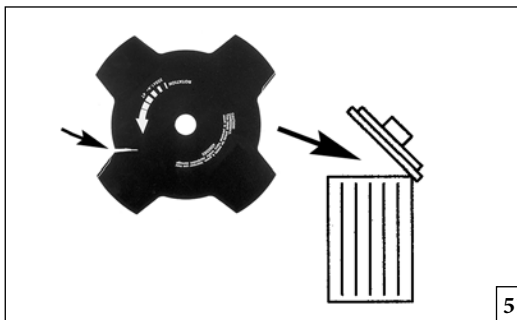

51

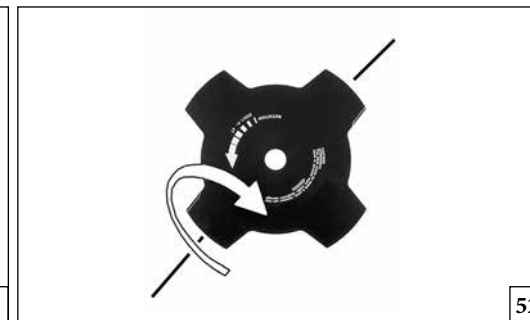

52

Magyar

Suomi

Latviski

## KARBANTARTÁS

## HUOLTO

## TEHNISKĀ APKOPE

## FISZEGÉLYNYÍRÓ PENGE ÉLEZÉSE (2-3-4 FOGAS)

1. A fűszegélynyíró pengéket meg lehet fordítani: amikor az egyik oldal már nem éles, a pengét meg lehet fordítani és a másik oldalt használni (52. ábra).
2. A fűszegélynyíró pengéket egyszerűvonalú lapos reszelővel lehet élezni (53. ábra).
3. Az egyensúly fenntartása végett minden vágóélt egyenletesen élizzünk.
4. Ha a pengék élezése nem megfelelő, a gép rendellenes vibrálását okozhatják, aminek következtében a pengék eltörnek.

## ÉLEZÉSE (8 FOGAS)

A tárcsa általános állapotát mindig ellenőrizzük. A tárcsa megfelelő élezése a fűszegélynyíró maximális teljesítményét biztosítja.

A fogak élezéséhez köszörűt használjunk, az 49-50 ábrán látható mértékben apránként köszörüljük a fogakat.

**⚠ FIGYELEM!** - Rossz vágószerszám, vagy rosszul élezett penge növeli az ütés veszélyt. Ellenőrizzük a fűszegélynyíró éleket, hogy nincs-e rajtuk sérülés, vagy repedés, ilyen esetben cseréljük ki őket (51. ábra).

**⚠ VIGYÁZAT:** Soha ne végezzén javítást a sérült vágóadaptereken a kés hegesztése, kiegyenesítése vagy átalakítása útján. Az ilyen eljárások miatt darabok válhatnak le a vágóeszközzől, ami súlyos vagy halálos sérüléseket okozhat.

## RUOHOTERIEN TEROITUS (2-3-4 HAMMASTA)

1. Ruohoterät ovat käännettäviä: kun yksi puoli ei enää ole terävä, voit kääntää terän ja käyttää toista puolta (Kuva 52).
2. Ruohoterät teroitetaan tasaisella yksinkertaisella viilalla (Kuva 53).
3. Tasapainon säilyttämiseksi viilaaminen täytyy tehdä tasaisesti joka puolelta.
4. Jos teriä ei ole teroitettu oikein, ne saattavat aiheuttaa koneen epänormaalia tärinää, joka voi johtaa terien rikkoutumiseen.

## TEROITUS (8 HAMMASTA)

Tarkista aina terän yleiskunto. Terän oikeanlainen teroitus parantaa trimmerin tehoa.

Hampaat teroitetaan hiomaviilalla vähän kerrallaan noudattaen kuvissa 49-50 näkyviä kulmia ja mittoja.

**⚠ HUOMIO!** - Väärä leikkuuterä tai väärin teroitettu terä lisää takaiskuvaaraa. Tarkista ruohoterät. Jos niissä näkyy halkeamia tai muita vaurioita, vaihda ne (Kuva 51).

**⚠ VAROITUS:** Älä koskaan korjaa vaurioituneita leikkuuteriä hitsaamalla, suoristamalla tai muotoa muuttamalla. Tämän seurauksena voi olla leikkuutyökalan osien irtoaminen ja vakavia henkilövahinkoja tai hengenvaara.

## AUGU GRIEŽAMO INSTRUMENTU UZASINĀŠANA (2-3-4 ZOBĪŅI)

1. Augu griežamie asmeņi ir lietojami no abām pusīm: kad viena puse vairs nav asa, asmeņi var apgriezt otrādi un lietot otru pusi (52.zīm.).
2. Augu griežamos asmeņus uzasina, lietojot vienkāršu plakānu vili (53.zīm.).
3. Lai saglabātu līdzsvaru, visus zobīņus asiniet parastā veidā.
4. Ja asmeņi nav pareizi uzasināti, tas var izraisīt ierīces neadekvātas vibrācijas ar sekojošu pašu asmeņu salūšanu.

## UZASINĀŠANA (8 ZOBĪŅI)

Vienmēr pārbaudiet diska vispārīgo stāvokli. Ja disks ir pareizi uzasināts, krūmgriezis darbojas ar maksimālu efektu. Lai uzasinātu zobīņus, lietojiet vili, veicot vieglus pieskārienus, ievīrojot 49.-50.zīm. norādītos leņķus un izmērus.

**⚠ UZMANĪBU!** - Viens nepareizs griešanas instruments vai viens nepareizi uzasināts asmens palielina pretsitienu risku. Pārbaudiet augu griežamos asmeņus, lai noteiktu bojājumus vai lūzumus; ja tie ir bojāti, nomainiet tos (51.zīm.).

**⚠ BRĪDINĀJUMS:** Nekādā gadījumā nelabojiet griezējierīces ar metināšanu, iztaisnošanu vai formas izmainīšanu. Tas var radīt griezējierīces sadrupšanu, un atplisušie gabali var radīt nopietnus vai nāvējošus ievainojumus.





53

Eesti keel	Lietuvių k.	中文
<p align="center"><b>HOOLDUS</b></p>	<p align="center"><b>TECHNINĖ PRIEŽIŪRA</b></p>	<p align="center"><b>维修保养</b></p>
<p><b>MURUNIIDU LÕIKETERA TERITAMINE (2-3-4 HAMBA PUHUL)</b></p> <p>1. Muruniidu lõiketerad on ümberpööratavad. Kui üks külge ei ole enam piisavalt terav, võib selle ümber pöörata ja kasutada teist külge (joon. 52).</p> <p>2. Muruniidu lõiketera teritatakse ühesuunaliselt rasterdatud lapikviili abil (joon. 53).</p> <p>3. Õige tasakaalu säilitamiseks tuleb kõiki lõiketera servi ühtlaselt teritada.</p> <p>4. Ebaõige lõiketerade teritus võib põhjustada seadme ebanormaalselt vibratsiooni ja lõiketera purunemist.</p> <p><b>LÕIKEKETTA TERITAMINE (8 HAMBA PUHUL)</b></p> <p>Lõikeketta üldseisu tuleb pidevalt kontrollida. Kui lõikekettas on õigesti teritatud, on seadme töövõime maksimaalne. Hammastust teritatakse viili või käia abil. Teritatakse kergete lükete abil, kusjuures tuleb kinni pidada joon. 49-50 toodud nurkade suurus ja teisi dimensioone.</p> <p><b>⚠ HOIATUS!</b> – Vale lõikeketta kasutamine ja ebaõige lõikeketta teritus suurendab tagasiöögi ohtu. Kontrollige, et lõikekettal ei ole mõrasid ega pragusid, nende ilmnemisel tuleb lõikekettas välja vahetada (joon. 51).</p> <p><b>⚠ HOIATUS:</b> Ärge kunagi parandage defektseid lõikeseadmeid keevitamise, õgvendamise või kaju muutmise teel. See võib põhjustada lõikeseadme osade lahtitulekut ja tuua kaasa tõsiseid või surmaga lõppevaid vigastusi.</p>	<p><b>PJOVIKLIOAŠMENŪ GALANDIMAS (2-3-4 DANTUKAI)</b></p> <ol style="list-style-type: none"> <li>1. Pjoviklio ašmenis galima apsukti: atšipus vienai pusei, ašmenis galima apversti ir naudoti kitą pusą (52 pav.).</li> <li>2. Pjoviklio ašmenys galandami naudojant plokščią vienos įrantos dildą (53 pav.).</li> <li>3. Tam, kad balansas būtų teisingas, visus pjovimo kraštus apdildykite vienodai.</li> <li>4. Jeigu ašmenys pagalandami neteisingai, įrenginyje gali atsirasti nenormalios vibracijos ir galiausiai gali sulūžti ašmenys.</li> </ol> <p><b>AŠMENŪ GALANDIMAS (8 DANTUKAI)</b></p> <p>Visada patikrinkite bendrą ašmenų būklą. Krūmų pjoviklis veiks geriausiai tada, kai ašmenys bus teisingai pagalasti. Dantukams galasti naudokite dildą arba tekėlą; galaskite švelniais palietimais atsižvelgdami į kampus ir matmenis, nurodytus 49-50 pav.</p> <p><b>⚠ PERSPĖJIMAS!</b> - Netinkamo tipo pjoviklis arba neteisingai pagalasti ašmenis padidins atatrancos pavojų. Patikrinkite pjoviklio ašmenys, ar jie nesusidėvėjo ir ar nėra įskilimų; jeigu ašmenys pažeisti, juos pakeiskite (51 pav.).</p> <p><b>⚠ PERSPĖJIMAS:</b> Niekada neremontuokite pažeistų pjovimo priedų - nevirinkite, netiesinkite, nekeiskite jų formos. Jei remontuosite, pjovimo įrenginio dalys gali nukristi ir rimtai arba mirtinai sužeisti.</p>	<p><b>割草刀片(2-3-4齿)的磨削</b></p> <ol style="list-style-type: none"> <li>1. 割草刀片可反转使用：当一边不再锋利时，可反转刀片使用另一侧(图52)。</li> <li>2. 割草刀片可用单纹平锉磨削(图53)。</li> <li>3. 要保持平衡，应均匀磨削所有切割边缘。</li> <li>4. 如果刀片磨削不正确，会令割灌机发生异常振动，从而导致刀片断裂。</li> </ol> <p><b>齿圆刀的磨削 (8齿)</b></p> <p>经常检查刀片的使用情况。正确磨刀片可最大限度发挥割灌机的效能。用锉刀或旋转磨石磨利刀齿，并继续轻轻地打磨，使其符合如图49-50所示的角度和尺寸。</p> <p><b>⚠ 警告!</b> - 错误的切割工具或以错误方式磨刀会增加反弹危险。检查割草刀片是否损坏或断裂；如有损坏应更换(图51)。</p> <p><b>⚠ 警告:</b> 不要焊接、矫直或更改损坏的刀具的形状以尝试维修。这些操作可导致刀具脱离并引起严重或致命伤害。</p>

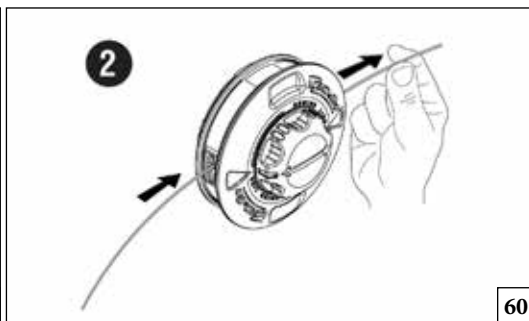
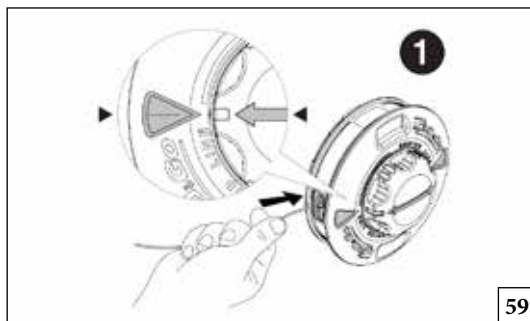
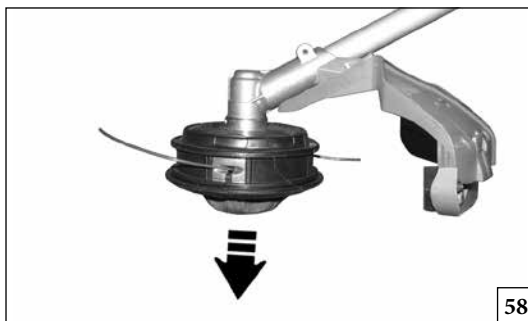
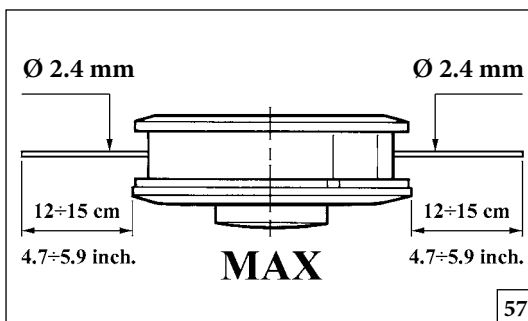

Magyar	Suomi	Latviski
<p align="center"><b>KARBANTARTÁS</b></p>	<p align="center"><b>HUOLTO</b></p>	<p align="center"><b>TEHNISKĀ APKOPE</b></p>
<p><b>NYLONSZÁLAS FEJ</b> Mindig az eredeti szállal azonos átmérőjű szálát használjunk, hogy elkerüljük a motor túlterhelését (57. ábra). <b>58. ábra</b> A nylon szál meghosszabbításához munka közben üssük a talajhoz a fejet.</p> <p><b>MEGJEGYZÉS:</b> Ne üssük a fejet betonhoz, vagy kőhöz. Ez veszélyes lehet.</p> <p><b>A nylonzsinór cseréje a LOAD&amp;GO fejben (Ø 130 mm):</b> vágjon le 8,5 m, Ø 2,4 mm nylonzsinórt. 1. Állítsa egyenes vonalba a nyilakat, és illessze a zsinórt a fejbe (59. ábra), amíg az ki nem bújik a túldoldalon (60. ábra). 2. Ossa két egyenlő részre a zsinórt (61. ábra), és ezután a gomb elforgatásával töltsse fel a fejet (62. ábra).</p> <p><b>⚠ FIGYELEM! - A karbantartási műveletek végzése közben mindig viseljük védőkesztyűt. Meleg motornál ne végezzünk karbantartást.</b></p> <p><b>KÚPOS PÁR</b> 30óránként vegyük le a kúppár csavarját (C, 63 ábra), és ellenőrizzük a zsír szintjét. Ne használjon 10 grammnál többet. Molibdén diszulfidos jóminőségű zsírt használjunk.</p> <p>Tisztítási művelethez soha ne használjunk üzemanyagot.</p> <p><b>CSATLAKOZÓILLESZTÉS A FELSZERELÉSEKHEZ</b> A gép folyamatos és szabályos működésének biztosításához 30 munkaóránként le kell csatlakoztatni a felszerelést (D, 64 ábra), zsírozni kell a csatlakozó belsejében található erőátviteli tengelyt (E, 64 ábra) és a felszerelés végén található erőátviteli tengelyt (D, 64 ábra). Molibdén-diszulfidos, jó minőségű zsírt használjon. A felszerelés minden egyes cseréjekor ellenőrizze a csatlakozó zsírzását.</p>	<p><b>NAILONSIIMAPÄÄ</b> Käytä aina siimaa, jonka halkaisija on sama kuin alkuperäisellä siimalla. Näin vältät moottorin ylikuormituksen (Kuva 57). <b>Kuva 58</b> Nailonsiiman pidentämiseksi siimapäätä lyöddään maahan työskentelyn aikana.</p> <p><b>HUOMAA:</b> Älä lyö siimapäätä sementtiin tai mukulakiviin, se voi olla vaarallista.</p> <p><b>LOAD&amp;GO-tyyppisen nailonsiimapään siiman vaihtaminen (Ø 130 mm):</b> leikkaa nailonsiimasta, Ø 2,4 mm, 8,5 m:n pituinen pätkä. 1. Aseta nuolet kohdakkain ja työnnä siimaa siimapäähän (kuva 59), kunnes se tulee ulos vastakkaiselta puolelta (kuva 60). 2. Jaa siima kahteen yhtä pitkään osaan (kuva 61) ja kierrä kelan ympärille kiertämällä nuppia (kuva 62).</p> <p><b>⚠ HUOMIO! - Huoltotoimenpiteiden aikana on aina käytettävä suojakäsineitä. Älä tee huoltotoimenpiteitä moottorin ollessa lämmin.</b></p> <p><b>KARTIOHAMMASPYÖRÄPARI</b> Joka 30 työtunnin jälkeen kartiohammaspyöräparin ruuvi (C, Kuva 63) täytyy irrottaa rasvan tason tarkistamista varten. Älä lisää rasvaa enempää kuin 10 grammaa. Käytä hyvälaatuista molybdeenidisulfidirasvaa.</p> <p>Älä käytä polttoainetta puhdistamiseen.</p> <p><b>TYÖLAITEMALLIEN KYTKIN</b> Jotta kone toimii tasalaatuisesti ja moitteettomasti, irrota työlaite (D, kuva 64), rasvaa voimansiirtoakselin kytkimen sisäosa (E, kuva 64) sekä voimansiirtoakselin työlaitteen kiinnityskohta (D, kuva 64) 30 käyttötunnin välein. Käytä korkealaatuista molybdeeni-bisulfidi-rasvaa. Tarkista kytkimen rasvaus aina työlaitteen vaihdon yhteydessä.</p>	<p><b>NEILONA DIEGU GALVIŅA</b> Vienmēr lietojiet vienu un to pašu oriģināldiega diametru, lai pārāk neuzlādētu motoru (57.zīm.). <b>58.zīm.</b> Lai pagarinātu neilona diegu, viegli nometiet galviņu uz zemes ierīces darbības laikā.</p> <p><b>IEVĒROJIET:</b> Nemetiet galviņu uz cementa vai uz bruģa: tas var būt bīstami.</p> <p><b>Neilona auklas maiņa galvā LOAD&amp;GO (Ø 130 mm):</b> nogrieziet 8,5 m neilona auklas Ø 2,4 mm. 1. Izlīdziniet bultiņas un ievietojiet auklu galvā (59. att.) tā, lai tā izietu no pretējās puses (60. att.). 2. Sadaliet auklu divās vienādās daļās (61. att.) un pēc tam ielādējiet galvu, griežot rokturi (62. att.).</p> <p><b>⚠ UZMANĪBU! - Veicot tehnisko apkopi, vienmēr velciet speciālos cimdus. Neveiciet tehnisko apkopi, ja motors ir karsts.</b></p> <p><b>KONISKAIS SAVIENOJUMS</b> Pēc katrām 30 darba stundām, noņemiet skrūves (C, 63 zīm.) no koniskā savienojuma un pārbaudiet eļļas līmeni. Neiepildiet vairāk kā 10 gramus. Lietojiet augstas kvalitātes molibdēna biosulfīda eļļu.</p> <p>Nekādā gadījumā nelietojiet degvielu(maisījumu) ierīces tīrīšanai.</p> <p><b>PIEDERUMU PIEVIENOŠANA</b> Lai nodrošinātu ierīces nepārtrauktu un pareizu darbību, ik pēc 30 darba stundām noņemiet piederumu (D, att. 64), ieeļļojiet dzenvārpstu savienojumā (E, att. 64) un dzenvārpstu piederuma galā (D, att. 64). Izmantojiet augstas kvalitātes molibdēna disulfīda smērvielu. Vienmēr eļļojiet savienojumu katru reizi, kad maināt pielikumu.</p>

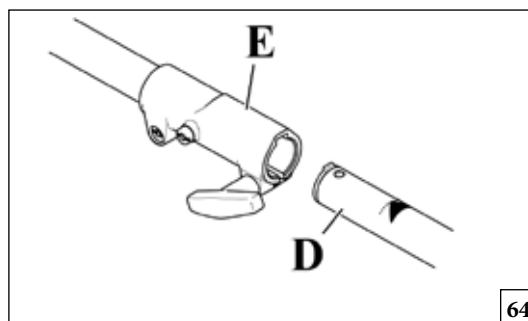
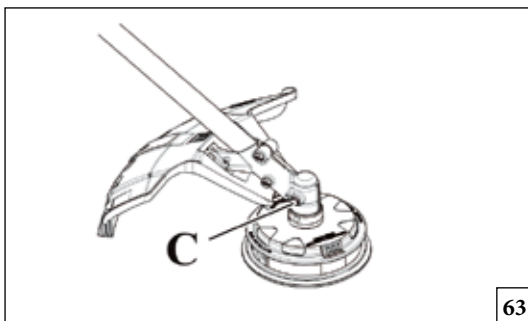
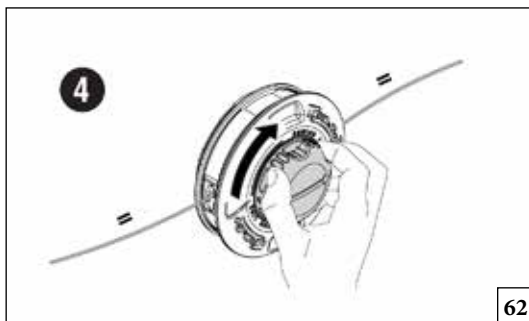
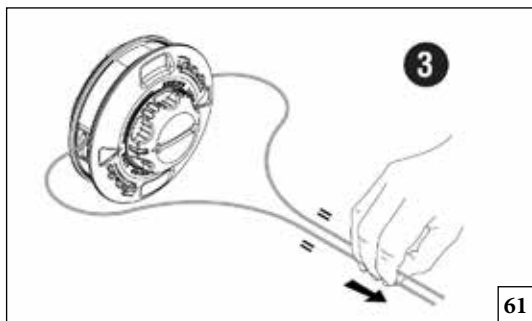

Eesti keel	Lietuvių k.	中文
<p align="center"><b>HOOLDUS</b></p>	<p align="center"><b>TECHNINĖ PRIEŽIŪRA</b></p>	<p align="center"><b>维修保养</b></p>
<p><b>NAILONJÕHVIGA TRIMMERIPEA</b> Mootori ülekoormuse vältimiseks tuleb kasutada üksnes samade dimensioonidega jõhve (joon. 57). <b>Joon. 58</b> Kui soovite trimmeripeast enam jõhvi kätte saada, koputage seda töö ajal kergelt vastu maapinda.</p> <p><b>MÄRKUS:</b> Nailonist trimmeripead ei tohi lüüa kõvade esemete vast (betoon, kivid, jne). See võib olla ohtlik.</p> <p><b>Nailontamiili vahetamine LOAD&amp;GO trimmeripeas (Ø 130 mm):</b> lõigake 8,5 m pikkune jupp nailontamiili Ø 2,4 mm. 1. Seadke nooled kohakuti ja sisestage tamiil trimmeripeasse (jn 59) kuni see väljub vastaspoolelt (jn 60). 2. Jagage tamiil kaheks võrdse pikkusega osaks (jn 61) ja täitke trimmeripea tamiiliga, keerates nuppu (jn 62).</p> <p><b>⚠ HOIATUS! – Seadme hooldamisel tuleb alati kanda kaitsekindaid. Seadet ei tohi hooldada siis, kui mootor on tuline.</b></p> <p><b>HAMMASRATASTIK</b> Iga 30 töötunni järel tuleb hammasratas jõuülekaneseadme korpuse kruvi (C, joon. 63) eemaldada ja kontrollida määrdet hulka. Ärge kasutage rohkem kui 10 grammi. Kasutage kõrgekvaliteetset molibdeenbisulfaat määret.</p> <p>Sae puhastamisel ei tohi kasutada mootorikütuseid.</p> <p><b>TÖÖSEADMETE ÜHENDUS</b> Tööriista püsivaks ja õigeks töötamiseks eemaldage iga 30 töötunni järel tööseade (D, joon. 64), määrige ajamivõlli ühenduse (E, joon. 64) seest ja ajamivõlli tööseadme otsas (D, joon. 64). Kasutage kõrgekvaliteedilist molibdeen-disulfiidmääret. Tööseadme vahetamise ajal määrige alati ühendust.</p>	<p><b>NAILONINŠS VIRVŠS GALVUTŠ</b> Tam, kad variklis nepatirtų perkrovos, naudokite tik tokiąvirvę, kurios diametras atitinka originalios virvės diametrą (57 pav.). Tam, kad iš pjovimo galvutės išlystų daugiau virvės, dirbdami galvutę atsargiai padaužykite į žemę (58 pav.).</p> <p><b>PASTABA:</b> nailoninės virvės galvutės niekada nesmūgiuokite į kietus daiktus, pavyzdžiui, betoną ar akmenis, nes galvutė gali būti pažeista.</p> <p><b>Nailoninės virvutės LOAD&amp;GO genėtuvo galvutėje pakeitimas (Ø 130 mm):</b> atpjaukite 8,6 m nailoninės virvutės Ø 2,4 mm. 1. Sulygiuokite rodykles ir virvutę kiškite į genėtuvo galvutę (59 pav.) tol, kol ji pasirodys priešingoje pusėje (60 pav.). 2. Virvutę padalinkite į dvi lygias dalis (61 pav.) ir tada užtaisykite genėtuvo galvutę sukdami rankenėlę (62 pav.).</p> <p><b>⚠ PERSPĖJIMAS! – Techninės priežiūros metu visada mūvėkite apsaugines pirštines. Techninės priežiūros negalima atlikti tol, kol variklis yra karštas.</b></p> <p><b>PAVAROS KORPUSAS</b> Kas 30 darbo valandų atsukite varžtą (C, 63 pav.), kuris yra ant pavaros korpuso, ir patikrinkite tepalų kiekį. Pilkite ne daugiau negu 10 gramų. Naudokite aukštos kokybės molibdeno bisulfido tepalus.</p> <p>Valymui niekada nenaudokite degalų.</p> <p><b>PRIEDŲ SUJUNGIMAS</b> Kad įrankis nepertraukiamai ir tinkamai veiktų, kas 30 eksploatavimo valandų nuimkite priedą (D, 64 pav.), sutepkite pavaros veleną sankabos (E, 64 pav.) viduje ir pavaros veleną priedo gale (D, 64 pav.). Naudokite kokybišką molibdeno disulfido tepalą. Kaskart keisdami priedą, sutepkite sankabą.</p>	<p><b>尼龙绳头</b> 只使用与原装绳一样粗细的绳子，避免发动机超载 (图 57)。 <b>图 58</b>：为了使更多的线伸出剪切头，工作时轻轻地在地面上敲打绳头。</p> <p><b>注意：</b>严禁用尼龙绳头碰撞硬的地方，如水泥地或石头，这将很危险。</p> <p><b>更换LOAD&amp;GO打草头的尼龙线 (Ø 130 mm)：</b> 剪切 8.5 m, Ø 2.4 mm 的尼龙线。 1. 对准箭头并插入打草头 (图 59) 内，直至在另外一端伸出为止 (图 60)。 2. 把尼龙线分为相等的两半 (图 61)，然后转动旋钮来加载打草头 (图 62)。</p> <p><b>⚠ 警告！ - 进行维修保养时应戴防护手套。发动机仍热时切勿进行维修保养。</b></p> <p><b>齿轮箱</b> 每工作 30 小时，拆下齿轮箱上螺丝 C (图 63)，检查润滑油量。不要注入多于 10 克。使用高质量的二硫化钼润滑油。 不能使用汽油进行清洁。</p> <p><b>型工具接头</b> 为了保证机器能够正常和连续地运行，必须在每 30 个工作小时后拆除工具 (D, 图 64)，润滑接头 (E, 图 64) 内的传动轴和工具 (D, 图 64) 端部的传动轴。请使用二硫化钼润滑脂。每次更换工具时，应检查接头的润滑状况。</p>



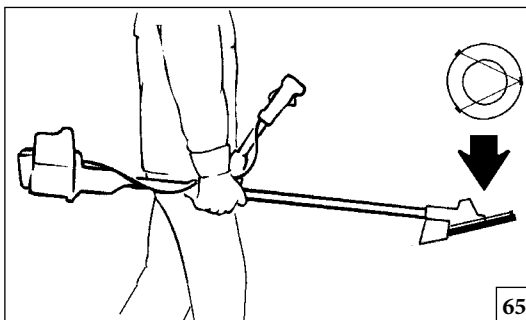

65

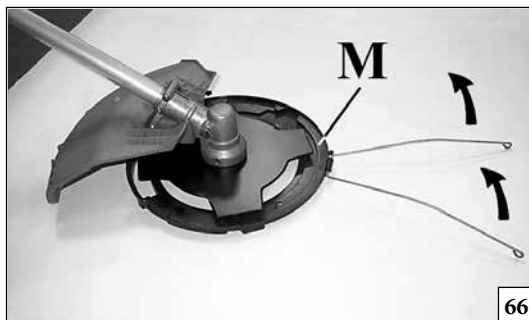

66

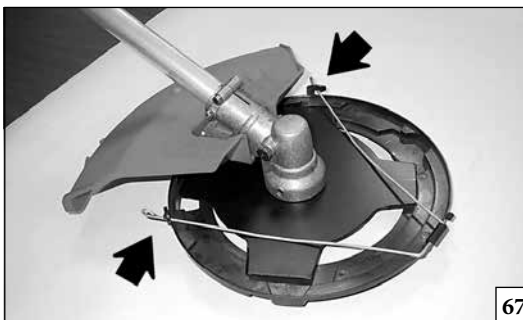

67

Magyar

Suomi

Latviski

## KARBANTÁRTÁS - SZÁLLÍTÁS

## HUOLTO - KULJETUS

## TEHNISKĀ APKOPE - PĀRVIETOŠANA

## RENDKÍVÜLI KARBANTÁRTÁS

Intenzív használat esetén a szezon végén, normál használat esetén két évente javasolt a szervízhálózat szakemberével átnézetni a felszerelést.

**⚠ FIGYELEM:** A jelen kézikönyvben nem említett összes karbantartási műveletet arra felhatalmazott szervíz kell, hogy végezzen. A fűszegélynyíró állandó és szabályos működésének biztosításához, ne feledjük, hogy az esetleges alkatrészcszerénél kizárólag **EREDETI ALKATRÉSZT** használjunk.

**⚠ A nem engedélyezett esetleges módosítások és/vagy a nem eredeti alkatrészek használata a gépkezelő és harmadik személyek súlyos, akár halálos sérülését okozhatják.**

## SZÁLLÍTÁS

A fűszegélynyírót álló motorral és tárcsafedéllel szállítsuk (65. ábra).

**⚠ FIGYELEM:** A fűszegélynyíróra szállításnál és tárolásnál helyezzük fel az 66-67. ábra szerinti (M) tárcsavédőt.

**⚠ FIGYELEM:** A gép járművön történő szállításánál ellenőrizni kell, hogy megfelelően és erősen a járműre lett-e szíjazva. A gépet vízszintesen, üres tartállyal kell szállítani, ezenfelül ellenőrizni kell, hogy az ilyen gépekre vonatkozó érvényes előírások be legyenek tartva.

## ERITYISHUOLTO

Käyttökauden päättyessä, jos laitetta on käytetty runsaasti, ja normaalkäytössä kahden vuoden välein, laite on annettava huoltoverkostomme asiantuntevan teknikon tarkistettavaksi.

**⚠ HUOMIO:** Kaikki sellaiset huoltotoimenpiteet, joita tässä oppaassa ei mainita, täytyy antaa valtuutetun korjaamon tehtäväksi. Trimmerin jatkuvan, säännöllisen toiminnan takaamiseksi on muistettava, että kun osia täytyy vaihtaa, on käytettävä ainoastaan **ALKUPERÄISIÄ VARAOSIA**.

**⚠ Valtuuttamattomat muutokset ja/tai muiden kuin alkuperäisten varaosien käyttäminen voi aiheuttaa käyttäjälle tai muille henkilöille vakavia tapaturmia tai hengenvaaran.**

## KULJETUS

Kuljeta trimmeri moottori sammutettuna ja terän suojusta paikallaan (Kuva 65).

**⚠ HUOMIO:** Jos trimmeriä täytyy kuljettaa tai se varastoidaan, asenna paikalleen terän suojusta (M), kuten kuvissa 66-67.

**⚠ HUOMIO:** Jos koneita kuljetetaan ajoneuvossa, on varmistettava, että se on kiinnitetty asianmukaisesti ja tarpeeksi tukevasti hihnoilla. Koneita kuljetetaan vaaka-asennossa, polttoainesäiliö tyhjennettynä ja noudattaen kyseisentyypisiä koneita koskevia kuljetusmääräyksiä.

## PĀPILDUS TEHNISKĀ APKOPE

Savlaicīgi gadalaika beigās, ja tiek intensīvi lietota, ik pēc diviem gadiem normālas lietošanas apstākļos ir jānodrošina vispārīgu pārbaudi, ko jāveic specializētam tehnikam no tehniskās apkopes tīkla.

**⚠ UZMANĪBU:** Visas tehniskās apkopes darbības, kuras nav norādītas šajā lietošanas pamācībā, jāveic pilnvarotā apkopes centrā. Lai nodrošinātu pastāvīgu un regulāru ierīces darbību, atcerieties, ka ierīces detaļas jānomaina tikai un vienīgi pret **ORIGINĀLĀM REZERVES DETALĀM**.

**⚠ Patvaļīgas modifikācijas un/vai neoriģinālo rezerves daļu lietošana var novest pie operatora vai trešo personu ievainojumiem, vai nāvējošas traumas gūšanas.**

## PĀRVIETOŠANA

Pārnēsājiet krūmgriezi tikai ar izslēgtu motoru un uzvilktu diska pārvalku (65.zīm.).

**⚠ UZMANĪBU:** Gadījumā, ja pārvietojat vai atkārtoti saliekat krūmgriezi, piestipriniet diska pārvalku (M) kā norādīts 66.-67.zīm.

**⚠ UZMANĪBU:** Transportējot mašīnu ar transportlīdzekli, pārliecinieties, ka tā ir droši un pareizi piestiprināta pie transportlīdzekļa ar siksnu palīdzību. Mašīna ir jātransportē horizontālā stāvoklī ar tukšu tvertni, pārliecinoties, ka netiek pārkāpti spēkā esošie līdzīgu iekārtu transportēšanas noteikumi.

--	--	--	--

Eesti keel	Lietuvių k.	中文
<p align="center"><b>HOOLDUS - TRANSPORTIMINE</b></p>	<p align="center"><b>TECHNINĖ PRIEŽIŪRA - TRANSPORTAVIMAS</b></p>	<p align="center"><b>维护 - 运输</b></p>
<p><b>SOOVITUSLIK LISAHOOLDUS</b> Soovitame intensiivselt kasutamisel iga hooaja lõpus ja normaalsel kasutamisel iga kahe aasta tagant lasta masinat kontrollida spetsialiseerunud tehnikul autoriseeritud teeninduses.</p> <p><b>⚠ TÄHELEPANU:</b> Kõiki selliseid hooldustöid, mida käesolev kasutusjuhend ei puuduta, tohib läbi viia üksnes vastavate volitustega teeninduskeskus.</p> <p>Seadme jätkukindla ja tõhusa töö tagamiseks tuleb seadme osi vahetada ainult <b>ORIGINAALVARUOSADE</b> vastu.</p> <p><b>⚠ Võimalikud omavolilised muudatused seadme juures ja/või mitteoriginaalvarjude kasutamine võivad põhjustada ülliraskeid või surmaga lõppevaid kehavigastusi operaatorile või kolmandatele isikutele.</b></p> <p><b>TRANSPORTIMINE</b> Võsalõikur-trimmeri kandmisel peab mootor olema seisatud ning lõiketa peab olema kaitsekatted kaetud (joon. 65).</p> <p><b>⚠ TÄHELEPANU:</b> Paigaldage kettakaitse (M) vastavalt joon. 66-67 enne seadme transporti või hoiule panekut.</p> <p><b>⚠ TÄHELEPANU:</b> Seadme transportimisel sõidukis veenduge, et see oleks vastavate rihmadega korralikult ja kindlalt kinnitatud. Seadet tuleb transportida horisontaalasendis, kütusepaak peab olema tühi; lisaks tuleb kontrollida, et ei rikutaks kohalikku seadusandlust sarnaste seadiste transporti kohta.</p>	<p><b>PAPILDOMA REKOMENDUOTINA TECHNINĖ PRIEŽIŪRA</b> Jeigu įrenginys buvo eksploatuojamas intensyviai, patartina, kad sezono gale jį patikrintų įgalioto techninės priežiūros tinklo profesionalus technikas; jeigu įrenginys buvo naudojamas įprastiniu intensyvumu, tokį patikrinimą reiktų atlikti kas du metus.</p> <p><b>⚠ DĖMESIO:</b> visus techninės priežiūros darbus, kurie nenurodyti šiame vadove, turi atlikti įgaliotas techninės priežiūros centras. Tam, kad krūmų pjoviklis sklandžiai ir normaliai dirbtų, atminkite, kad jo dalis galima keisti tik <b>ORIGINALIOMIS ATSARGINŠMIS DALIMIS</b>.</p> <p><b>⚠ Dėl neaprobuotų modifikacijų ir (arba) neoriginalių dalių naudojimo operatorius arba kiti asmenys gali patirti rimtą traumą arba žūtį.</b></p> <p><b>TRANSPORTAVIMAS</b> Krūmų pjoviklį nešiojant, jo variklis turi būti išjungtas, o asmenų apsaugos uždėtos (65 pav.).</p> <p><b>⚠ DĖMESIO:</b> prieš krūmų pjoviklio transportavimą arba saugojimą, uždėkite disko apsauginį elementą (M), kaip pavaizduota (66-67 pav.).</p> <p><b>⚠ PERSPĖJIMAS:</b> Mechanizmą gabendami automobilyje, pasirūpinkite, kad jis būtų tvirtai ir saugiai pritvirtintas juostomis ir diržais. Mechanizmą būtina gabenti horizontalioje padėtyje, jo degalų bakas turi būti tuščias, taip pat būtina paaisyti galiojančių tokių mechanizmų gabavimo reglamentų.</p>	<p><b>特别维护</b> 如果频繁使用，每季末请售权服务中心的专业技术人员进行一次大检。如果正常使用，则每两年进行一次。</p> <p><b>⚠ 警告！</b> - 所有未在该手册中提到的维修保养操作，将由授权的服务中心进行。为保证割灌机工作稳定正常，谨记更换零配件时只能换以<b>原装零件</b>。</p> <p><b>⚠ 未经授权的改动和/或使用非原厂附件有可能会对操作人员或第三者造成严重伤害甚至死亡</b></p> <p><b>运输</b> 搬运割灌机时，关闭发动机并盖上刀片防护盖(图65)。</p> <p><b>⚠ 警告！</b> - 搬运或贮存割灌机时，应如图66-67所示安装<b>的圆刀防护盖M</b>。</p> <p><b>⚠ 警告</b> - 在用车运输机器时，应使用皮带将机器牢牢地固定在车上。链锯应以水平位置运输，油箱必须空置，并确保遵守该类设备运输的现行规则。</p>

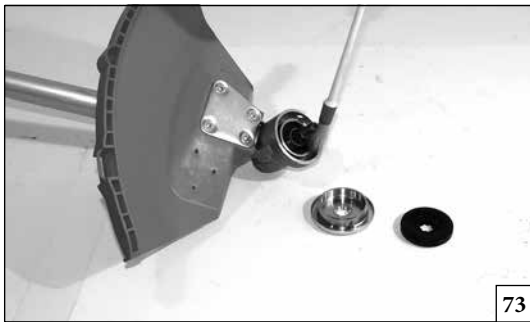

73

Magyar	Suomi	Latviski
<p style="text-align: center;"><b>TÁROLÁS</b></p>	<p style="text-align: center;"><b>VARASTOINTI</b></p>	<p style="text-align: center;"><b>GLABĀŠANA</b></p>
<p>Ha a gép hosszabb ideig áll:</p> <ul style="list-style-type: none"> <li>- Végezzük el a fent leírt karbantartási műveleteket.</li> <li>- Alaposan tisztítsuk meg a fűszegélynyírót és végezzük el a fémes részek kenését.</li> <li>- Vegyük le a tárcsát, tisztítsuk meg, és olajozzuk a rozsdá kialakulásának elkerülésére.</li> <li>- Vegyük le a tárcsa rögzítő permeket; a kúppár ágyazatát szárítsuk és tisztítsuk meg (73 ábra).</li> <li>- Tárolja a gépet száraz helyen, lehetőleg a talajjal nem közvetlenül érintkezve, távol minden hőforrástól és a gyermekek által való elérhetőségtől.</li> </ul> <p><b>BONTÁS ÉS HULLADÉKKEZELÉS</b></p> <p>A gép gyártásához használt anyagok jó része újrahasznosítható; az összes fémes részt (acél, alumínium, sárgaréz) átadhatjuk egy normál fémhulladék gyűjtő telephelynek.</p> <p>Az erre vonatkozó információkat a területi hulladékgyűjtő szolgálatnál lehet beszerezni.</p> <p>A talaj, a levegő és a vizek szennyezése nélkül, a környezet tiszteletben tartásával kell elvégezni a gép lebontásakor keletkező hulladékok kezelését.</p> <p><b>Minden esetben be kell tartani a helyileg érvényes hulladékkezelésre vonatkozó előírásokat.</b></p> <p>A gép bontásával egyidejűleg semmisítse meg az EK jelölési címkét és a jelen utasítást.</p>	<p>Kun laitetta ei käytetä pitkään aikaan:</p> <ul style="list-style-type: none"> <li>- Noudata kaikkia edellä kuvattuja huolto-ohjeita.</li> <li>- Puhdista trimmeri huolellisesti ja rasvaa metalliosat.</li> <li>- Irrota terä, puhdista ja voitele se, jotta se ei pääse ruostumaan.</li> <li>- Irrota terän kiinnityslaipat, puhdista ne ja voitele kartiohammaspyöräparin pesä (Kuva 73).</li> <li>- Säilytä ruohotrimmeri kuivassa tilassa, irti maasta ja etäällä lämmönlähteistä ja poissa lasten ulottuvilta.</li> </ul> <p><b>KÄYTÖSTÄPOISTO JA ROMUTTAMINEN</b></p> <p>Suurin osa koneen osista on kierrätettäviä. Kaikki metallit (teräs, alumiini, messinki) voidaan toimittaa normaaliin rautatavaran talteenottokeskukseen.</p> <p>Kysy neuvoa oman paikkakuntasi jätehuoltokeskuksesta.</p> <p>Laitteen käytöstäpoiston yhteydessä syntyvien jätteiden hävittäminen on suoritettava ympäristöstä huolehtien välttäen saastuttamasta maaperää, ilmaa ja vettä.</p> <p><b>Kaikissa tapauksissa tulee noudattaa voimassa olevia maakohtaisia määräyksiä.</b></p> <p>Kun kone purku, sinun täytyy tuhota etiketissä CE-merkintä sekä tämän käsikirjan.</p>	<p>Kad ierīce netiek darbināta ilgu laiku:</p> <ul style="list-style-type: none"> <li>- Levērojiet visus iepriekšnorādītos tehniskās apkopes noteikumus.</li> <li>- Rūpīgi iztīriet krūmgriezi un ieeļļojiet metālistās daļas.</li> <li>- Noņemiet disku, iztīriet un ieeļļojiet to, lai izvairītos no rūsas.</li> <li>- Noņemiet diska nostiprināšanas atbalsta gredzenu; iztīriet, nosusiniet un ieeļļojiet koniskā savienojuma pamatni. (73 zīm.).</li> <li>- Glabājiet ierīci sausā un bērniem nepieejamā vietā, tālu no siltuma avotiem un, ja vien iespējams, neturot to tiešā saskarē ar zemi.</li> </ul> <p><b>IZJAUKŠANA UN IZMEŠANA</b></p> <p>Lielu daļu mašīnas ražošanā izmantoto materiālu var pārstrādāt un izmantot atkārtoti. Visus metālus (tērauds, alumīnijs, oktāns) var nodot normālā dzelzs pārstrādes centrā.</p> <p>Lai iegūtu papildus informāciju, vērsieties vietējā atkritumu savākšanas centrā.</p> <p>Ierīces izjaukšanas atlikumu izmešanu jāveic atbilstoši vidē, izvairoties no augsnes, gaisa un ūdens saindēšanas.</p> <p><b>Jebkurā gadījumā jāievēro vietējos spēkā esošos attiecīgos noteikumus.</b></p> <p>Mašīnas utilizācijas laikā ir jāiznīcina plāksnīte ar CE zīmi kopā ar šo rokasgrāmatu.</p>







Eesti keel	Lietuvių k.	中文	
HOIDMINE	SAUGOJIMAS	贮存	
<p>Kui masinat on vaja hoida kaua:</p> <ul style="list-style-type: none"> <li>- Järgige kõiki eelpool toodud hooldusjuhiseid.</li> <li>- Seadet tuleb puhastada täielikult ning määrida selle metalloosi.</li> <li>- Roostetamise vältimiseks tuleb lõiketera eemaldada, puhastada ja sisse määrida.</li> <li>- Eemaldage lõiketera fikseerivad äärikud ning puhastage, kuivatage ja määrige kaldhammastust (joon. 73).</li> <li>- Hoidke seadet kuivas kohas, võimalusel pörandast kõrgemal, kuumuseallikatest eemal ja lastele kättesaamatus kohas.</li> </ul> <p><b>UTILISEERIMINE</b></p> <p>Suur osa seadme valmistamisel kasutatud materjale on taaskasutatavad; metallid (teras, alumiinium ja messing) võib viia ümbertöötlemisjaama.</p> <p>Lisainfo saamiseks votke uhendust kohaliku umbertootlemisjaamaga.</p> <p>Masina utiliseerimine peab olema keskkonnasõbralik, reostamata pinnast, õhku ja vett.</p> <p><b>Tuleb jälgida sellekohast kohalikku seadusandlust.</b></p> <p>Kui masin utiliseeritakse, siis tuleb hävitada ka CE-märgis koos käesoleva kasutusjuhendiga.</p>	<p>Jeigu mechanizmas bus saugojimas ilgą laiką:</p> <ul style="list-style-type: none"> <li>- Vadovaukitės visomis aukščiau pateiktomis techninės priežiūros instrukcijomis.</li> <li>- Nuvalykite visąkrūmų pjoviklį ir sutepkite metalines dalis.</li> <li>- Nuimkite, nuvalykite ir sutepkite ašmenis, kad jie nesurūdytų.</li> <li>- Nuimkite ašmenis užfiksuojančius flanšus, nuvalykite, nusauskite ir sutepkite kūgio formos pavaros įstatymo vietą (73 pav.).</li> <li>- Mechanizmą sandėliuokite sausoje vietoje, geriausiai būtų, kad jis neturėtų sąlyčio su žeme, atokiai nuo šilumos šaltinių ir vaikams nepasiekiamoje vietoje.</li> </ul> <p><b>IŠARDYMAS IR IŠMETIMAS</b></p> <p>Didžioji dalis mechanizmui gaminti naudotų medžiagų yra perdirbamos; metalą (plieną, aliuminį ir žalvarį) gali priduoti į perdirbimo stotį.</p> <p>Daugiau informacijos gausite savo vietovės perdirbimo stoties tarnyboje.</p> <p>Mechanizmą privaloma išmesti atsizvelgiant į aplinkos apsauga - būtina išvengti dirvos, oro ir vandens užteršimo.</p> <p><b>Bet kuriuo atveju reikia vadovautis vietiniais galiojančiais įstatymais.</b></p> <p>Įrenginį išmetant būtina sunaikinti CE ženklo etiketę ir šį vadovą.</p>	<p><b>当喷雾机长时间不用时:</b></p> <ul style="list-style-type: none"> <li>- 遵循前面所描述的所有维修保养规定。</li> <li>- 彻底清洁割灌机，润滑金属部件。</li> <li>- 拆除、清洁、润滑刀片，防止生锈。</li> <li>- 拆卸固定刀片的法兰，清洁、干燥和润滑齿轮座 (图73)。</li> <li>- 将机器保存在干燥的环境中，最好不直接接触地面，远离热源和小孩不易触及。</li> </ul> <p><b>拆除和废弃</b></p> <p>绿篱机的大部分部件均由再生材料制成；所有金属 (钢、铝、铜) 可送往金属回收站。</p> <p>详细信息可联络所在地区的回收站。</p> <p>在弃置拆除本机而获得的废弃物时，应注意保护环境，避免污染土壤、空气和水。</p> <p><b>在任何情况下应遵循有关的现行地方法规。</b></p> <p>要拆卸机器，必须撕掉与此手册一起的EC认证标签。</p>	

**H** MŰSZAKI ADATOK**FIN** TECHNICAL DATA**LV** TEHNISKIE DATI**EST** TEHNILISED ANDMED**LT** TECHNINIAI DUOMENYS**中文** 技术参数

Maximális tengely kimeneti sebesség - Lächtöaxselin maksiminopeus - Izejoša pagarinātāja maksimālais ātrums - Vāljuva vōlli maksimaalsed pōōrdes - Maksimalus išeinančiojo veleno greitis - 输出轴最大速度	min <sup>-1</sup>	8.500
Motorsebesség maximális tengely kimeneti sebességnél- Moottorin nopeus lähtöaxselin maksiminopeudella - Motora ātrums pie maksimālajā izejoša pagarinātāja ātruma -Mootori kiirus vāljuva vōlli maksimaalpōōretel - Variklio greitis esant maksimaliam išeinančiojo veleno greičiui - 输出轴达到最大速度时发动机的转速	min <sup>-1</sup>	11.900
Vágási szélesség - Leikkausleveys - Griezuma platums - Lōikelaius - Pjovimo plotis - 切割宽度	cm	39
A tartozék súlya (A teljes gép súlya) - Lisälaitteen paino (koneen kokonaispaino) - Piederuma svārs (mašinas kopējais svārs) - Seadme kaal (kogu masina kaal) - Įtaiso priedo svoris (Viso įtaiso svoris) - 附件重量(整机重量)	kg	1.1 (5.3) - PU 22 cc 1.1 (5.9) - PU 30 cc

<b>H</b> MŰSZAKI ADATOK <b>FIN</b> TEKNISET TIEDOT	<b>LV</b> TEHNISKIE DATI <b>EST</b> TEHNILISED ANDMED	<b>LT</b> TECHNINIAI DUOMENYS <b>中文</b> 技术参数
---	--	---

**Ajánlott vágóadapterek - A Suositellut leikkuuterät - Ieteicamās griezējierīces - Soovitatud lisaseadmed löikamiseks - Rekomenduojami pjovimo priedai - 建议的切割配件**





Modellek Malli Modeli Mudelid Modelis 型号	Vágóadapterek Leikkuuterät Griezējierīces Lökeseadmed Pjovimo priedai 切割配件	Ø mm	P.N. 63109001 P.N. 63109002 P.N. 63109007 P.N. 63109008	Védőburkolatok Suojukset Aizsargi Kaitseid Apsaugos 防护板	
D - BC		110	P.N. 63109001 P.N. 63109002	P.N. 61370633 P.N. 61370632	
		130	P.N. 63109007 P.N. 63109008		
D - BC		255	P.N. 4095673BR	P.N. 61370633 P.N. 61370632	*
D - BC		200	P.N. 4095681AR	P.N. 61370633 P.N. 61370632	*
D - BC		230	P.N. 4095568AR	P.N. 61370633 P.N. 61370632	*
D - BC		230	P.N. 4095565BR	P.N. 61370633 P.N. 61370632	*

 <b>FIGYELEM!!!</b> A balesetveszély nagyobb, ha hibás a vágófelszerelés! Kizárólag az ajánlott vágó- és védőfelszereléseket használja, és tartsa be az élezésre vonatkozó utasításokat.
 <b>HUOMIO!!!</b> Tapaturmavaara on suurin vääranlaisia leikkuuteriä käytettäessä! Käytä ainoastaan suositeltuja leikkuuteriä ja suojuksia ja noudata teroitushjeita.
 <b>UZMANĪBU!!!</b> Nepareizu griezējierīču izmantošanas gadījumā palielinās negadījumu risks! Lietojiet tikai ieteicamas griezējierīces un aizsargierīces un ievērojiet asināšanas norādījumus.
 <b>TÄHELEPANU!!!</b> Vale löikeseadise korral suureneb õnnetusjuhtumite oht! Kasutage ainult tootja poolt soovitatavaid löikeseadiseid ja kaitseid ning pidage täpselt kinni teritusjuhistest.
 <b>PERSPĒJIMAS!</b> Naudojant netinkamą pjaunamąjį priedą, padidėja nelaimingų įvykių tikimybė! Naudokite tik rekomenduojamus pjaunamuosius priedus ir apsaugas, taip pat paisykite gamintojo pateiktas galandimo instrukcijų.
 <b>注意!!!</b> 切割装置出错时，危险就会更大！仅使用建议切割装置并遵守磨快说明。

\* (C, 4.ábra) számú védelemre nincs szükség. Ajánlott vágóadapterek fémből. - \* Suojusta nro (C, 4 Sivu) ei tarvita. Metallin leikkuuterät. - \* Aizsardzība Nr. (C, 4.zīm.) nav vajadzīga. Metāla griezējierīces.

- \* Kaitse o. n. (C, Joon. 4) ei ole vaja. Lökeseadmed metallist. - \* Apsauga (C, 4 pav.) nereikalinga. Metalo pjovimo priedai. - \* 不需要保护装置 (C, 图4)。金属切割装置。

<b>H</b> MŰSZAKI ADATOK <b>FIN</b> TECHNICAL DATA	<b>LV</b> TEHNISKIE DATI <b>EST</b> TEHNILISED ANDMED	<b>LT</b> TECHNINIAI DUOMENYS <b>中文</b> 技术参数
--	--	---

							
							
Akusztikus Nyomás - Akustinen Paine - Akustiskais Spiediens Surveaste - Slėgio Lygis - 声压	<b>dB (A)</b>	L <sub>pa av</sub> EN 11806 EN 22868	96.5	91.5	98.0	96.8	*
Bizonytalanság - Epävarmuus - Pielaide - Tolerants - Nuokrypis - 不确定	<b>dB (A)</b>		3.0	3.0	2.7	2.7	*
Mért Hangteljesítményszint - Mitattu Akustisen Tehon Taso Izmēritais Akustiskās Jaudas Līmenis - Mōōdetud Mūraturgevue Tase - Išmatuotas Garso Galios Lygis - 保证声功率电平	<b>dB (A)</b>	2000/14/EC EN 22868 EN ISO 3744	110.0	106.0	109.2	107.1	
Bizonytalanság - Epävarmuus - Pielaide - Tolerants - Nuokrypis - 不确定	<b>dB (A)</b>		2.0	2.0	2.0	2.0	
Garantált Zajszint - Taattu Akustisen Tehon Taso - Garantētais Akustiskās Jaudas Līmenis - Tagatud Mūravōimsus - Garantuotas Garso Galios Lygis - 保证的声功率级	<b>dB (A)</b>	L <sub>wa</sub> 2000/14/EC EN 22868 EN ISO 3744	112.0	108.0	111.0	109.0	
Rezgésszint - Tārinātaso - Vibrācijas Līmenis - Vibratsioonitase - Vibracijos Lygis - 振动级	<b>m/s<sup>2</sup></b>	EN 11806 EN 22867 EN 12096	9.0 (sx) 7.3 (dx)	5.4 (dx) 5.4 (sx)	8.5 (sx) 6.6 (dx)	6.4 (sx) 5.7 (dx)	*
Bizonytalanság - Epävarmuus - Pielaide - Tolerants - Nuokrypis - 不确定	<b>m/s<sup>2</sup></b>	EN 12096	1.6 (sx) 3.2 (dx)	3.1 (dx) 3.1 (sx)	2.4 (sx) 2.4 (dx)	1.8 (sx) 1.8 (dx)	

\* **H** - Súlyozott átlagértékek: 1/2 minimum, 1/2 teljes töltés (fej) vagy 1/2 sebesség max üresen (tárcsa).  
**FIN** - Painotetut keskiarvot: 1/2 minimi, 1/2 täysi kuormitus (siimapää) tai 1/2 joutokäynti maksiminopeudella (terä).  
**LV** - Aptuvenās vidējās vērtības: 1/2 minimālais, 1/2 uz pilnu jaudu (galviņa) vai 1/2 maksimālais ātrums ar tukšiem apgriezieniem (disks).  
**EST** - Kaalutud keskmised väärtused: 1/2 ajast tühikäigul, 1/2 ajast täiskoormusel (trimmeripea) või 1/2 ajast ülekoormusel (lõiketera).  
**LT** - Vidutinės svėrimo reikšmės: 1/2 minimalios aps./min., 1/2 esant pilnai apkrovai (galvutė) arba 1/2 įsibėgėjimas (ašmenys).  
**中文** - 加权平均值 (1/2最小, 1/2满载, 1/2空载最高速度).

MEGFELELŐSÉGI NYILATKOZAT	YHDENMUKAISUUSILMOITUS	APSTIPRINĀJUMS PAR ATBILSTĪBU	VASTAVUSDEKLARATSIOON	ATITIKTIES DEKLARACIJA	合格证书
Magyar	Suomi	Latviski	Eesti keel	Lietuvių k.	中文
Alulírott	Allekirjoittanut	Paraksts	Allakirjutanu	Žemiau pasirašęs asmuo	本人:
<b>EMAK spa via Fermi, 4 - 42011 Bagnolo in Piano (RE) ITALY</b>					
saját felelőssége tudatában kijelenti, hogy az alábbi gép:	vakuuttaa omalla vastuullaan, että kone:	Zemāk apliecina, ka uzņemas atbildību, ka ierīce:	Kinnitab oma vastutust selle suhtes, et seade:	Savo atsakomybe pareiškia, kad įrenginys:	郑重声明对以下机器全权负责:
1. Fajta: bokornyíró	1. Tyyppi: ruohoraivuri	1. Veids: krūmgriezis	1. Tüüp: võsalõikur	1. Tipas: krūmų pjoviklis	1. 机器类型 割灌机
2. Márka: / Típus:	2. Merkki: / Tyyppi:	2. Marka: / Tips:	2. Kaubamärk: / Tüüp:	2. Prekyženklis: / Tipas:	2. 品牌: / 型号:
<b>D - BC</b>					
3. Sorozatszám	3. Sarjanumero	3. Sērijas identifikācija	3. Sarja tunnus	3. Serijinis numeris	3. 系列识别号
<b>873 XXX 0001 - 873 XXX 9999</b>					
megfelel az irányelv / jogszabály és a későbbi módosítások vagy kiegészítések előírásainak	vastaa direktiivin/asetuksen ja sen myöhempien muutosten tai lisäysten vaatimuksia	atbilst direktīvas/regulas noteikumiem un turpmākiem grozījumiem vai papildinājumiem	vastab direktiivi/määruse ja järgnevale muudatuste või lisade sätetele	atitinka direktyvos / reglamento nuostatas ir vėlesnius papildymus arba priedus	符合指令/法规的规定以及随后的修订或补充
<b>2006/42/EC - 2014/30/EU - 2000/14/EC - 2011/65/EU</b>					
megfelel a következő irányelv előírásainak:	on seuraavien yhdenmukaistettujen normien mukainen:	Atbilst sekojošajām saskaņotajām normām:	On vastavuses järgmiste ühtlustatud tingimustega:	Atitinka toliau nurodytų suderintų standartų nuostatas:	符合以下标准:
<b>EN ISO 11806-1:2011 - EN 55012:2007/A1:2009 - EN ISO 14982:2009</b>					

MEGFELELŐSÉGI NYILATKOZAT	YHDENMUKAISUUSILMOITUS	APSTIPRINĀJUMS PAR ATBILSTĪBU	VASTAVUSDEKLARĀTSIOON	ATITIKTIES DEKLARACIJA	合格证书
Magyar	Suomi	Latviski	Eesti keel	Lietuvių k.	中文
	Yhdenmukaisuuden arvioinnissa käytetyt menettelytosti	Procedūras ievērotās atbilstības novērtēšanai	Vastavuse hindamisprotseduur läbi viidud	Atitikties įvertinimo procedūros atliktos	评估已进行标准符合的程序
<b>Annex V - 2000/14/EC</b>					
Mért hangteljesítmény-szint	Mitattu akustisen tehon taso	Izmērītais akustiskās jaudas līmenis	Mõõdetud müratugevuse tase	Išmatuotas garso galios lygis	测得的声音等级
<b>110.0 dB (A) (PU 22 cc) - 109.2 dB (A) (PU 30 cc)</b>					
Garantált hangteljesítmény-szint	Taattu akustisen tehon taso	Garantētais akustiskās jaudas līmenis	Tagatud müratugevuse tase:	Garantuotas garso galios lygis:	保证的声音等级
<b>112.0 dB (A) (PU 22 cc) - 111.0 dB (A) (PU 30 cc)</b>					

Kelt / Paikka / Izpildes vieta / Tootja / Pagaminta / 地址: Bagnolo in piano (RE) Italy - via Fermi, 4

Dátum / Päivämäärä / Datums / Kuupäev / Data / 时间: 31/03/2022

A műszaki dokumentáció megtalálható a Társaság adminisztrációs székhelyén. - Műszaki Igazgatóság  
 Tekniset asiakirjat säilytetään hallintokonttorissa. - Tekninen ohje  
 Tehniskā dokumentācija, kas glabājas Administratīvajā nodaļā. - Tehniskā nodaļa  
 Tehniline dokumentatsioon on deponeeritud ettevõtte administratiivkeskuses. - Tehnikaosakond  
 Techninė dokumentaciją turi administracijos darbuotojai. - Technikos departamentas  
 相关技术文件存放于: - 术部门

   
 Luigi Bartoli - C.E.O.



## Karbantartási táblázat

Kérjük, ne feledje, hogy az alábbi karbantartási intervallumok csak normál üzemeltetési viszonyokra vonatkoznak. Ha az Ön napi munkája a normál üzemeltetésnél hosszabb időt igényel, vagy rideg vágási feltételek állnak fenn, akkor a javasolt intervallumokat ennek megfelelően le kell rövidíteni.		Minden használat előtt	Havonta	Sérülés vagy meghibásodás esetén	Igény szerint
A készülék egésze	Ellenőrizze az alábbiakat (szivárgások, repedések és kopások)	x			
	A napi munka végétével végezze el a tisztítást	x			
Vágóadapterek	Ellenőrizze az alábbiakat (sérülések, késélesség és kopások)	x			
	Ellenőrizze a feszültséget	x			
	Élezze meg			x	x
Kúpfogaskerekes hajtómű	Ellenőrizze az alábbiakat (sérülések, kopások és zsír szint)		x		x
Védőburkolat a vágóadapterekhez	Ellenőrizze az alábbiakat (sérülések és kopások)	x			
	Cserélje ki			x	x
Minden elérhető csavar és anya	Vizsgálja meg	x			
	Húzza meg újra		x		
Anyák és csavarok a vágóadapterhez	Ellenőrizze, hogy a vágóberendezésen a rögzítő anyák jól meg vannak húzva	x			
Csatlakozóillesztés a felszerelésekhez	Zsírzás		x		x

## Huoltotaulukko

Huomaa, että seuraavat huoltovälit koskevat ainoastaan normaaleja työskentelyolosuhteita. Jos laitetta käytetään päivittäin normaalia pitempään, tai jos työolosuhteet ovat vaikeat, tässä tapauksessa huoltovälejä on lyhennettävä vastaavasti.		Ennen jokaista käyttöä	Kuukausittain	Jos vaurioitunut tai vioittunut	Tarvittaessa
Koko laite	Tarkasta (vuodot, säröt ja kuluminen)	x			
	Puhdista päivittäin työn päätyttyä	x			
Leikkuuterät	Tarkasta (vauriot, terävyys ja kuluminen)	x			
	Tarkista kireys	x			
	Teroita			x	x
Kartiopyörä	Tarkasta (vauriot, kuluminen ja rasvasa) ja rasvasa		x		x
Leikkuuterän suojuksen	Tarkasta (vauriot ja kuluminen)	x			
	Vaihda			x	x
Kaikki näkyvissä olevat ruuvit ja mutterit	Tarkasta	x			
	Kiristä		x		
Leikkuuterän mutterit ja ruuvit	Tarkista, että leikkuuterän lukitusmutteri on oikein kiristetty	x			
Työlaitemallien kytkin	Rasvaa		x		x

## Tehniskās apkopes tabula

		Pirms katras lietošanas reizes	Ik mēnesi	Bojājuma gadījumā	Pēc vajadzības
Ievērojiet, ka šeit norādītie apkopes intervāli attiecas tikai uz normāliem darba apstākļiem. Ja ikdienas darbā krūmgriezis tiek darbināts ilgāk nekā normāli paredzēts vai pastāv smagi pļaušanas un griešanas apstākļi, tad ieteiktie apkopes intervāli attiecīgi jāsamazina.					
Viss krūmgriezis	Apskate (sūces, plaisas un nolietojums)	x			
	Tīrīšana pēc ikdienas darba	x			
Griezējierīces	Apskate (bojājumi, asums un nolietojums)	x			
	Spriegojuma pārbaude	x			
	Asināšana			x	x
Koniskais zobrata pārnesums	Apskate (bojājumi, nolietojums un smēres)		x		x
Griezējierīces aizsargs	Apskate (bojājumi un nolietojums)	x			
	Nomainīšana			x	x
Visas pieejamās skrūves un uzgriežņi	Apskate	x			
	Pievilkšana		x		
Griezējierīces uzgriežņi un skrūves	Pārbaudiet, vai griezējierīces kontruzgrieznis ir pareizi pievilkt	x			
Piederumu pievienošana	Smērviela		x		x

## Hooldustabel

		Enne iga kasutamist	Iga kuu	Kui katki või rikkis	Vastavalt vajadusele
Palun pidage meeles, et järgmised hooldusvälbad kehtivad vaid normaalsete töötingimuste puhul. Kui teie igapäevane töö nõuab tavalisest pikemat kasutusaega või on lõikamistingimused rasked, tuleb soovitatud hooldusvälpasid vastavalt lühendada					
Terve masin	Kontrollida (lekked, lõhed ja kulumine)	x			
	Puhastage pärast igapäevatöö lõppu	x			
Lõikeseadmed	Kontrollige (kahjustused, teravus ja kulumine)	x			
	Kontrollige pinget	x			
	Teritage			x	x
Koonusülekanne	Kontrollige (kahjustusi, kulumist ja määrdetaset)		x		x
Lõikeseadme kaitse	Kontrollige (kahjustusi ja kulumist)	x			
	Vahetage välja			x	x
Kõik ligipääsetavad kruvid ja mutrid	Kontrollige	x			
	Pingutage üle		x		
Lõikeseadme mutter ja kruvid	Kontrollige, et lõikeseadme lukustusmutter oleks korralikult pingutatud	x			
Tööseadmete ühendus	Määrimine		x		x

## Techninės priežiūros lentelė

Prašom atkreipti dėmesį, kad toliau nurodyti techninės priežiūros intervalai taikomi tik esant normalioms eksploatavimo sąlygoms. Jei jums kasdien reikia dirbti ilgiau, negu normali darbo trukmė arba pjovimo sąlygos yra nepalankios, rekomenduojame nurodytus intervalus atitinkamai sutrumpinti.		Prieš kiekvieną naudojimą	Kas mėnesį	Jei pažeidžiamas arba sugenda	Prireikus
Visas mechanizmas	Patikrinti (pratekėjimai, įtrūkimai ir susidėvėjimas)	x			
	Nuvalyti baigus dienos darbą	x			
Pjovimo priedai	Patikrinti (pažeidimai, aštrumas ir susidėvėjimas)	x			
	Patikrinti įtempimą	x			
	Pagaląsti			x	x
Kūginė krumplinė pavara	Patikrinti (pažeidimai, susidėvėjimas ir tepalo lygis)		x		x
Pjovimo priedo apsauga	Patikrinti (pažeidimai ir susidėvėjimas)	x			
	Pakeisti			x	x
Visi pasiekiami varžtai ir veržlės	Patikrinti	x			
	Pakartotinai priveržti		x		
Pjovimo priedo veržlė ir varžtai	Patikrinti, ar tinkamai priveržta pjovimo įrenginio fiksuojamoji veržlė	x			
Priedų sujungimas	Tepalas		x		x

## 保养表

以下保养频率只适合正常使用条件。如果每天的使用比正常使用时间要长或切割条件不利，建议的频率应当较密。		每次使用前	每月	损坏或发生故障时	根据需要
整台机	观察(泄漏, 裂纹和磨损)	x			
	每天工作结束时进行清洁	x			
切割配件	观察(损坏, 磨刀和磨损)	x			
	检查张紧度	x			
	磨快			x	x
伞齿轮	观察(损坏, 磨损和润滑程度)		x		x
刀具防护板	观察(损坏和磨损)	x			
	更换			x	x
所有可接触的螺丝和螺母	观察	x			
	重新拧紧		x		
刀具的螺母和螺丝	检查刀具的固定螺母是否拧紧	x			
型工具接头	润滑		x		x

## PROBLÉMÁK MEGOLDÁSA

 **FIGYELEM:** az alábbi táblázatban javasolt korrekciós próba végrehajtása előtt mindig állítsa le az egységet, és kösse ki a gyertyát, kivéve, ha az szerepel, hogy az egységnek működnie kell.

Ha ellenőrizte az összes lehetséges okot, és a probléma nem oldódott meg, vegye fel a kapcsolatot a hivatalos Vevőszolgálattal. Ha a táblázatban nem szereplő probléma merül fel, vegye fel a kapcsolatot a hivatalos Vevőszolgálattal.

PROBLÉMA	LEHETSÉGES OKOK	MEGOLDÁS
A motor beindul, és működik, de a vágószerszám nem forog	<ol style="list-style-type: none"> <li>1. A kuplung, a kúppár vagy a meghajtó kardántengely sérült</li> <li>2. Helytelenül csatlakoztatott felszerelés</li> </ol>	<ol style="list-style-type: none"> <li>1. Ha szükséges, cserélje ki; vegye fel a kapcsolatot a hivatalos Vevőszolgálattal</li> <li>2. Csatlakoztassa helyesen a felszerelést (az utasításokat lásd az ÖSSZESZERELÉS fejezetben).</li> </ol>

 **FIGYELEM:** Soha ne próbálja a gépet megjavítani, ha nincsenek meg a szükséges eszközei, és nem rendelkezik a szükséges műszaki ismeretekkel. Minden rosszul végrehajtott beavatkozás esetén a Garancia automatikusan érvényét veszíti, és mentesíti a Gyártót mindennemű felelősség alól.

## PROBLĚMU NOVĚŘŠANA

 **UZMANĪBU:** pirms zemāk esošajā tabulā rekomendējamo pārbaužu veikšanas vienmēr izslēdziet ierīci un atvienojiet sveci, izņemot gadījumus, kad ir norādīts, ka ierīci jādarbojas.

Ja pēc visu iespējamo problēmas cēloņu pārbaudes tā nav novērsta, sazinieties ar pilnvaroto servisa centru. Ja rodas problēmas, kas nav norādīta šajā tabulā, sazinieties ar pilnvaroto servisa centru.

PROBLĚMA	IESPĒJAMI IEMESLI	RISINĀJUMS
Dzinēju var iedarbināt un tas darbojas, taču griezējierīce negriežas	<ol style="list-style-type: none"> <li>1. Ir bojāts sajūgs, koniskais zobrats vai transmisijas vārpsta</li> <li>2. Nepareizi uzstādīts piederums</li> </ol>	<ol style="list-style-type: none"> <li>1. Nepieciešamības gadījumā nomainiet; sazinieties ar pilnvaroto servisa centru</li> <li>2. Uzstādiet piederumu pareizi (skatiet norādījumus nodaļā SALIKŠANA)</li> </ol>

 **UZMANĪBU:** Nekādā gadījumā nemēģiniet veikt remontu, ja jums nav nepieciešamu instrumentu un tehnisko zināšanu. Jebkurš slikti veikts remonts automātiski anulē garantiju un ražotājs tiek atbrīvots no jebkāda veida atbildības.

## VIANMÄÄRITYS

 **HUOMIO:** pysäytä yksikkö aina ja irrota sytytystulppa ennen alla olevassa taulukossa mainittujen testien tekemistä, ellei yksikön käynnissäolo ole vaadittu.

Jos kaikki mahdolliset syyt on tarkistettu eikä ongelma siitä huolimatta poistu, ota yhteys valtuutettuun huoltoliikkeeseen. Jos laitteessa esiintyy jokin muu kuin taulukossa mainittu ongelma, ota yhteys huoltoliikkeeseen.

ONGELMA	MAHDOLLISET SYYT	RATKAISU
Moottori käynnistyy ja käy, mutta leikkuuterä ei pyöri	<ol style="list-style-type: none"> <li>1. Kytkin, kartiopyöräpari tai käyttöakseli vahingoittunut</li> <li>2. Työlaitetta ei ole kiinnitetty oikein</li> </ol>	<ol style="list-style-type: none"> <li>1. Vaihda tarvittaessa. Ota yhteys valtuutettuun huoltoliikkeeseen.</li> <li>2. Kiinnitä työlaite oikein paikalleen (lue ohjeet kohdasta KOKOONPANO).</li> </ol>

 **HUOMIO:** Älä koskaan yritä tehdä mitään korjaustoimia, ellei käytössäsi ole tarvittavia teknisiä välineitä ja tietämystä. Kaikki epäasianmukaisesti tehtyt toimenpiteet aiheuttavat automaattisesti takuun raukeamisen, eikä valmistaja täällöin vastaa mahdollisista vahingoista.

## RIKETE KÕRVALDAMINE

 **TÄHELEPANU:** enne tabelis loetletud kontrolltoimingute sooritamist seisake seade ja ühendage süüteküünaal lahti, välja arvatud juhul, kui nende läbiviimisel on nõutud seadme töötamine.

Kui kontrollitud on kõik võimalikud põhjused ja probleem püsib, võtke ühendust volitatud teeninduskeskusega. Rikete korral, mida pole tabelis ära toodud, võtke ühendust volitatud teeninduskeskusega.

PROBLEEM	VÕIMALIKUD PÕHJUSED	KÕRVALDAMINE
Mootor käivitub ja töötab, aga löikeseadis ei käi ringi	<ol style="list-style-type: none"> <li>1. Sidur, koonushammasratas või ülekandevõll on viga saanud</li> <li>2. Valesti paigaldatud tööseade</li> </ol>	<ol style="list-style-type: none"> <li>1. Vajadusel asendage. Võtke ühendust Volitatud teeninduskeskusega.</li> <li>2. Paigaldage tööseade õigesti (vt juhiseid jaotisest KOKKUPANEK)</li> </ol>

 **HOIATUS.** Ärge üritage masinat remontida, kui teil puudutavad vastavad oskused ja tehnilised vahendid. Ebapädev remontimine toob kaasa garantii katkemise ning vabastab tootja igasugustest vastutusest.





Magyar	Suomi	Latviski
<p align="center"><b>GARANCIALEVÉL</b></p>	<p align="center"><b>TAKUUTODISTUS</b></p>	<p align="center"><b>GARANTIJAS SERTIFIKĀTS</b></p>
<p>A gépet a legmodernebb gyártási technológia szerint tervezték és állították össze. A A Gyártó termékeire magán és hobby használat esetén a vásárlástól számított 24 hónapos garanciát vállal. Professzionális használat esetén a garanciális időszak 12 hónapra korlátozódik.</p> <p><b>Általános garancia-feltételek</b></p> <ol style="list-style-type: none"> <li>A garancia a vásárlás időpontjától érvényes. A gyártó cég értékesítési és szervízhalozatán keresztül ingyenesen kicseréli, az anyag-, megmunkálási- vagy gyártási hibás alkatrészeket. A garancia nem vonja meg a vevő polgári törvénykönyvben előírt, az értékesített dolog hibájának vagy hiányosságának következményeivel kapcsolatos jogait.</li> <li>A szakemberek a munka megszervezéséhez szükséges időt figyelembe véve a lehető leghamarabb elvégzik a szükséges beavatkozást.</li> <li><b>A garanciális javítás igényléséhez az erre felhatalmazott személyhez el kell juttatni az alábbi garanciajegyet, minden adatot kitöltve, a vizonteladó által lepecsételve, valamint mellékelni kell a vásárlást igazoló számlát, elismervényt vagy más adóhatóság által előírt dokumentumot, amely a vásárlás időpontját igazolja.</b></li> <li>A garancia érvényét veszti az alábbi esetekben: <ul style="list-style-type: none"> <li>a karbantartás nyilvánvaló hiánya,</li> <li>a termék nem megfelelő és helytelen használata,</li> <li>nem megfelelő kenőanyag vagy üzemanyag használata,</li> <li>nem eredeti alkatrész vagy tartozék használata,</li> <li>arra fel nem hatalmazott személy valamilyen beavatkozást végzett a gépen.</li> </ul> </li> <li>A Gyártó cég kizárja a garanciából a fogyóanyagokat és a normál működési kopásnak kitett alkatrészeket.</li> <li>A garancia kizárja a termék frissítését és feljavítását.</li> <li>A garanciális idő alatt szükséges beállítás és karbantartás nem tartozik a garancia körébe.</li> <li>A szállítás közben esetlegesen bekövetkező kárt haladéktalanul jelezni kell a fuvarozónak garanciális jogvesztés terhe mellett.</li> <li>A gépeinkre szerelt más márkájú motorokra (Briggs &amp; Stratton, Subaru, Honda, Kipor, Lombardini, Kohler stb.) a motor gyártójának garanciája érvényes.</li> <li>A garancia nem fedezi az esetleges közvetlen vagy közvetett személyi vagy anyagi károkat, melyek oka a gép meghibásodása vagy a gép hosszú ideig tartó használaton kívüli helyezése.</li> </ol>	<p>Tämä kone on suunniteltu ja valmistettu uudenaikaisella tuotantotekniikalla. Valmistaja takaa tuotteen 24 kuukauden ajaksi ostopäivästä lukien yksityistä ja harrastelijakäyttöä varten. Takuun kesto on 12 kuukautta, mikäli tuotetta käytetään ammattikäytössä.</p> <p><b>Takuuehdot</b></p> <ol style="list-style-type: none"> <li>Takuu on voimassa ostopäivästä lähtien. Valmistaja vaihtaa myynti- ja huoltoverkoston välityksellä ilmaiseksi osat, joissa havaitaan materiaali-, työstö- tai valmistusvirhe. Takuu ei kiistä ostajan lain takaamaa oikeutta myydyn esineen aiheuttamien virheiden tai vikojen seuraamusten suhteen.</li> <li>Tekninen henkilökunta toimii mahdollisimman nopeasti, järjestelykysymysten vaatiman ajan puitteissa.</li> <li><b>Takuukorjausta vaadittaessa valtuutetulle henkilökunnalle on esitettävä alla näkyvä jälleenmyyjän leimaama takuutodistus, jonka kaikki kohdat on täytetty, sekä lasku tai kuitti, jossa näkyy ostopäivämäärä.</b></li> <li>Takuu raukeaa mikäli: <ul style="list-style-type: none"> <li>Huollon suorittaminen on selvästi laiminlyöty</li> <li>Tuotetta on käytetty väärin tai sitä on peukaloitu</li> <li>Käytetty voiteluaineet tai polttoaineet ovat vääränlaisia</li> <li>Käytetty varaosat tai lisävarusteet eivät ole alkuperäisiä</li> <li>Valtuuttamaton henkilökunta on suorittanut korjaustoimenpiteitä</li> </ul> </li> <li>Valmistajan takuu ei kata käyttömateriaaleja eikä normaalkäytössä kulumiselle altistuvia osia.</li> <li>Tuotteen päivitys- ja parannustoimenpiteet eivät kuulu takuun piiriin.</li> <li>Takuu ei korvaa takuuajana mahdollisesti suoritettuja säätö- tai huoltotoimenpiteitä.</li> <li>Mahdollisista kuljetuksen aikana sattuneista vahingoista on välittömästi ilmoitettava kuljetusfirmalle, muussa tapauksessa takuu raukeaa.</li> <li>Tuotteeseen asennettujen muunmerkkisten (Briggs &amp; Stratton, Subaru, Honda, Kipor, Lombardini, Kohler jne.) moottorien suhteen on voimassa moottorin valmistajan takuu.</li> <li>Takuu ei korvaa mahdollisia koneen vioittumisesta tai pitkäaikaisesta käytön estymisestä henkilöille tai omaisuudelle suoraan tai välillisesti aiheutuneita vahinkoja.</li> </ol>	<p>Ierīce ir izveidota, izmantojot vismodernākās tehnoloģijas. Ražotājs nodrošina savai produkcijai 24 mēnešu garantiju kopš iegādes brīža, ja to lieto privātiem un neprofesionāliem mērķiem. Ja ierīce tiek lietota profesionālos nolūkos, garantija ir derīga 12 mēnešus.</p> <p><b>Ierobežotas garantijas noteikumi</b></p> <ol style="list-style-type: none"> <li>Garantija stājas spēkā kopš ierīces iegādes brīža. Ražotājs, darbojoties caur pārdošanas un tehnikās apkopes tīklu, nomaina jebkuras bojātās detaļas ražošanas, tehnikas vai materiāla problēmu dēļ bez maksas. Garantija neietekmē pircēja tiesības, kuras, atbilstoši likumdošanai, pasargā pret pārdotās ierīces defektu un bojājumu sekām.</li> <li>Tehniskais personāls uzņemas veikt visus labojumus iespējami minimālā laikā, saskaņā ar organizatoriskajām vajadzībām.</li> <li><b>Lai pēc šīs garantijas iesniegtu prasību, šo garantijas sertifikātu, pilnībā aizpildītu, kopā ar pārdevēja zīmogu un faktūru vai čeku, kurā uzrādīts pirkšanas datums, ir jānogādā personālam, kas pilnvarots to apstiprināt.</b></li> <li>Garantija ir nederīga, ja: <ul style="list-style-type: none"> <li>ierīce nav bijusi pareizi lietota,</li> <li>ierīce ir lietota nepareiziem mērķiem vai ir mainīta kādā citā veidā,</li> <li>ir lietoti neatbilstošas smērvielas vai eļļas,</li> <li>ir lietotas neoriģinālas detaļas un aksesuāri,</li> <li>ierīci ir lietojuši nekompetenta persona.</li> </ul> </li> <li>Garantijā neietilpst materiāli vai detaļas, kas nolietojas normālas lietošanas rezultātā.</li> <li>Garantija neparedz ierīces modernizēšanu vai uzlabošanu.</li> <li>Garantijā neietilpst nekāds sagatavošanas vai apkopes darbs, ko veic garantijas periodā.</li> <li>Gadījumā, ja ierīces transportēšanas laikā radušies bojājumi, nekavējoties ziņojiet par to piegādātājam: ja tas netiek darīts, garantija nav spēkā.</li> <li>Uz citu ražotāju (Briggs &amp; Stratton, Subaru, Honda, Kipor, Lombardini, Kohler, u.c.) motoriem, kuri iebūvēti mūsu ierīcēs, attiecas atbilstošo ražotāju garantijas.</li> <li>Garantijā neietilpst tieši vai netieši ievainojumi vai bojājumi personām vai lietām ierīces defektu dēļ vai pārāk ilgas lietošanas gadījumā, kuras rezultātā radušies bojājumi.</li> </ol>

<p>MODELL - MALLI</p> <hr/> <p><b>SOROZATSZÁM - JÄLLEENMYYYJÄ</b></p> <hr/> <p>VISZONTELADÓ - SARJANUMERO</p> <hr/> <hr/> <hr/>	<p>DÁTUM - PÄIVÄMÄÄRÄ</p> <hr/> <p>VÁSÁRLÓ - OSTAJA</p> <hr/>	<p>MODELIS</p> <hr/> <p><b>SĒRIJAS Nr.</b></p> <hr/> <p>PĀRDEVĒJS</p> <hr/> <hr/> <hr/>	<p>DATUMS</p> <hr/> <p>PIRCĒJS</p> <hr/>
<p>Ne küldjük el! Csak az esetleges műszaki garancia igénye esetén kell mellékelni. Állá lehető! Liitä tekniseen takuutoimenpidemyyntöön.</p>		<p>Nešūtīt! Pievienot tikai pieprasījumiem pēc tehniskās garantijas.</p>	

Eesti keel	Lietuvių k.	中文
<p align="center"><b>GARANTIITUNNISTUS</b></p>	<p align="center"><b>GARANTINIS PAŽYMĖJIMAS</b></p>	<p align="center"><b>保修证明书</b></p>
<p>Käesolev seade on konstrueeritud ja valmistatud kõige kaasaegsema tehnoloogia alusel. Tootja annab toodetele nende eraviisilise ja harrastusliku kasutamise korral 24 kuulise garantii ostmiskuupäevast. Professionaalse kasutamise korral on garantii piiratud ja kehtib 12 kuud.</p> <p><b>Piiratud garantii</b></p> <ol style="list-style-type: none"> <li>Garantiiperiood algab seadme müügikuupäevast. Tootja, kes tegutseb müügi ja tehnilise võrgustiku kaudu, asendab tasuta kõik osad, mille defektid tulenevad materjalist, töökorras ja tootmisest tingitud puudustest. Garantii ei mõjuta ostja õigusi, mis on kehtestatud seadusandluse alusel ja mis puudutavad seadme defektidest tulenevaid tagajärgi.</li> <li>Tehniline personal teostab vajalikud parandustööd minimaalse võimaliku aja jooksul, mida lubab töö organisatsiooniline korraldus.</li> <li><b>Garantii põhjal nõude esitamisel tuleb volitatud hooldekeskuse esindajale esitada ka käesolev garantiitunnistus, mis on nõuetekohaselt täidetud ja kannab vahendaja pitsert, ühtlasi tuleb esitada ka ostu tõestav arve või kvitung, mille peal on märgitud ostu kuupäev.</b></li> <li>Garantii kaotab järgmistel juhtudel kehtivuse: <ul style="list-style-type: none"> <li>on ilmselge, et ettenähtud seadme hooldustööd on jäätud tegemata,</li> <li>seadet ei ole sihipäraselt kasutatud või seda on teatud määral ümberehitatud,</li> <li>ei ole kasutatud ettenähtud määreid ega kütuseid,</li> <li>ei ole kasutatud originaalvaruosi või originaalvarvikuid,</li> <li>seadmega on töötanud selleks mittevolitatud isik.</li> </ul> </li> <li>Garantii alla ei kuulu tarvikud ja osad, mis kuuluvad normaalse kasutamise käigus.</li> <li>Garantii ei kata töid, mis puudutavad seadme versioonivärskendusi või edasiarendust.</li> <li>Garantii ei kata ettevalmistus- või hooldustööd, mida peab garantiiperioodi jooksul teostama.</li> <li>Seadme transpordi käigus tekkinud kahjustuste puhul tuleb transpordi teostaja tähelepanu koheselt sellele juhtida. Kui seda ei tehta, kaotab garantii kehtivuse.</li> <li>Meie seadmetele paigaldatud teiste tootjate mootoritele (Briggs &amp; Stratton, Subaru, Honda, Kipor, Lombardini, Kohler jne) kehtivad teiste mootoritootjate garantiid.</li> <li>Käesolev garantii ei kata vigastusi ja kahjustusi, mida seadme defektid on kas otseselt või kaudselt põhjustanud inimestele või esemetele, samuti ei kata garantii nimetatud defektidest põhjustatud seadme kasutamise katkestusest tingitud kahjusid.</li> </ol>	<p>Šis įrenginys sukonstruotas ir pagamintas naudojant pažangiausias technologijas. Jei įtaisas naudojamas privačiais ar mėgėjiškais tikslais, gamintojas jam suteikia 24 mėnesių garantiją. Jei įtaisas naudojamas profesionaliais tikslais, garantija apribojama 12 mėnesių laikotarpiu.</p> <p><b>Ribota garantija</b></p> <ol style="list-style-type: none"> <li>Garantinis periodas prasideda pardavimo dieną. Gamintojas, per pardavimo ir techninio aptarnavimo tinklą, nemokamai pakeis bet kokias dalis, kurių medžiagos, apdirbimas arba pagaminimas turės defektų ir tai bus įrodyta. Ši garantija nedaro įtakos pirkejo teisėms, kurias nustato įstatymai, susiję su pasekmėmis dėl įrenginio defektų.</li> <li>Techniniai darbuotojai būtinus remonto darbus atliks per kuo trumpesnę laiką, atsižvelgdami į organizacinius poreikius.</li> <li><b>Norėdami pagal šią garantiją pateikti pretenziją, kad būtų patvirtintas darbų atlikimo poreikis, įgaliotiems darbuotojams turi būti pateiktas pilnai sudarytas šis garantinis pažymėjimas su pardavėjo antspaudu, pridėta sąskaita arba pirkimo kvitu, kuriame turi būti nurodyta pirkimo data.</b></li> <li>Garantija negalios šiais atvejais: <ul style="list-style-type: none"> <li>akivaizdžiai matosi, kad įrenginys buvo neteisingai aptarnaujamas,</li> <li>įrenginys buvo naudojamas ne pagal paskirtį arba buvo kokiū nors būdu modifikuotas,</li> <li>buvo naudojami netinkami tepalai ir degalai,</li> <li>buvo montuojamos neoriginalios atsarginės dalys ir priedai,</li> <li>įrenginio remonto darbus atliko neįgalioti darbuotojai,</li> </ul> </li> <li>Garantija neteikiama vartojimo reikmenims arba dalims, kurios normaliai susidėvi.</li> <li>Garantija nesuteikia teisės į darbų, susijusių su įrenginio atnaujinimu ar patobulinimu, atlikimą.</li> <li>Garantija nesuteikia teisės į paruošiamuosius ar techninės priežiūros darbus, kurios reikia atlikti garantinio periodo metu.</li> <li>Apie pažeidimus, kurie atsirado gabenimo metu, reikia nedelsiant informuoti vežėją: jeigu taip nepadarysite, garantija negalios.</li> <li>Kitų gamintojų („Briggs &amp; Stratton“, „Subaru“, „Honda“, „Kipor“, „Lombardini“, „Kohler“ ir kt.) varikliams, kurie įrengti mūsų įrenginiuose, garantijas suteikia variklio gamintojas.</li> <li>Garantija nesuteikiama sužeidimams ar žalai, kurią tiesiogiai arba netiesiogiai patyrė asmenys arba daiktai dėl įrenginio defektų arba dėl ilgų įrenginio prastovų, kurios atsirado dėl minimų defektų.</li> </ol>	<p>该机器采用最先进的技术进行设计和生产,制造商为其制造的产品就私人用途和业余爱好用途提供从购买日期算起24个月的保质期对于专业用途, 保质期则限制在12个月内。</p> <p><b>保修限制</b></p> <ol style="list-style-type: none"> <li>保修自购买之日起被确认, 公司通用过其销售和技术服务网络免费更换材料质量及加工生产过程中有问题的部件。保修合同对由于违反使用规定而引起的产品故障和质量问题而产生的法律要求无效。</li> <li>技术人员将按组织需要所容许的时限内尽快进行必要的修理。</li> <li><b>要求保修时, 必须向有权批准保修的人员出示已填好并有经销商盖章的保修书, 同时提供标明购买日期的发票或单据。</b></li> <li>不属于保修的范围: <ul style="list-style-type: none"> <li>明显缺乏保养;</li> <li>不正确使用或改装;</li> <li>使用不正确的润滑油或燃料;</li> <li>使用伪劣部件;</li> <li>由非指定的人员修理。</li> </ul> </li> <li>制造商对通过正常使用而磨损的部件不给予保修。</li> <li>保修不包括对机器的更新改进。</li> <li>保修不包括保修期间要求的任何调试或保养服务。</li> <li>运输期间造成的损坏应立即向运输公司反映, 否则保修作废。</li> <li>安装在我们机器上其它品牌的发动机(如 Briggs &amp; Stratton, Subaru, Honda, Kipor, Lombardini, Kohler 等), 由发动机制造商给予保修。</li> <li>保修不包括由于机器缺陷或因此而长期使用机器而直接或间接造成的人员伤害或财物损坏。</li> </ol>

<p>MUDEL - MODELIS</p> <hr/> <p>SEERIA nr - SERIJINIS NR.</p> <hr/> <p>OSTJA hr - PARDAVĖJAS</p> <hr/> <hr/> <hr/>	<p>KUUPÄEV - DATA</p> <hr/> <p>MÜÜGLAGENT - PIRKĖJAS</p> <hr/> <hr/>	<p>型号</p> <hr/> <p>购机者</p> <hr/> <p>购机者</p> <hr/> <hr/>	<p>日期</p> <hr/> <p>序列</p> <hr/> <hr/>
--	--	---	---------------------------------------

Seda ei tohi edasi saata! Tohib ainult lisada tehnilise garantii nõuete dokumentatsioonile. Atskirai nesişkite! Pridėkite prie prašymo atlikti garantinius techninius darbus.

无需寄发! 只需在要求保修范围内的技术服务时才附上。

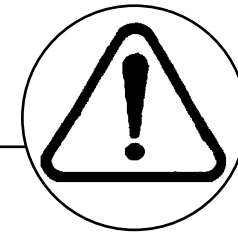

- H** **FIGYELEM!** - A kézikönyvet a gép teljes élettartama alatt a géppel egy helyen kell tárolni.
- FIN** **HUOMIO!** - Tämän oppaan on seurattava konetta koko sen käyttöiän ajan.
- LV** **UZMANĪBU!** - Lietošanas pamācībai visu laiku jābūt komplektā ar ierīci.
- EST** **HOIATUS!** - Käesolev kasutusjuhend peab olema seadme juures kogu selle kasutusaja jooksul.
- LT** **PERSPĖJIMAS!** - Šį savininko vadovą būtina saugoti kartu su įrenginiu visą įrenginio tarnavimo laiką.
- 中文** **警告!** - 该手册必须终身跟随机器