



SK NÁVOD NA POUŽITIE A ÚDRŽBU

SLO PRIROČNIK ZA UPORABNIKA

S HANDBOK FÖR ANVÄNDNING OCH UNDERHÅLL



PREKLAD PŔVODNÝCH POKYNOV

Nezačínajte prácu, kým si pozorne neprečítate tento návod k použitiu, predídete tak nehodám a dozviete sa informácie, ako krovínorez správne používať. Nájdete tu vysvetlenie ako obsluhovať rôzne časti stroja a inštrukcie pre kontrolu a údržbu.

Poznámka: Ilustrácie a špecifikácie uvedené v tomto návode nie sú prísne záväzné. Výrobca si vyhradzuje právo na vykonávanie zmien bez predchádzajúceho upozornenia.

PREVOD ORIGINALNIH NAVODIL

Če želite pravilno uporabljati električno koso in preprečiti nesreče, ne začnite z delom preden skrbno ne preberete tega priročnika. V navodilih boste našli pojasnila o delovanju raznih delov stroja, kakor tudi napotki za nujne preglede in ustrezno vzdrževanje.

OPOMBA: Ponazoritve in specifikacije v tem priročniku se lahko razlikujejo glede na zahteve posamezne države in so predmet sprememb brez predhodnega obvestila proizvajalca

ÖVERSÄTTNING AV ORIGINALANVISNINGAR

Ta inte trimmern i bruk förrän du har läst igenom denna handbok ytterst noggrant. Det är en förutsättning för att kunna använda trimmern på korrekt sätt och förhindra olyckor. I denna handbok finns förklaringar till de olika komponenternas funktioner och de anvisningar som krävs för att kunna göra nödvändiga kontroller och underhåll.

OBS! Beskrivningarna och illustrationerna som finns i denna handbok är inte strängt förpliktande, utan tillverkaren förbehåller sig rätten att göra ändringar på maskinen utan att från gång till gång anpassa innehållet i handboken.

**UPOZORNENIE!!!****RIZIKO POŠKODENIA SLUCHU**

ZA NORMÁLNYCH PODMIENOK POUŽÍVANIA TOHTO PRÍSTROJA SA OSOBA, KTORÁ HO POUŽÍVA, VYSTAVUJE DENNEJ HLADINE HLUKU ROVNAJÚCEJ SA ALEBO VYŠŠEJ AKO

85 dB (A)**OPOZORILO !!!****NEVARNOST POŠKODBE SLUHA**

V NORMALNIH POGOJIH UPORABE LAHKO TA NAPRAVA POVZROČA DNEVNO IZPOSTAVLJENOST UPORABNIKA HRUPU, KI JE ENAK ALI VEŔJI OD

85 dB (A)**VARNING!!!****RISK FÖR HÖRSELNEDSÄTTNING**

VID NORMAL ANVÄNDNING AV DENNA MASKIN KAN ANVÄNDAREN DAGLIGEN UTSÄTTAS FÖR EN BULLERNIVÅ SOM ÄR LIKA MED ELLER HÖGRE ÄN

85 dB (A)

SK OBSAH

ÚVOD _____	2	POUŽITIE _____	30
VYSVETLIVKY A BEZPEČNOSTNÉ UPOZORNENIA _____	4	ÚDRŽBA _____	46
ČASTI KROVINOREZU _____	6	USKLADNENIE _____	56
PRAVIDLÁ BEZPEČNOSTI _____	8	TECHNICKÉ ÚDAJE _____	58
MONTÁŽ _____	14	VYHLÁSENIE O ZHODE _____	62
ŠTARTOVANIE _____	20	TABULKA ÚDRŽBY _____	64
ZASTAVENIE MOTORA _____	30	RIEŠENIE PROBLÉMOV _____	67
		ZÁRUČNÝ LIST _____	70

SLO KAZALO

UVOD _____	2	UPORABA _____	30
RAZLAGA SIMBOLOV IN VARNOSTNIH OPOZORIL _____	4	VZDRŽEVANJE _____	46
SESTAVNI DELI ELEKTRIČNE KOSE	6	SKLADIŠČENJE _____	56
VARNOSTNA OPOZORILA _____	8	TEHNIČNI PODATKI _____	58
SESTAVA _____	14	IZJAVA O SKLADNOSTI _____	62
ZAGON _____	20	PREGLED VZDRŽEVANJA _____	64
ZAUSTAVLJANJE MOTORJA _____	30	ODPRAVA PROBLEMOV _____	67
		GARANCIJSKA IZJAVA _____	70

S INNEHÅLLSFÖRTECKNING

INLEDNING _____	2	UNDERHÅLL _____	46
FÖRKLARING TILL SYMBOLER OCH SÄKERHETSREGLER _____	4	FÖRVARING _____	56
TRIMMERNES KOMPONENTER _____	6	TEKNISKA DATA _____	58
SÄKERHETSREGLER _____	9	EG-FÖRSÄKRAN OM ÖVERENSSTÄMMELSE _____	62
ASSEMBLERING _____	14	UNDERHÅLLSTABELL _____	65
START _____	20	PROBLEMLÖSNING _____	68
STOPP AV MOTORN _____	30	GARANTIBEVIS _____	70
ANVÄNDNING _____	30		

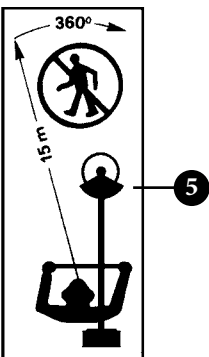

- SK**
- 1 - Pred prácou s týmto prístrojom si prečítajte návod na použitie a údržbu.
 - 2 - Používajte ochrannú prilbu, okuliare a slúchadlá.
 - 3 - Pri používaní kovových alebo plastových kotúčov používajte ochrannú obuv a rukavice.
 - 4 - Pozor na odmrštené redmety.
 - 5 - Udržiavajte min. vzdialenosť 15 m od okolostojacich osôb a zvierat.
 - 6 - Mimoriadnu pozornosť venujte spätnému vrhu. Môže byť veľmi nebezpečný.

- SLO**
- 1 - Preberite priročnik za uporabnika pred uporabo te naprave.
 - 2 - Uporablajte zaščito za glavo, oči in ušesa.
 - 3 - Pri uporabi kovinskih in plastičnih rezil nosite močne škornje in rokavice.
 - 4 - Bodite pozorni na predmete, ki lahko odletijo izpod kose.
 - 5 - Opazovalci naj se umaknejo najmanj 15 m.
 - 6 - Vselej bodite posebej pozorni na nevarnost protisunka. Lahko privede do nevarnih situacij.

- S**
- 1 - Läs noggrant igenom denna handbok för användning och underhåll innan du börjar använda maskinen.
 - 2 - Bär hjälm, skyddsglasögon och hörselskydd.
 - 3 - Bär skyddsskor och skyddshandskar när metall- eller plastskivor används.
 - 4 - Se upp! Det finns risk att föremål slungas ut.
 - 5 - Se till att närvarande personer befinner sig på minst 15 m avstånd från trimmern.
 - 6 - Var speciellt uppmärksamhet på bakslag. Det kan vara farligt.

SK VYSVETLIVKY A BEZPEČNOSTNÉ UPOZORNENIA

S FÖRKLARING TILL SYMBOLER OCH SÄKERHETSREGLER

SLO RAZLAGA SIMBOLOV IN VARNOSTNIH OPOZORIL

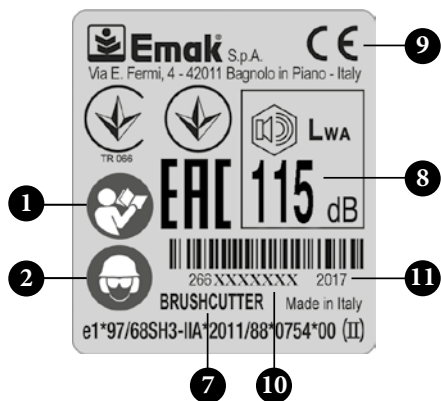

- SK**
- 7 - Druh stroja: **VYŽÍVAČE.**
 - 8 - Zaručená hladina akustického výkonu
 - 9 - Značka zhody CE
 - 10 - Číslo série
 - 11 - Rok výroby.
 - 12 - Max. otáčky výstupného hriadeľa, OT./MIN.
 - 13 - Vstrekovač paliva.

- SLO**
- 7 - Tip stroja: **OBREZOVALNIK.**
 - 8 - Zagotovljen nivo hrupa.
 - 9 - Znak CE o skladnosti.
 - 10 - Serijska številka.
 - 11 - Leto proizvodnje.
 - 12 - Največja hitrost izstopne gredi, RPM.
 - 13 - Gumb za prepihovanje.

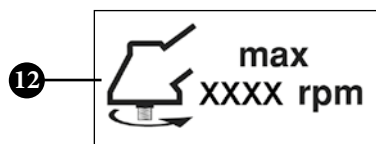

- S**
- 7 - Maskintyp: **RÖJARE.**
 - 8 - Garantirana razina.
 - 9 - CE-märke för överensstämmelse.
 - 10 - Serienummer.
 - 11 - Tillverkningsår.
 - 12 - Högsta hastighet vid uteffekt av spolen, varv i minuten.
 - 13 - Bränslepump.

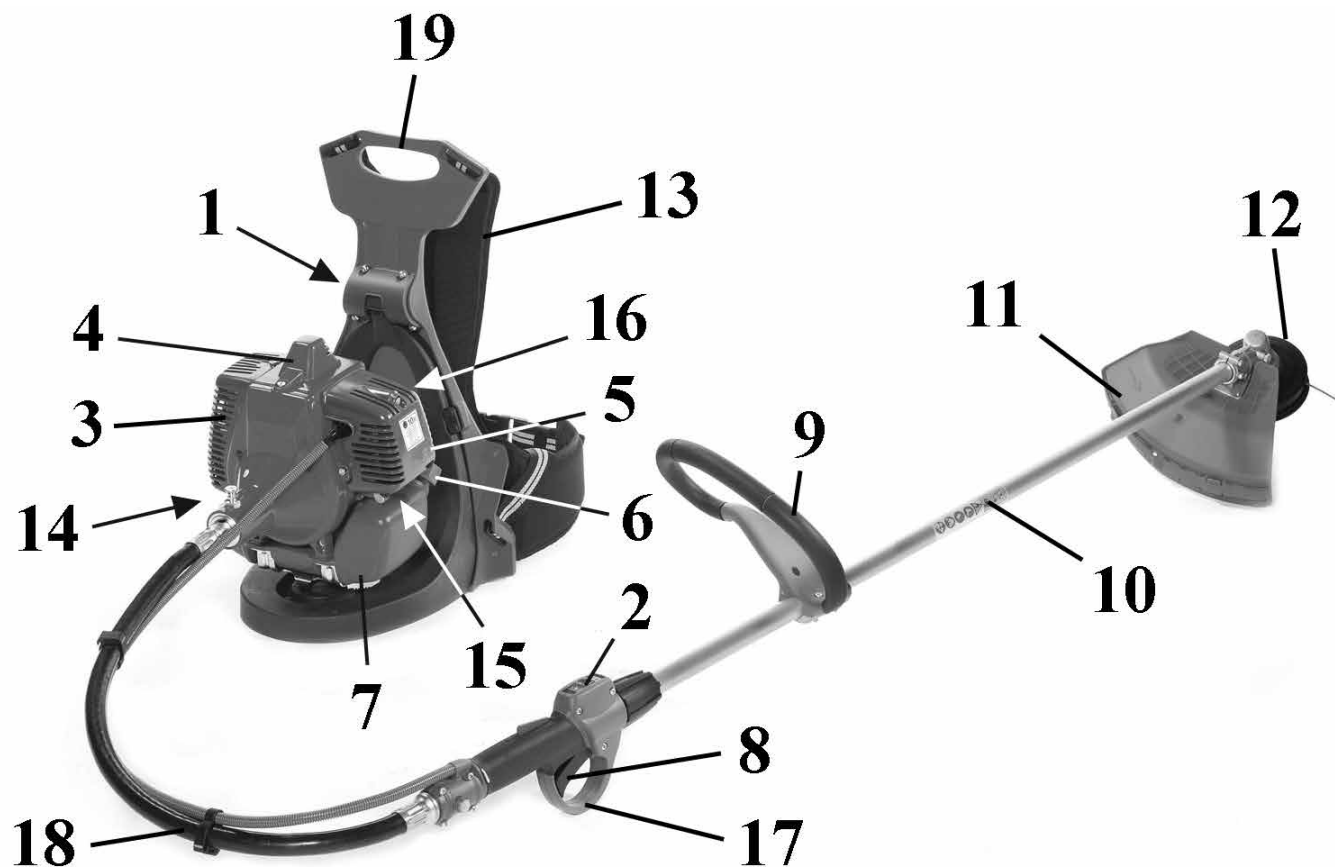

SK ČASTI KROVINOREZU

- | | |
|-----------------------------------|--------------------------------------|
| 1 - Pripojenie popruhu cez rameno | 10- Rúrka hriadeľa |
| 2 - Spínač zapalovania | 11- Ochranný štít |
| 3 - Kryt tlmiča výfuku | 12- Kotúč / Kosiaca strunová hlavica |
| 4 - Sviečka | 13- Popruh |
| 5 - Vzduchový filter | 14- Štartovacia rukoväť |
| 6 - Uzáver palivovej nádrže | 15- Vstrekoč paliva |
| 7 - Palivová nádrž | 16- Páčka sýtiča |
| 8 - Páčka plynu | 17 - Ochranný kryt akceátora |
| 9 - Rukoväť/ Bezpečnostná opierka | 18- Ohybný náhon |
| | 19- Rukoväť na prenos |

SLO SESTAVNI DELI ELEKTRIČNE KOSE

- | | |
|---------------------------------|--------------------------------------|
| 1 - Prikluček nosilnih jermenov | 10- Cev pogonske gredi |
| 2 - Stikalo za vklop/ izklop | 11- Krožni ščitnik |
| 3 - Ščitnik dušilke izpuha | 12- Reziło / glava z najlonsko nitko |
| 4 - Svečko | 13- Nosilni jermeni |
| 5 - Zračni filter | 14- Ročica zaganjalnika |
| 6 - Pokrov posode za gorivo | 15- Gumb za preprihovanje |
| 7 - Posoda za gorivo | 16- Ročica naprave za hladni zagon |
| 8 - Ročica plina | 17- Varovalo plina |
| 9 - Ročaj/ Varovalni ročaj | 18 - Fleksibilni pogon |
| | 19 - Ročaj za nošnje |

S TRIMMERNES KOMPONENTER

- | | |
|-----------------------------|--|
| 1 - Bärselens fästpunkt | 10 - Rigrör |
| 2 - På/Avknapp | 11 - Skyddskåpa |
| 3 - Ljuddämparens skydd | 12 - Skiva/ Trimmerhuvud för nylontråd |
| 4 - Tändstift | 13 - Bärsle |
| 5 - Luftfilter | 14 - Starthandtag |
| 6 - Lock till bränsletanken | 15 - Bränslepump |
| 7 - Bränsletank | 16 - Chokereglage |
| 8 - Gasspak | 17 - Gasreglaget skydd |
| 9 - Handtag/ Skyddsstång | 18- Flexibelt skaft |
| | 19- Transporthandtag |

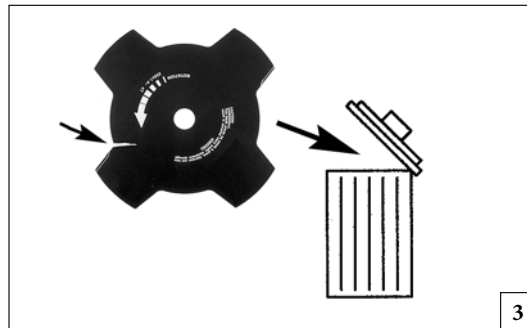
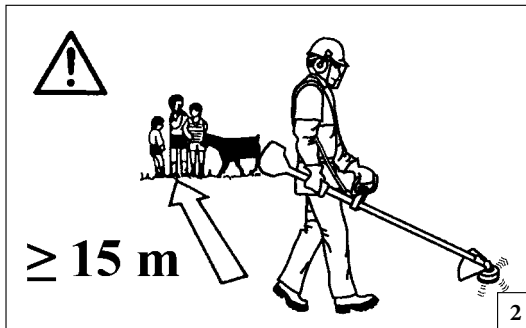

Slovensky

Slovenščina

PRAVIDLÁ BEZPEČNOSTI

VARNOSTNA OPOZORILA

⚠ UPOZORNENIE - Ak je krovinores správne používaný, je rýchlym pomocníkom a pohodlným a účinným nástrojom. Pokiaľ je používaná nesprávne alebo bez správnych pravidiel bezpečnosti, môže sa stať nebezpečným nástrojom. Aby bola vaša práca vždy príjemná a bezpečná, dodržujte vždy prísne bezpečnostné pravidlá, ktoré sú uvedené v tomto návode na použitie.

⚠ POZOR: Štartovací systém jednotky produkuje elektromagnetické pole veľmi nízkej intenzity. Toto pole môže rušiť činnosť niektorých pacemakerov. Na zníženie rizika vážnych alebo smrteľných poranení, by sa osoby s pacemakerom mali poradiť so svojim lekárom a výrobcom pacemakera ešte pred používaním tohto stroja.

⚠ UPOZORNENIE! - Používanie stroja môžu obmedzovať vnútroštátne predpisy.

- 1 - Stroj nepoužívajte skôr, kým sa podrobne neoboznámite s jeho obsluhou. Začiatocníci by si mali pred prácou obsluhu stroja vyskúšať.
- 2 - Stroj smú používať iba dospelé osoby, v dobrom fyzickom stave, ktoré sú oboznámené s jeho obsluhou v rozsahu tohto návodu.
- 3 - Nepoužívajte krovinores, keď ste unavení alebo pod vplyvom alkoholu, drog, iných, omamných látok alebo liekov (Obr. 1).
- 4 - Noste vhodný ochranný odev a aj iné ochranné prostriedky, ako čizmy, hrubé nohavice, rukavice, slúchadlá a protiúrazovú prilbu (pozri str. 12-13). Noste priliehavé, ale pohodlné oblečenie.
- 5 - Nedovoľte používať krovinores deťom.
- 6 - Nedovoľte iným osobám, aby sa zdržiavali v okruhu 15 metrov od krovinoresu počas jeho používania (Obr. 2).
- 7 - Pred použitím krovinoresu skontrolujte, či je upevňovacia skrutka kotúča dobre utiahnutá.
- 8 - Krovinores musí byť vybavený reznými nástrojmi, ktoré sú odporúčané výrobcom (pozri str. 59).
- 9 - Nepoužívajte krovinores bez ochranného štítu kotúča alebo hlavy.
- 10 - Pred naštartovaním motora sa ubezpečte, či sa kotúč voľne točí a či nie je v kontakte s cudzími predmetmi.

- 11 - Počas práce kotúč často kontrolujte zastavením motora. V prípade výskytu trhlín alebo prasklín kotúč okamžite vymeňte (Obr. 3).
- 12 - Stroj používajte iba na dobre vetraných miestach, nepoužívajte ho vo výbušnom alebo horlavom prostredí ani v uzavretých priestoroch (Obr. 4).
- 13 - Ak je motor spustený, nerobte žiadnu údržbu ani nechytajte kotúč.
- 14 - Na pohon stroja sa nesmie namontovať žiadne zariadenie, ak ho neodporučil výrobca.
- 15 - Nepracujte s poškodeným, zle opraveným, nesprávne zmontovaným alebo ináč upraveným strojom. Neodstraňujte, nepoškodzujte a nevyraďujte žiadne bezpečnostné zariadenie. Používajte iba rezacie zariadenia uvedené v tabulke.
- 16 - Všetky štítky a nálepky s výstražnou signalizáciou udržiavajte v dokonalom stave. V prípade poškodenia alebo opotrebovania ich treba včas vymeniť (Pozrite str. 4-5).
- 17 - Stroj nepoužívajte na iné účely ako sú uvedené v návode (pozrite ods. 30).
- 18 - Stroj nenechávajte bez dozoru, ak je zapnutý jeho motor.
- 19 - Motor neštartujte ak nie je krovinores kompletne zložený.
- 20 - Vždy pred každým začatím práce kontrolujte krovinores, aby ste sa ubezpečili, či je každá súčiastka, bezpečnostné zariadenie úplne funkčné a skrutkové spoje sú dotiahnuté.
- 21 - Nevykonávajte zásahy alebo opravy, ktoré nie sú súčasťou normálnej údržby. V takomto prípade sa radšej obráťte na autorizovaný servis.
- 22 - V prípade, že stroj budete musieť vyradiť, nevyhadzujte ho voľne, ale odovzdajte ho v predajni, kde ste ho kúpili alebo v zbernom stredisku.
- 23 - Vyžinač odovzdajte alebo požičiavajte len skúseným osobám, ktoré sú oboznámené s jeho obsluhou. Stroj odovzdajte ďalším používateľom aj s návodom na používanie, aby si ho mohli pred použitím prečítať.
- 24 - V prípade potreby akéhokoľvek ďalšieho objasnenia alebo zásahu sa vždy sa obráťte na vášho.
- 25 - Tento návod starostlivo uschovajte a pred každým použitím pily ho konzultujte.
- 26 - Nezabudnite, že majiteľ alebo obsluhujúci pracovník nesú zodpovednosť za úrazy alebo riziká pre iné osoby, ako aj za ich majetok.



⚠ OPOZORILA - Ob pravilni uporabi je motorna kosa hitro, enostavno za uporabo in učinkovito orodje. Ob nepravilni ali neprevidni uporabi lahko postane nevarno orodje. Za prijetno in varno delo vedno strogo upoštevajte naslednja in vsa druga varnostna navodila, navedena v tem priročniku.

⚠ POZOR: Naprava za vžig motorja povzroča zelo šibko elektromagnetno polje. To elektromagnetno polje lahko moti delovanje nekaterih srčnih spodbujevalnikov. Za zmanjšanje tveganja za nastanek hudih zdravstvenih posledic ali smrti morajo osebe, ki imajo vgrajen srčni spodbujevalnik, pred uporabo stroja prositi za nasvet svojega osebnega zdravnika in proizvajalca srčnega spodbujevalnika.

⚠ POZOR! - Predpisi, veljavni v posameznih državah, lahko omejijo uporabo stroja.

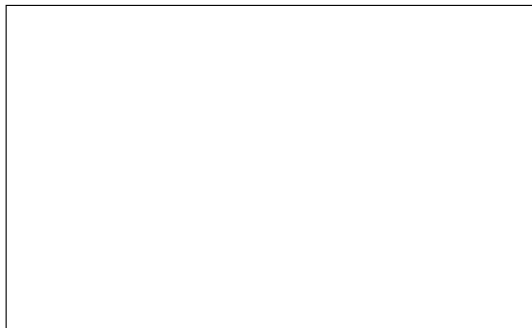
- 1 - Ne uporabljajte stroja, če se pred tem niste poučili o posebnostih njegove uporabe. Uporabnik brez izkušenj mora pred uporabo na poljedelski površini opraviti ustrezne vaje.
- 2 - Stroj smejo uporabljati samo odrasle osebe, ki so dobrega zdravstvenega stanja in poznajo način uporabe.
- 3 - Motorne kose ne uporabljajte, če ste utrujeni, če ste pili alkoholne pijače ali vzeli droge oz. zdravila (slika 1).
- 4 - Noste primerna oblačila in zaščitna sredstva kot so: škornje, delovne hlače, rokavice, zaščitna očala, zaščitno sluhá in zaščitno čelado. Oblačila naj bodo oprijeta, vendar udobna (glejte strani 12-13).
- 5 - Ne dovolite, da bi motorno koso uporabljali otroci.
- 6 - Ne dovolite, da bi se vam druge osebe med košnjo približale na manj kot 15 metrov (slika 2).
- 7 - Preden začnete s košnjo se prepričajte, da je vijak za pritrditev rezila dobro privit.
- 8 - Motorna kosa naj bo opremljena z dodatno opremo za rezanje, ki jo priporoča proizvajalec (glejte strani 59).
- 9 - Nikoli ne uporabljajte motorne kose brez ščitnika rezila ali glave.
- 10 - Pred zagonom motorja se prepričajte, da se rezilo prosto giblje in ni v stiku s tujimi telesi.



Slovenščina	Svenska	
VARNOSTNA OPOZORILA	SÄKERHETSREGLER	
<p>11 - Med delom občasno ustavite motor in preglejte rezilo. Takoj ko opazite prve znake razpok ali odlomov, ga zamenjajte (slika 3).</p> <p>12 - Stroj uporabljajte samo v dobro prezračenih prostorih. Ne uporabljajte ga v eksplozivni, vnetljivi atmosferi in v zaprtih prostorih (slika 4).</p> <p>13 - Ob delujočem motorju se nikoli ne dotikajte rezila in ne poskušajte servisirati kose.</p> <p>14 - Na priključno gred stroja je prepovedano namestiti katerikoli delovni pripomoček, ki ga ni dobavil proizvajalec.</p> <p>15 - Ne delajte s strojem, ki je poškodovan, slabo popravljen, nepravilno montiran ali samovoljno predelan. Ne poskušajte odstraniti ali onesposobiti nobene od varnostnih naprav. Uporabljajte samo tiste pripomočke za rezanje, ki so navedeni v tabeli.</p> <p>16 - Vse etikete z oznakami nevarnosti in varnostnimi navodili naj bodo brezhibne. V primeru poškodbe ali obrabe etiket, jih nemudoma zamenjajte (glejte str. 4-5).</p> <p>17 - Stroja ne uporabljajte za drugačne namene od tistih, ki so navedeni v priložniku (glejte str. 30).</p> <p>18 - Ne puščajte stroja s prižganim motorjem brez nadzora.</p> <p>19 - Če nosilna ročka ni montirana, ne vžigajte motorja.</p> <p>20 - Pred vsako uporabo motorne kose se prepričajte, da vsi sestavni deli in varnostne naprave delujejo pravilno.</p> <p>21 - Ne poskušajte izvajati postopkov ali popravil, ki niso sestavni del običajnega vzdrževanja. Obiščite pooblaščenega trgovca.</p> <p>22 - V primeru, da je stroj izrabljen, ga ne odvrzite nekje v naravi, temveč ga vrnite trgovcu, ki bo poskrbel, da ga bodo odstranili na pravi način.</p> <p>23 - Obrezovalnik grmičevja lahko date ali posodite samo osebam, ki imajo ustrezne delovne izkušnje, ki so seznanjene z načinom delovanja in ki ga znajo pravilno uporabljati. Izročite jim tudi priložnik za uporabo, da ga preberejo, preden začnejo z delom.</p> <p>24 - Vse servisiranje žage, ki ni navedeno v tem priložniku, naj izvaja le strokovno usposobljeno osebje.</p> <p>25 - Ta priložnik imejte med vsako uporabo vedno pri roki.</p> <p>26 - Ne pozabite, da ste kot lastnik stroja oziroma njegov uporabnik odgovorni za delovne nezgode ali poškodbe, ki bi jih utrpeli tretje osebe ali njihovo imetje.</p>	<p> WARNING! Om trimmern används på korrekt sätt är den ett snabbt, bekvämt och effektivt arbetsredskap. Om den däremot används på felaktigt sätt eller utan erforderlig försiktighet kan den bli ett farligt redskap. Följ noggrant säkerhetsreglerna nedan och i resten av handboken så att ditt arbete alltid kan ske på tillfredsställande och säkert sätt.</p> <p> WARNING: Tändningssystemet på din enhet, producerar ett elektromagnetiskt fält med mycket låg intensitet. Detta fält kan störa vissa pacemakers. För att minska risken för allvarliga eller dödliga skador, ska personer med pacemaker rådfråga sin läkare och tillverkaren av pacemakern innan de använder den här maskinen.</p> <p> WARNING! – Nationella förordningar kan begränsa användningen av maskinen.</p> <ol style="list-style-type: none"> Använd inte maskinen förrän du har skaffat dig information om hur maskinen ska användas. Operatören ska vid första användningen öva sig innan den används på fältet. Maskinen får endast användas av vuxna personer som känner till reglerna för hur maskinen skall användas och har god kondition och hälsa. Använd inte trimmern när du är trött eller efter att ha intagit alkohol, droger eller medicin (Fig. 1). Ha på dig lämpliga kläder och skydd, som stövlar, slitstarka långbyxor, skyddshandskar, skyddsglasögon, hörselskydd och skyddshjälm (se sid. 12-13). Bär åtsittande och bekväma kläder. Låt inte barn använda trimmern. Se till att inga andra personer befinner sig på mindre än 15 meters avstånd från trimmern när den används (Fig. 2). Kontrollera att fästbulten är väl åtdragen innan du börjar använda trimmern. Trimmern måste utrustas med de skärverktyg som rekommenderas av tillverkaren (se sid. 59). Använd aldrig trimmern om skyddet över skivan eller trimmerhuvudet inte sitter på plats. Kontrollera att skivan snurrar obehindrat och att den inte har kontakt med något föremål innan du startar motorn. 	<ol style="list-style-type: none"> Kontrollera skivan ofta under arbetet, men stoppa motorn innan kontrollen görs. Byt skivan direkt om du upptäcker sprickor eller skador (Fig. 3). Använd endast maskinen på väl ventilerade platser. Använd den inte där risk för explosion eller antändning föreligger eller i stängda utrymmen (Fig. 4). Gör inget underhåll och vidrör inte skivan när motorn är igång. Det är förbjudet att anbringa någon anordning på maskinens kraftuttag annat än den som levererats av tillverkaren. Arbeta inte med en skadad maskin, dåligt reparerad, fel monterad eller godtyckligt justerad. Ta inte bort någon säkerhetsanordning och se till att inga säkerhetsanordningar skadas eller blir överksamma. Använd enbart skäranordningar angivna i tabellen. Se till att alla etiketter med varnings- och säkerhetssymboler är i perfekt skick. Om etiketterna skadas eller blir oläsbara måste de omedelbart bytas ut (se sid. 4-5). Använd inte maskinen för annat bruk än det som anges i manualen (se sid. 30). Lämna inte maskinen med motorn igång. Starta inte motorn utan att armen är monterad. Kontrollera trimmern varje dag för att vara säker på att säkerhetsanordningar och andra anordningar är funktionsdugliga. Gör inga ingrepp eller reparationer som inte ingår i det normala underhållet. Vänd dig till en auktoriserad serviceverkstad. Lämna maskinen till återförsäljaren när den skall skrotas. Kasta den inte i naturen. Återförsäljaren tar hand om maskinen på korrekt sätt. Låt endast personer som har fackkunskap och kännedom om röjarens funktion och användning använda eller låna maskinen. Överlämna även Handboken med bruksanvisningar till personer som skall använda röjaren. Handboken skall läsas innan arbetet påbörjas. Vänd dig alltid till återförsäljaren för klagöranden och viktiga reparationer. Förvara denna handbok med omsorg och läs den före varje användning av maskinen. Kom ihåg att ägaren eller operatören är ansvarig för olyckor eller risker som åsamkas tredje part eller deras egendom.

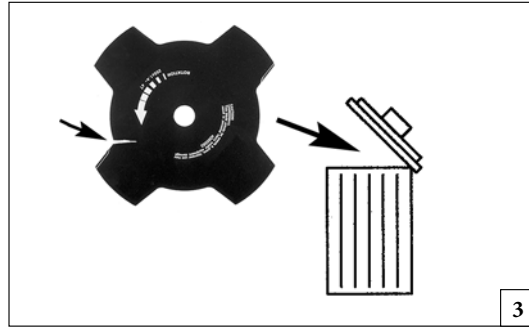
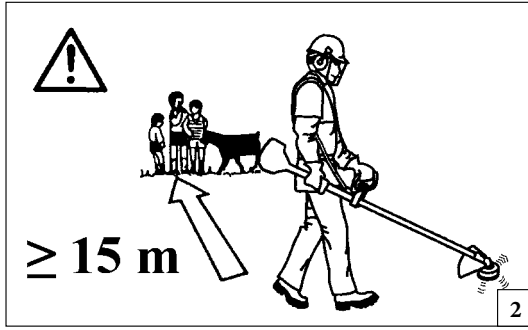

--	--	--

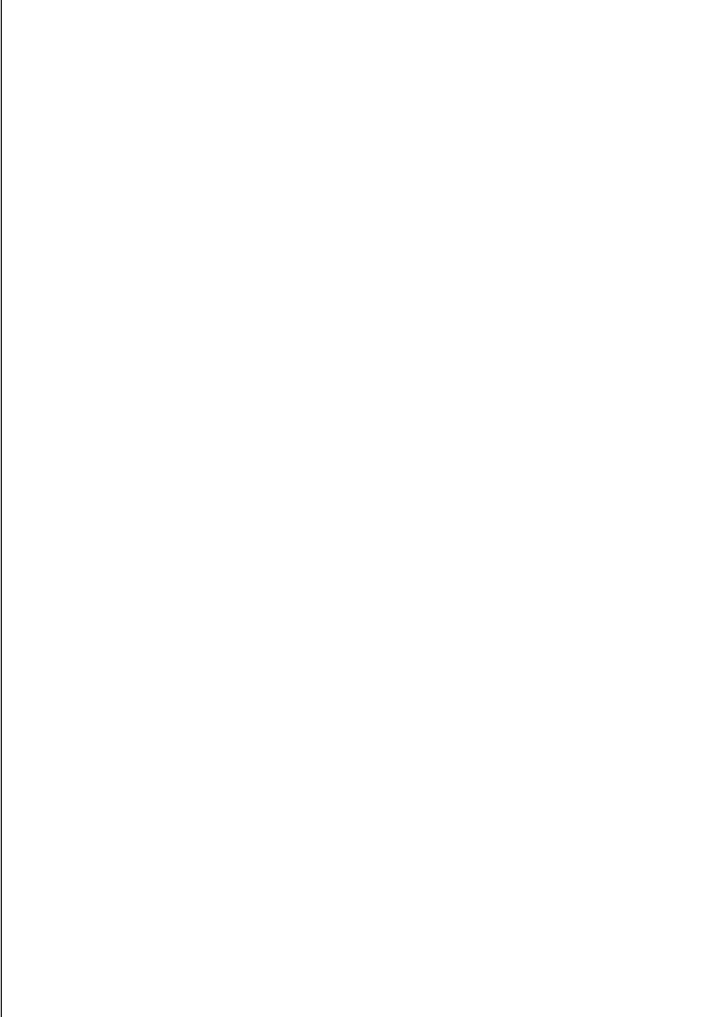
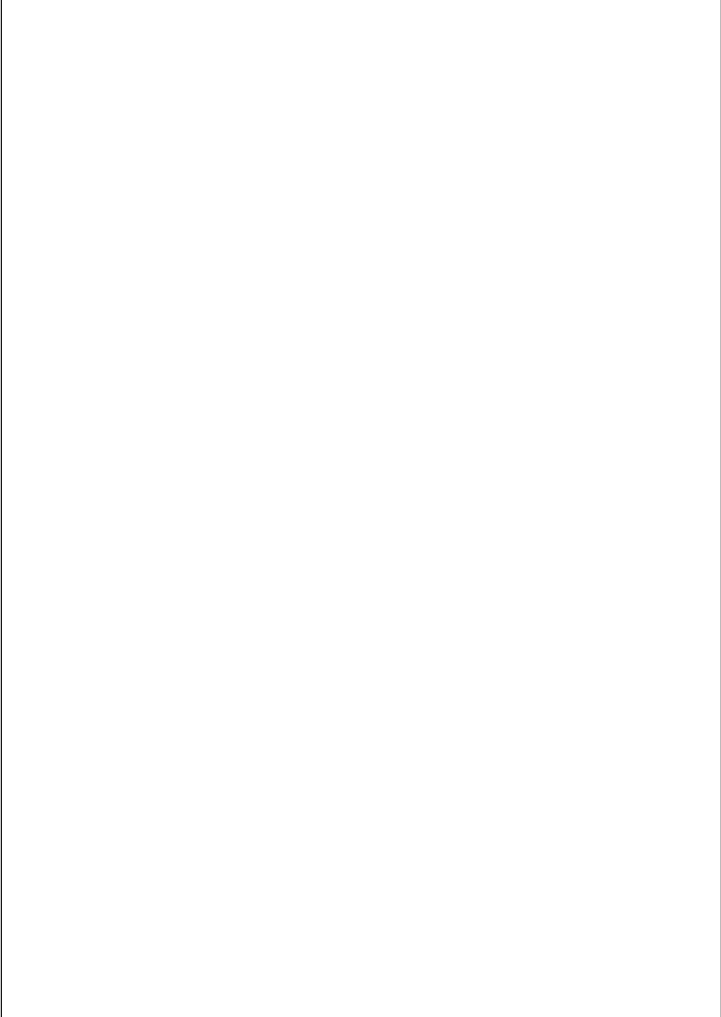
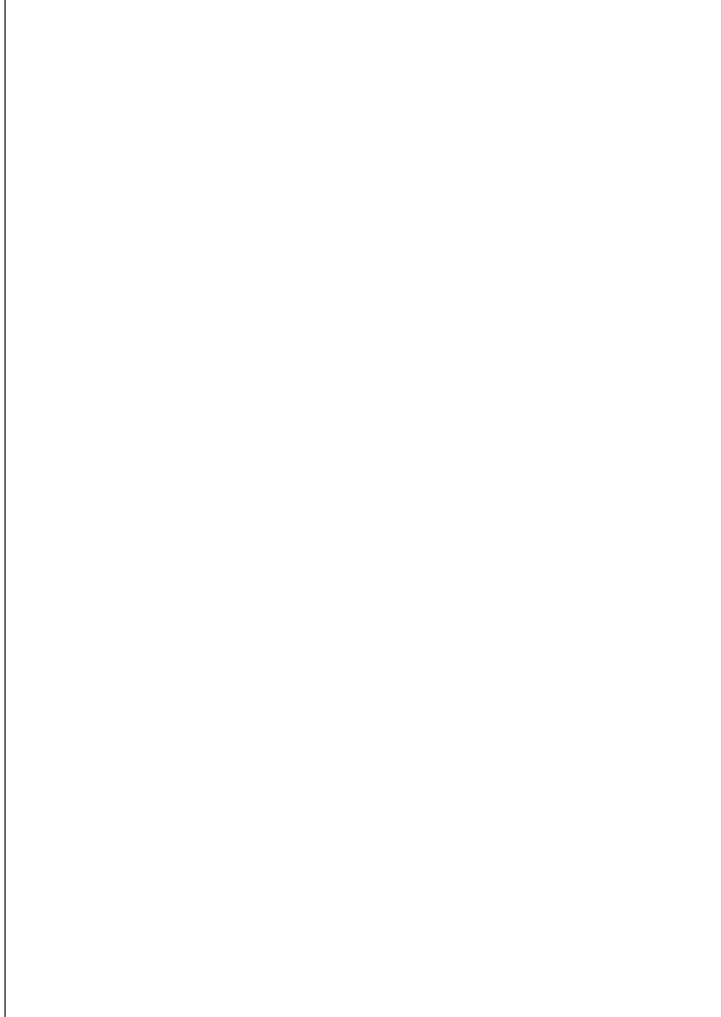



Size S p.n. 3255011A
 Size M p.n. 3255001A
 Size L p.n. 3255002A
 Size XL p.n. 3255003A
 Size XXL p.n. 3255004A

1



Size S p.n. 001001369A
 Size M p.n. 001000861B
 Size L p.n. 001000862B
 Size XL p.n. 001000863B
 Size XXL p.n. 001000864B

2



Size 41 p.n. 001001079A
 Size 42 p.n. 001001080A
 Size 43 p.n. 001001081A
 Size 44 p.n. 001001082A
 Size 45 p.n. 001001083A

3

Slovensky

Slovenščina

Svenska

OCHRANNÝ BEZPEČNOSTNÝ ODEV

VARNOSTNA ZAŠČITNA OBLAČILA

SKYDDSKLÄDER

⚠ Pri práci s krovino rezom vždy používajte homologizovaný bezpečnostný ochranný odev. Použitím ochranného odevu sa neodstráni nebezpečenstvo úrazu, ale v prípade nehody zníži jeho dôsledky. Pri výbere vhodného odevu si nechajte poradiť svojim predajcom.

Odev musí byť vhodný k danej práci a pohodlný. Noste priliehavý ochranný odev. **Ideálny pracovný odev je bunda (Obr. 1) a pracovné nohavice (Obr. 2) Efco.** Nenoste odevy, šály, kravaty alebo privesky, ktoré by sa mohli zachytiť v kroví. Ak máte dlhé vlasy, dajte ich do gumičky a zakryte ich (napr. šatkou, čiapkou, alebo prilbou, atď.).

Noste ochranné topánky vybavené protišmykovou podrážkou a ocelovými špičkami (Obr. 3).

Používajte ochranné okuliare alebo štít (Obr. 4-5)!

Používajte chrániče proti hluku, napr. slúchadlá (Obr. 6) alebo ušné tampóny. Používanie pomôcok na ochranu sluchu vyžaduje väčšiu pozornosť a opatrnosť, pretože pracovník horšie vníma výstražné zvukové signály (krik, zvukové výstrahy a pod.).

Používajte rukavice (Obr. 7), ktoré umožňujú maximálne pohltenie vibrácií.

Efco ponúka kompletnú radu bezpečnostných vybavení.

⚠ Pri delu z motorno žago vedno nosite odobrena zaščitna oblačila. Uporaba zaščitnih oblačil ne preprečuje tveganja poškodb, vendar pa v primeru nesreče zmanjšuje obseg poškodb. Zaupajte vašemu dobavitelju, da bo izbral za vas primerno opremo.

Oblačilo mora biti primerno in ne sme ovirati. Noste oprijeta, zaščitna oblačila. **Efco zaščitni suknjiči (slika 1) in hlače (slika 2) so idealni.** Ne nosite oblek, šalov, kravat ali verižic, ki bi se lahko zapletle v vejice. Zvijte in pokrijte dolge lase (npr. z ruto, kapo, zaščitno čelado, ipd.).

Zaščitni čevlji z neдрsečim podplatom in neprebojnim varnostnim vložkom (slika 3).

Nosite zaščitna očala ali vizir (sliki 4-5)!

Uporablajte zaščito proti hrupu; npr. zaščitne slušnice (slika 6) ali čepke. Uporaba zaščite sluha zahteva več pozornosti in previdnosti pri delu, saj je omejena tudi sposobnost sprejemanja zvočnih opozoril na nevarnost (kričanje, alarmi, ipd.).

Nosite rokavice (slika 7), ki zagotavljajo največjo absorbcijo tresljajev.

Efco ponuja kompleten izbor varnostne opreme.

⚠ Bär alltid godkända skyddskläder när du arbetar med trimmern. Att bära skyddskläder eliminerar inte risken för personskador, men reducerar effekterna av skadorna i samband med olyckor. Vänd dig till återförsäljaren för att få råd om lämplig klädsel.

Kläderna skall passa bra och inte vara till besvär. Bär åtsittande skyddskläder. **Jacka (Fig. 1) och arbetsbyxor (Fig. 2) med skydd från Efco är det idealiska.** Bär inte kläder, skor, slips eller smycken som kan fastna i buskar eller sly. Sätt upp långt hår och skydda håret med exempelvis en schal, en mössa eller en hjälm.

Bär skyddsskor med halkskyddande sulor och stålspetsar (Fig. 3).

Bär skyddsglasögon eller skyddsvisir (Fig. 4-5)!

Bär bullerskydd, till exempel hörlurar (Fig. 6) eller öronproppar. När bullerskydd används krävs större uppmärksamhet och försiktighet eftersom det blir svårare att uppfatta ljud- och varningssignaler, som skrik, larmsignaler osv.

Bär handskar (Fig. 7) som ger maximal absorbering av vibrationerna.

Efco har ett komplett utbud av säkerhetsutrustning.

4



p.n. 3155027R

5



p.n. 001000939A



p.n. 001000940A

6



p.n. 001000835

7

- S-8 3255018
- M-9 3255019
- L-10 3255020
- XL-11 3255021
- XXL-12 3255022



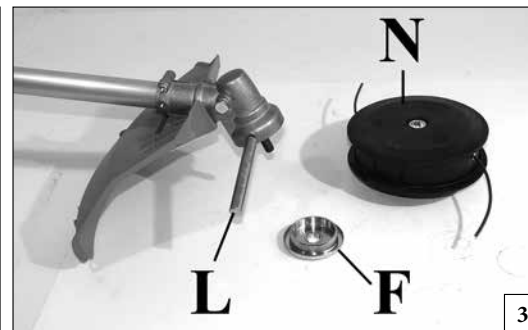
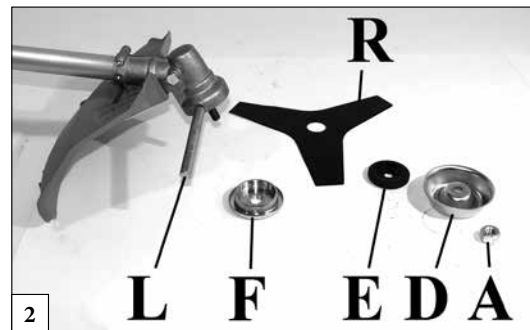
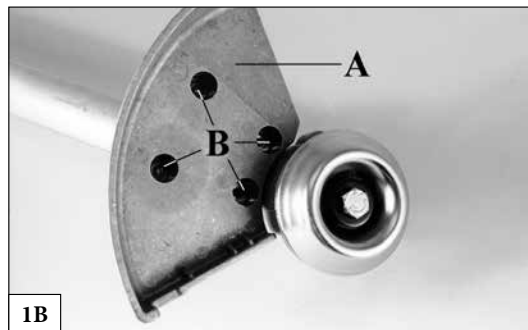
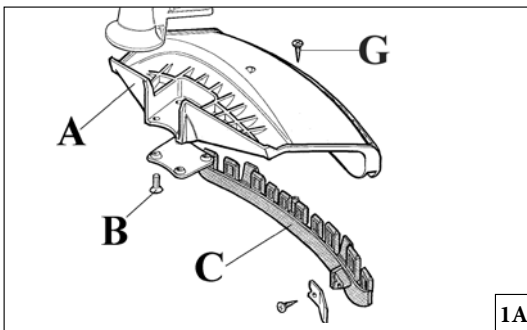

Slovensky	Slovenščina	Svenska
<p align="center">MONTÁŽ</p>	<p align="center">SESTAVA</p>	<p align="center">ASSEMBLERING</p>
<p>MONTÁŽ OCHRANNÉHO ŠTÍTU (Obr.1 A-B) Pripevnite štít (A) k rúrke hriadeľa pomocou skrutiek (B) v postoji, ktorý umožňuje bezpečnú prácu. POZNÁMKA: používajte nástavec štítu (C, Obr. 1A) iba pri použití strunovej kosiacej hlavice. Nástavec štítu (C) musí byť upevnený pomocou skrutky (G) ku krytu (A). Pri kotúčoch na drevo (60 - 80 zubov) používajte vždy vhodný kovový kryt (Obr. 1B).</p> <p>MONTÁŽ ČEPELE (Obr.2) Odskrutkujte maticu v smere vpravo (A); vyberte kryt (D) a spodný unášač (E). Nasadte kotúč (R) na horný unášač (F), dávajte pozor na smer rotácie. Namontujte spodný unášač (E), kryt (D) a zaskrutkujte maticu (A) otáčaním smerom vľavo. Vsuňte dodaný čap (L) do príslušného otvoru, aby zablokoval čepeľ a umožnilo sa utiahnutie matice na 2,5 kgm (25 Nm).</p> <p>▲ POZOR – Objímka (pozri šípky C, Obr. 4) musí zapadnúť do otvoru na namontovanie kotúča.</p> <p>MONTÁŽ STRUNOVEJ VYŽÍNACEJ HLAVICE (Obr. 3A-B) Nasadte horný unášač (F). Vložte kolík (L) do príslušného otvoru (H) hlavice a dotiahnite hlavicu (N) rukou proti smeru hodinových ručičiek.</p>	<p>NAMESTITEV VARNOSTNEGA ŠČITNIKA (slika 1 A-B) Z vijaki pritrдите ščitnik rezila (A) na cev pogonske gredi tako, da zagotavlja uporabniku varno delo (B). OPOMBA: varovalo (C, slika 1A) uporabljajte samo z glavo z najlonsko nitko. Z vijakom (G) pritrдите ščitnik (C) na zaščito (A). Pri uporabil rezil za les (60-80 zob) vedno namestite kovinski ščitnik (glejte sliko 1B).</p> <p>MONTAŽA REZILA (slika 2) Odvijte matico (A) v smeri urnega kazalca; odstranite kapo (D) in spodnjo prirobnico (E). Montirajte rezilo (R) na zgornjo prirobnico (F), pri čemer pazite na pravilno smer vrtenja. Montirajte spodnjo prirobnico (E), kapo (D) in privijte matico (A) v smeri proti urnemu kazalcu. Vstavite priloženi zatič (L) v ustrezno vrtino, da blokirate rezilo in omogočite pritezanje matice z momentom 2,5 Kgm (25 Nm).</p> <p>▲ POZOR – Obroček (glejte puščici C, slika 4) mora sestiti v pritrtilno vrtino koluta.</p> <p>NAMESTITEV GLAVE Z NAJLONSKO NITKO (slika 3A-B) Namestite zgornjo prirobnico (F). Vstavite zatič glave (L) v ustrezno odprtino (H) in z roko privijte glavo (N) v smeri, nasprotni gibanju urinega kazalca.</p>	<p>MONTERING AV SKYDDSKÅPAN (Fig. 1 A-B) Fixera skyddskåpan (A) vid riggröret med skruvarna (B) så att arbetet kan ske i full säkerhet. OBSERVERA: Använd skyddet (C, Fig. 1A) endast tillsammans med trimmerhuvudet med nylontråd. Skyddet (C) skall fixeras med skruven (G) vid skyddskåpan (A). Använd alltid det speciella metallskyddet till träskivor (60-80 tänder) (Fig. 1B).</p> <p>MONTERING AV SKIVA (Fig.2) Skruva loss muttern i medurs riktning (A); ta bort kappen (D) och den nedre flänsen (E). Montera skivan (R) på den övre flänsen (F) och kontrollera att rotationsriktningen är korrekt. Montera den nedre flänsen (E) och kappen (D) och skruva åt muttern (A) moturs. Sätt in den medföljande pinnen (L), i det speciella hålet för att blockera skivan och kunna dra åt muttern till 2,5 kgm (25 Nm).</p> <p>▲ OBSERVERA – Kragen (se pilarna C, Fig.4) måste hamna i skivans monteringshål.</p> <p>MONTERING AV TRIMMERHUVUD FÖR NYLONTRÅD (Fig. 3A-B) Sätt in den övre flänsen (F). Sätt in trimmerhuvudets fästpinne (L) i det speciella hålet (H) och skruva fast trimmerhuvudet (N). Skruva motsols och för hand.</p>

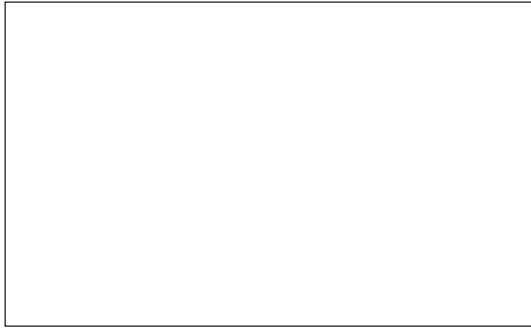
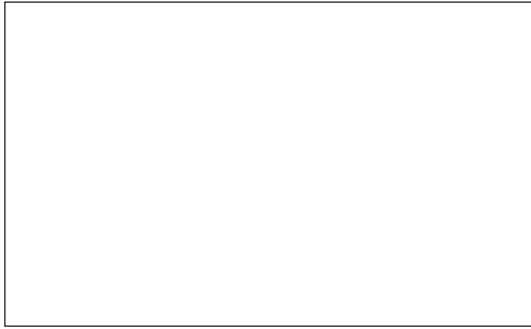
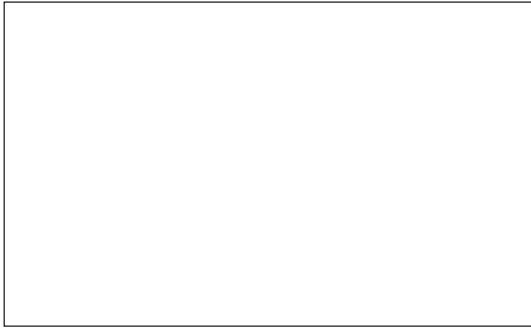
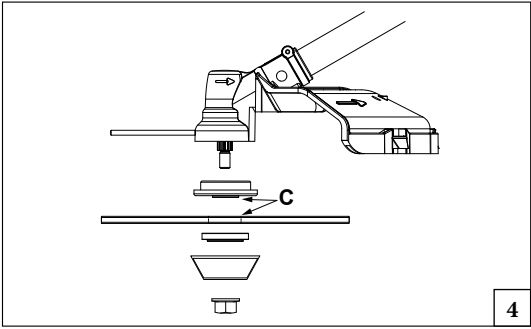

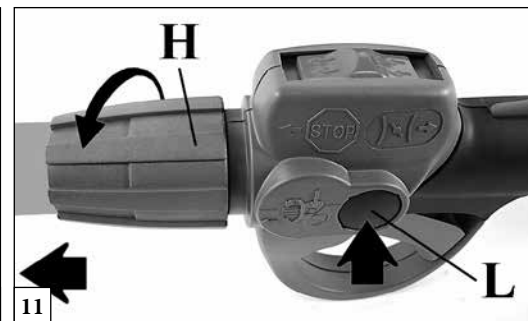
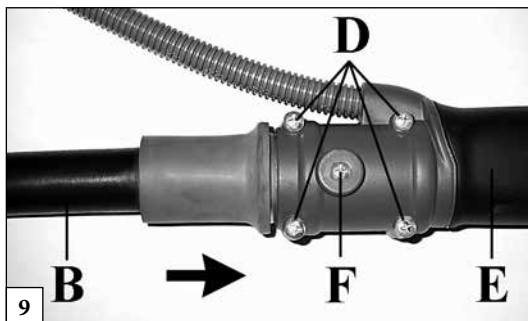
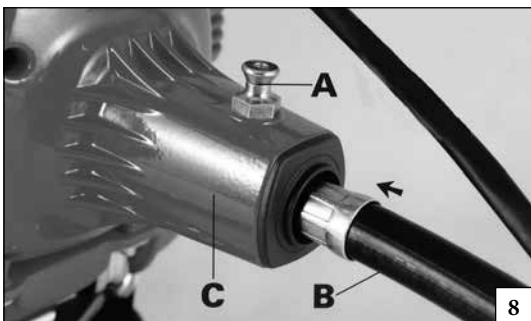

Slovensky	Slovenščina	Svenska
<p style="text-align: center;">MONTÁŽ</p>	<p style="text-align: center;">SESTAVA</p>	<p style="text-align: center;">ASSEMBLERING</p>
<p>MONTÁŽ MOTORA (Obr. 8-9) Potiahnite čap (A) a vsuňte koniec ohybného náhonu (B) do telesa spojky (C), pričom dávajte pozor, aby koniec a spojka dobre zapadli. Vsuňte ohybný náhon (B) do rúrky (E), pričom dávajte pozor, aby koniec ohybného hriadeľa (B) bol správne zasunutý do pevného hriadeľa prevodu (Obr. 9). Upevnite ho skrutkou (F) a skrutkami (D).</p> <p>Vsuňte pevnú rúrku hriadeľa (E, Obr.10) do rukoväte (G) a upevnite ju zaskrutkovaním príruby (H). Pri odmontovaní bude nevyhnutné stlačiť tlačidlo (L, Obr.11) a otočiť prírubu (H) opačným smerom. Pomocou dvoch príslušných svoriek (N, Obr.12-13) prichyťte káble ku ohybnej rúrke.</p> <p>MONTÁŽ RUKOVÄTE (Obr. 12) Nasadte rukoväť na trubicu hriadeľa a upevnite ju pomocou skrutiek (A), podložiek a matic. Poloha rukoväte je nastaviteľná podľa požiadaviek obsluhy.</p> <p>⚠ POZOR - Nasadiť rukoväť slučky (A, Obr.14) medzi štítkom šípky (B, Obr.15) a zadnej rukoväti (C, Obr.14).</p> <p>⚠ UPOZORNENIE! - Skontrolujte, či sú všetky časti krovínorezu dobre spojené a či sú utiahnuté všetky skrutky.</p>	<p>PRIKLJUČITEV MOTORJA (sliki 8-9) Izvlecite zatič (A) in vstavite konec fleksibilne cevi v ohišje sklopke (C). Prepričajte se, da spoj prilega. Vstavite fleksibilno cev (B) v odprtino ročaja (E). Prepričajte se, da konec fleksibilne gredi (B) pravilno prilega na trdo gred prenosa (slika 9). Učvrstite jo z vijakom (F) in vijaki (D).</p> <p>Vstavite togo prenosno cev (E, slika 10) v ročaj (G) in jo učvrstite s privijanjem obročne matice (H). Za demontažo je treba pritisniti na gumb (L, slika 11) in obrniti obročno matico (H) v nasprotni smeri. Z dvema ustreznima sponkama (N, slika 12-13) pritrdite kablensko cev na gibko cev.</p> <p>NAMESTITEV ROČAJA (sliki 12) Namestite ročaj na cev pogonske gredi in ga pritrdite z vijaki (A), podložkami in maticami. Položaj ročaja (na cevi) je odvisen od zahtev uporabnika.</p> <p>⚠ OPOZORILO - Prilega ročaj zanke (A, slika 14 med puščicama etikete (B, slika 15) in zadnji ročaj (C, slika 14).</p> <p>⚠ OPOZORILO: Poskrbite, da so vsi sestavni deli pravilno nameščeni in vijaki ustrezno priviti.</p>	<p>MONTERING AV MOTORN (Fig. 8-9) Dra ut pinnen (A) och skjut in änden av det flexibla skaftet (B) i kopplingskåpan (C). Kontrollera att ändstycket och kopplingsstycket har låsts ihop. Sätt in det flexibla skaftet (B) i röret (E) och kontrollera att änden på det flexibla skaftet (B) är insatt på korrekt sätt i riggrörets styva skaft (Fig. 9). Fixera med skruven (F) och skruvarna (D).</p> <p>För in det stela transmissionsröret (E, Fig 10) i handtaget (G) och fixera det genom att skruva fast spännringen (H). För att montera isär, måste du trycka på knappen (L, Fig 11) och vrida spännringen (H) åt det andra hållet. Fixera kabelröret med de två härför avsedda clipsen (N, Fig12-13) till flexslangen.</p> <p>MONTERING AV HANDTAG (Fig. 12) Montera handtaget på riggröret och fixera det med hjälp av skruvarna (A), brickorna och muttrarna. Handtagets läge kan justeras efter användarens önskemål.</p> <p>⚠ VARNING - Montera loophandtag (A, Fig.14) mellan etikett pilarna (B, Fig.15) och det bakre handtaget (C, Fig.14).</p> <p>⚠ VARNING: Kontrollera att alla trimmerns komponenter är väl fastsatta och att skruvarna är väl åtdragna.</p>

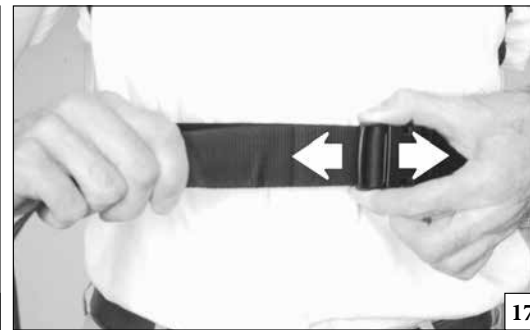
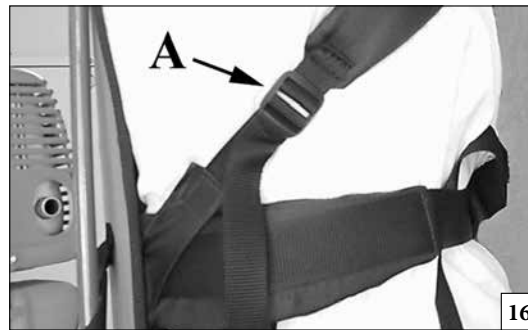
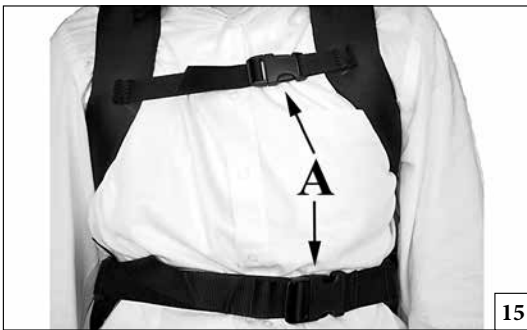

Slovensky

Slovenščina

Svenska

PRÍPRAVNÉ PRÁCE

PRIPRAVE ZA DELO

FÖRBEREDELSE

POPRUH

Správne nastavenie popruhu umožní náležité vyváženie krovinorezu a vhodnú vzdialenosť od zeme.

- Navlečte popruh a upravte spony (A, Obr. 15-16-17), aby ste dosiahli čo najlepšie vyváženie a správnu výšku krovinorezu.

⚠ POZOR! - V prípade nebezpečenstva potiahnite rukoväť (B, Obr.18) (bezpečnostné rýchle uvoľnenie), aby sa vyžínač rýchlo vzdialil od tela (Obr.19).

Aby ste nosič po použití rýchleho uvoľnenia znovu namontovali, zasuňte dva čapy (C, Obr.20) na ich miesta (D). Potom zasuňte tretí čap (E, Obr.21) v hornej časti nosiča, pričom dávajte pozor, aby ste napli rukoväť (B) rýchleho uvoľnenia.

NOSILNI JEREM

Pravilna nastavitve nosilnih jermenov omogoča pravilno ravnotežje motorne kose in pravilen odmik od tal.

- Nadenite si jarem in namestite zaponke (A, sliki 15-16-17) tako, da dobite najboljše ravnotežje in višino motorne kose.

⚠ POZOR! - V primeru nevarnosti potegnite za ročaj (B, slika 18) (hiter varnostni odklop), da čimprej odstranite obrezovalnik od telesa (slika 19).

Za vnovično montažo nahrbtnika po hitrem odklopu potisnite oba klina (C, slika 20) v ustrezni odprtini (D). Nato potisnite tretji klin (E, slika 21) v odprtino na zgornjem delu nahrbtnika, da zaskoči, pri čemer vlecite za ročaj (B) za hiter odklop.

BÄRSELE

När bärselen är korrekt inställd får du god balans och lämplig höjd över marken på trimmern.

- Sätt på dig bärselen och placera spännena (A, Fig. 15-16-17) så att du får god balans och lämplig höjd över marken på trimmern.

⚠ VARNING! - Vid nödläge skall du dra handtaget (B, Fig 18) (säkerhetsnabbkoppling) för att snabbt avlägsna apparaten från dig och din kropp (Fig 19).

För att åter montera ryggsäcken efter att ha använt snabbkopplingen, skall du föra ihop de två axlarna (C, Fig20) i dess hus (D). Koppla sedan den tredje axeln (E, Fig 21) i den övre delen av ryggsäcken, och se till att handtaget till snabbkopplingen (B) är uppdraget.

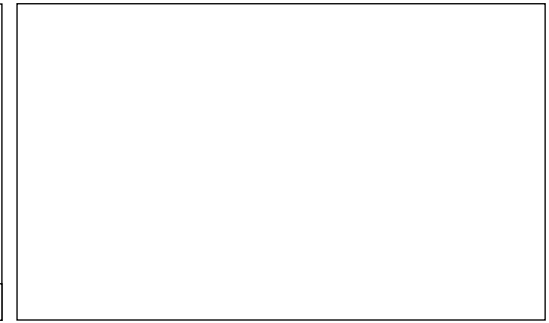
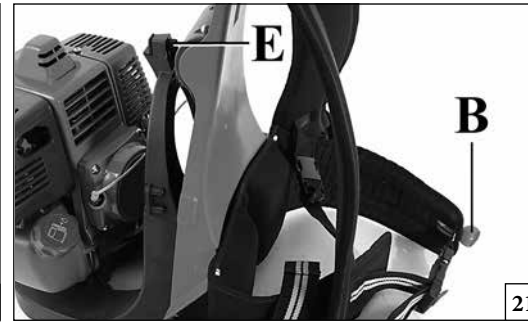
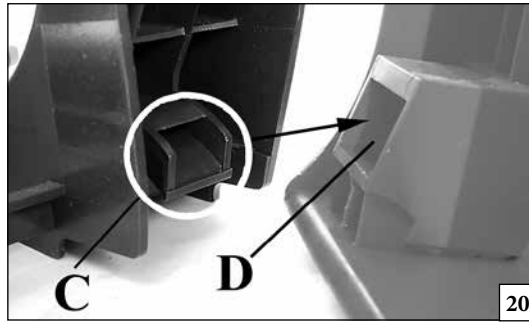

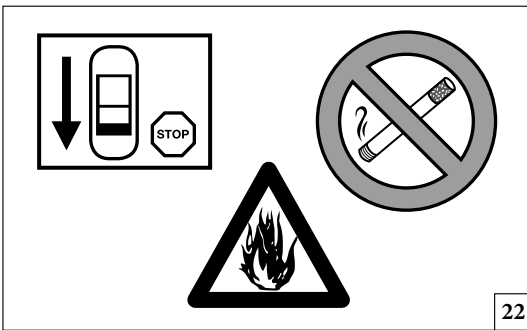

22



23

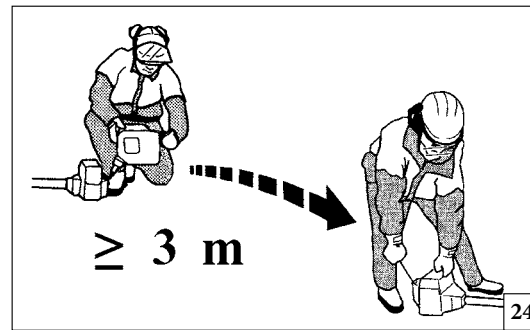

24

Slovensky

ŠTARTOVANIE

PALIVO

⚠ POZOR: benzín je mimoriadne horľavé palivo. Pri manipulácii s benzínom alebo zmesou palív dávajte veľký pozor. V blízkosti paliva ani vyžinača nefajčte ani sa k nim nepribližujte s otvoreným plameňom (Obr. 22).

- Aby sa znížilo nebezpečenstvo požiaru a popálenia sa, s palivom zaobchádzajte opatrne. Je veľmi horľavé.
- Palivo premiešajte a naplňte ním nádobu vhodnú na uchovávanie paliva (obr.23).
- Palivo miešajte vonku, mimo dosahu isker alebo plameňov.
- Pred dopĺňaním paliva stroj položte na zem.
- Uzáver palivovej nádrže odskrutkujte pomaly, aby sa uvoľnil tlak a zabránilo sa úniku paliva.
- Po doplnení paliva pevne uzatvorte uzáver. Vibrácie by mohli spôsobiť jeho uvoľnenie a únik paliva.
- Palivo uniknuté z jednotky osušte. Presuňte stroj o približne 3 metre od miesta, kde ste dopĺňali palivo, až potom naštartujte motor (obr.24).
- Nikdy a za žiadnych okolností sa nepokúšajte zapáliť uniknuté palivo.
- Počas manipulácie s palivom ani počas prevádzky stroja nefajčte.
- Palivo skladujte na čerstvom, suchom a dobre vetranom mieste.
- Neskladujte palivo na miestach, kde je suché listie, slama, papier a pod.
- Jednotku a palivo uchovávajte na miestach, kde výpary paliva neprídu do kontaktu s iskrami alebo otvoreným plameňom, ohrievačmi vody a kotlami, elektrickými motormi alebo spínačmi, sporákmi a pod.
- Pokiaľ je motor v chode, neotvárajte uzáver palivovej nádrže.
- Palivo nepoužívajte na čistenie.
- Dávajte pozor, aby ste si palivom nezašpinili odev.

Slovenščina

ZAGON

GORIVO

⚠ POZOR: Bencin je močno vnetljivo gorivo. Pri rokovanju z bencinom ali mešanico goriva bodite izredno previdni. Ne kadite in ne približujte se uplinjaču oziroma stroju z odprtim plamenom ali ognjem (slika 22).

- **Za zmanjšanje tveganja požara in opekin vselej ravnajte z gorivom z vso potrebno previdnostjo. Gorivo je izredno močno vnetljivo.**
- Gorivo mešajte in shranjujte v posodi, ki je odobrena za točenje goriva (slika 23).
- Gorivo mešajte na prostem, na mestu, kjer ni nevarnosti isker ali plamenov.
- Postavite pršilnik na tla, ugasnite motor in počakajte, da se ohladi, preden začnete nalivati gorivo.
- Pokrovček goriva odpirajte počasi, tako da se nadtlak sprosti in da se prepreči uhajanje goriva.
- Po končanem dolivanju goriva dobro privijte pokrovček posode za gorivo. Tresljaji lahko povzročijo odvitje pokrovčka in uhajanje goriva.
- Obrišite gorivo, ki je izteklo iz stroja. Preden začnete zaganjati motor, premaknite pršilnik za 3 metre proč od mesta, na katerem ste nalivali gorivo (slika 24).
- Nikdar in v nobenem primeru ne poskušajte prižgati izteklega goriva.
- Pri točenju goriva in med delovanjem stroja ne kadite.
- Shranjujte gorivo na hladnem, suhem in dobro zračenem mestu.
- Ne shranjujte goriva na krajih, kjer je suho listje, slama, papir itd.
- Shranjujte pršilnik in gorivo na takšnih mestih, kjer hlapi goriva ne morejo priti v stik z iskrami ali odprtim plamenom, kotlom centralne kurjave, elektromotorji ali električnimi stikali, pečmi itd.
- Medtem ko motor teče, ne snemajte pokrovčka s posode za gorivo.
- Ne uporabljajte goriva kot čistilnega sredstva.
- Pazite, da goriva ne polijete po svojih oblačilih.

Svenska

START

BRÄNSLE

⚠ VARNING: bensin är ett extremt lättantändligt bränsle. Använd yttersta försiktighet när du hanterar bensin eller en bränsleblandning. Rök inte och för inte eld eller lågor i närheten av bränslet eller maskinen (Fig. 22).

- **För att minska risken för eldsvårda och att bränna sig, hantera bränslet med omsorg. Det är mycket lättantändligt.**
- Skaka och fyll bränslet i en behållare som är godkänd för bränslet (Fig.23).
- Blanda bränslet utomhus där det inte finns några gnistor eller lågor.
- Placera den på marken, stäng av motorn och låt den kylas av innan du tankar.
- Lossa tanklocket försiktigt för att släppa ut trycket och undvika bränslespill.
- Skruva åt tanklocket ordentligt efter tankningen. Vibrationerna kan orsaka att tanklocket lossnar och att bränsle läcker ut.
- Torka upp bränslet som har läckt ut från enheten. Flytta maskinen 3 meter från tankningsplatsen innan du startar motorn (Fig.24).
- Försök under inga omständigheter att bränna upp bränsle som har läckt ut.
- Rök inte under hanteringen av bränslet eller under funktionen av maskinen.
- Lagra bränslet på en sval, torr och väl ventilerad plats.
- Lagra inte bränslet på platser mer torra blad, halm, papper etc.
- Förvara enheten och bränslet på platser där bränsleångorna inte kommer i kontakt med gnistor eller öppen eld, vattenkokare för uppvärmning, elektriska motorer eller brytare, ugnar, etc.
- Ta inte av tanklocket när motorn är igång.
- Använd inte bränsle för rengöringsändamål.
- Se till att inte spilla bränsle på dina kläder.

--

--

--

--



p.n. 3355004

25

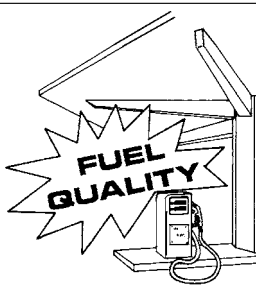

26

BENZÍN - BENCIN
BENSIN

1

1
5
10
15
20
25OLEJ - OLJE
OLJA

2%-50 : 1

1

(cm³)
(20)
(100)
(200)
(300)
(400)
(500)

27

001001533

001001534



001001364

001001363



28

Slovensky

ŠTARTOVANIE

PALIVO

Tento stroj je poháňaný dvojtaktným motorom a vyžaduje prípravu zmesi benzínu a oleja pre 2-taktné motory. Pripravte zmes bezolovnatého benzínu a oleja pre dvojtaktné motory v čistej nádobe, ktorá je vhodná na uchovávanie benzínu (obr.25).

ODPORUČANÉ PALIVO: TENTO MOTOR JE SCHVÁLENÝ NA NAPÁJANIE BEZOLOVŇATÝM 89 OKTÁNOVÝM BENZÍNOM PRE MOTOROVÉ VOZIDLÁ ((R + M) / 2) ALEBO S VYŠŠÍM OKTÁNOVÝM ČÍSLOM (Obr.26).

Zmiešajte olej pre dvojtaktné motory s benzínom podľa pokynov na obale. Odporúčame vám používať olej pre 2-taktné motory Efco v pomere 2% (1:50), vyvinutý špeciálne pre všetky dvojtaktné motory chladené vzduchom Efco.

Správne pomery zmesi olej/palivo uvedené v schéme (obr.27) sa vzťahujú na motorový olej Efco **PROSINT 2** a **EUROSINT 2** (obr. 28) alebo na rovnocenný kvalitný olej (špecifikácie JASO FD alebo ISO L-EGD).

⚠ UPOZORNENIE: NEPOUŽÍVAJTE OLEJ PRE MOTOROVÉ VOZIDLÁ ANI PRE 2-TAKTNÉ LODNÉ MOTORY.

⚠ UPOZORNENIE:

- Kupujte iba také množstvo paliva, ktoré spotrebujete; nekupujte viac, ako spotrebujete počas jedného alebo dvoch mesiacov;
- Benzín uchováajte v hermeticky uzavretej nádrži, na čerstvom a suchom mieste.

⚠ UPOZORNENIE - Pri príprave zmesi nikdy nepoužívajte palivo s obsahom etanolu vyšším ako 10 %; môže sa použiť gasohol (zmes benzínu a etanolu) s percentuálnym obsahom etanolu do 10 % alebo palivo E10.

POZNÁMKA - Pripravujte vždy iba také množstvo zmesi, ktoré potrebujete, nenechávajte palivo dlho v nádrži alebo v kanistri. Odporúča sa použitie stabilizačnej látky **Emak ADDITIX 2000** s kódom 001000972, ktorá umožňuje uskladniť palivovú zmes na dobu 30 dní (obr.29).

Benzín s obsahom alkylov

⚠ UPOZORNENIE - Benzín s obsahom alkylov nemá rovnakú hustotu ako normálny benzín. Preto motory nastavené na normálny benzín si môžu vyžadovať odlišné nastavenie skrutky H. Pri tomto postupe sa musíte obrátiť na autorizované servisné stredisko.

DOPŇANIE PALIVA (Obr.31)

Pred doplnianím zmesi bandaskou potrašte (obr.30).

Slovenščina

ZAGON

POGONSKO GORIVO

Stroj poganja dvotaktni motor, ki kot gorivo uporablja mešanico bencina in olja za 2-taktno motorje. Zmešajte neosvinčeni bencin in olje za dvotaktno motorje v čisti posodi, ki je odobrena za točenje bencina (slika 25).

PRIPOROČENO GORIVO: MOTOR JE ATESTIRAN ZA DELOVANJE Z NEOSVINČENIM BENCINOM ZA POGON MOTORNH VOZIL, KATEREGA OKTANSKO ŠTEVILO JE 89 ((R + M) / 2) ALI VEČ (slika 26). Olje za 2-taktno motorje zmešajte z bencinom po navodilih na njegovi embalaži.

Priporočamo vam uporabo olja za 2-taktno motorje Efco v razmerju 2% (1:50), ki je izdelano posebej za dvotaktno motorje z zračnim hlajenjem Efco.

Pravilno razmerje olja/goriva, navedeno v tabeli (slika 27), velja v primeru uporabe olja za dvotaktno motorje Efco **PROSINT 2** ali **EUROSINT 2** (slika 28) ali enakovrednega visokokakovostnega olja (po karakteristikah standarda JASO FD oziroma ISO L-EGD).

⚠ OPOZORILO: NE UPORABLJAJTE OLJA ZA MOTORNA VOZILA OZIROMA OLJA ZA 2-TAKTNE IZVENKRMNE MOTORJE.

⚠ OPOZORILO:

- Kupite samo toliko goriva, kolikor ga potrebujete za svojo uporabo; ne kupite ga več, kot ga boste porabili v enem ali dveh mesecih;
- Bencin shranjujte v hermetično zaprti posodi, na hladnem in suhem mestu.

⚠ OPOZORILO - Pri pripravi mešanice nikdar ne uporabljajte goriva z več kot 10 % etanola; dovoljena je uporaba gasohola (mešanice bencina in etanola) z do 10 % vsebnostjo etanola ali goriva E10.

OPOMBA - Pripravite samo toliko mešanice, kolikor jo potrebujete za takojšnje uporabo; ne puščajte goriva v rezervoarju ali v posodi daljši čas. Priporočamo uporabo stabilizatorja za gorivo **Emak ADDITIX 2000** - kat. št. 001000972, s katerim mešanica ohrani kakovost 30 dni (slika 29).

Alkilirani bencin

⚠ OPOZORILO - Alkilirani bencin nima enake gostote kakor navadni bencin. Zato je pri motorjih, ki so nastavljeni za uporabo navadnega bencina, potrebna drugačna nastavitve vijaka H. Za ta poseg se morate obrniti na pooblaščen servis.

POLNJENJE REZERVOARJA (slika 31)

Preden nalijete gorivo v rezervoar, pretresite ročko z mešanico (slika 30).

Svenska

START

BRÄNSLE

Denna produkt drivs med en 2-taktsmotor och kräver en förblandning av bensin och olja för 2-taktsmotorer. Förblanda blyfri bensin och olja för tvåtaktsmotorer i ren behållare godkänd för bensin (Fig.25).

REKOMMENDERAT BRÄNSLE: DENNA MOTOR HAR CERTIFIERATS FÖR ATT FUNGERA MED BLYFRI FORDONSBENSIN MED ETT OKTANTAL 89 ((R + M)/2) ELLER MED ETT HÖGRE OKTANTAL (Fig.26).

Blanda motoroljan för 2-taktsmotorer med bensinen genom att följa anvisningarna på förpackningen.

Du rekommenderas att använda olja för 2-taktsmotorer Efco 2 % (1:50) speciellt formulerad för alla luftkylda tvåtaktsmotorer Efco.

De korrekta proportionerna olja/bensin visade i nedanstående tabell (Fig.27) är lämpliga om man använder motorolja Efco **PROSINT 2** och **EUROSINT 2** (Fig.28) eller en likvärdig motorolja av hög kvalitet (specifikationer JASO FD eller specifikationer ISO L-EGD).

⚠ FÖRSIKTIGHET: ANVÄND INTE FORDONSOLJA ELLER OLJA FÖR 2-TAKTS UTOMBORDSMOTORER.

⚠ FÖRSIKTIGHET:

- Köp enbart bensinmängden som är nödvändig för din förbrukning; köp inte mer än vad du använder under en eller två månader;
- Förvara bensinen i en hermetiskt tillsluten behållare på en torr och kall plats.

⚠ FÖRSIKTIGHET - Använd aldrig bränsle med en etanolhalt över 10 %. Gasohol (en blandning av bensin och etanol) med en etanolhalt upp till 10 % eller E10 bränsle accepteras.

ANM. - Gör bara i ordning så mycket bränsleblandning som krävs för användningen. Lämna inte någon bränsleblandning för länge varken i behållaren eller i tanken. Vi rekommenderar att bränslestabilisatorn **Emak ADDITIX 2000**, artikelnummer 001000972, används om blandningen skall sparas så lång tid som 30 dagar (Fig. 29).

Alkylerad bensin

⚠ FÖRSIKTIGHET - Alkylerad bensin har inte samma densitet som normal bensin. Det betyder att motorer som ställts in med normal bensin kan kräva en annorlunda inställning av skruven H. Detta måste göras av en auktoriserad serviceverkstad.

PÅFYLLNING (Fig.31)

Skaka bränslebehållaren innan du fyller på bränsle (Fig.30).



29



30



31

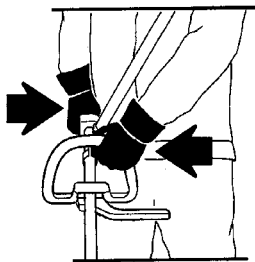

32

Slovensky

Slovenščina

Svenska

ŠARTOVANIE

ZAGON

START

⚠ Pred našartovaním motora sa ubezpečte, či sa kotúč voľne točí a či nie je v kontakte s cudzími predmetmi.

⚠ Pri minimálnych otáčkach sa rezacie zariadenie nesmie otáčať. V opačnom prípade kontaktujte Autorizovaného Servisného Strediska, aby vykonala kontrolu a odstránenie problému.

⚠ POZOR: Krovinorez držte pevne oboma rukami (Obr.32). Vždy stojte tak, aby bolo vaše telo vľavo od stroja. Nikdy stroj nadržte prekriženými rukami. Tieto pokyny musia dodržiavať aj laváci.

Udržiavajte správny pracovný postoj.

⚠ Vystavenie sa vibráciám môže spôsobiť poranenia osôb, ktoré trpia problémami s obehom krvi alebo majú problémy nervového pôvodu. Ak spozorujete príznaky ako stĺpnutie, strata citlivosti, zníženie normálnej sily alebo zmeny farby pokožky, obráťte sa na svojho lekára. Tieto príznaky sa zvyčajne prejavujú na prstoch, rukách a zápästiach.

Pred našartovaním motora skontrolujte, či sa plynová páčka voľne pohybuje.

⚠ Pred zagonom motorja se prepričajte, da se rezilo prosto giblje in ni v stiku s tujimi telesi.

⚠ Ko teče motor v prostem teku, se rezilo ne sme vrteti. V nasprotnem primeru stika pooblaščeni Servisni Center, da izvede pregled in odpravite težavo.

⚠ OPOZORILO: Obrezovalnik grmičevja držite trdno z obema rokama (Slika 32). Vedno poskrbite, da je vaše telo na levi strani cevi. Nikoli ne držite naprave tako, da bi imeli roke prekrižane. Tudi levičarji morajo upoštevati ta navodila.

Poskrbite za ustrezen položaj pri rezanju.

⚠ Izpostavljenost tresljajem lahko povzroči poškodbe osebam, ki imajo težave s krvnim obtokom ali živčevjem. Če opazite določene simptome, na primer odrevenelost, pomanjkanje občutljivosti, upad normalne moči ali spremembo v barvi kože, se obrnite po zdravniško pomoč. Ti znaki se ponavadi pojavijo na prstih, dlaneh ali v zapestjih.

Pred zagonom motorja se prepričajte, da se ročica plina prosto giblje.

⚠ Kontrollera att skivan snurrar obehindrat och att den inte har kontakt med något föremål innan du startar motorn.

⚠ När motorn går på lägsta varvtal ska skäranordningen inte snurra. Annars kontakta en Auktoriserad Serviceverkstad för att utföra en kontroll och rätta till problemet.

⚠ WARNING! Håll röjaren i ett fast grepp emd båda händerna (bild 32). Se till att din kropp alltid befinner sig till vänster om röret. Använd aldrig ett korshänt grepp. Vänsterhänta skall också använda dessa instruktioner. Se till att du håller rätt skärningsställning.

⚠ Exponeringen av vibrationer kan orsaka skador på personer som lider av blodcirkulations- eller nervösa problem. Kontakta läkare om du upplever fysiska symptom som domningar, bristande känslighet, minskning av normal styrka eller förändringar i hudfärgen. Dessa symptom uppträder oftast i fingrarna, händerna eller handlederna.

Kontrollera att gasspaken fungerar obehindrat innan motorn startas.

--

--

--

--

--

--

--

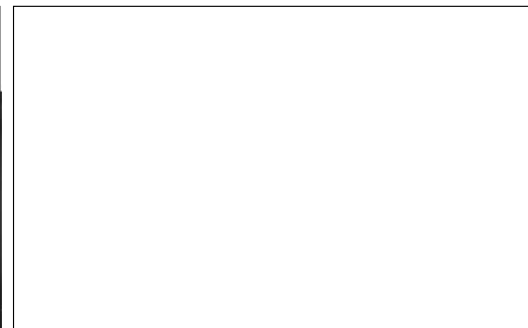
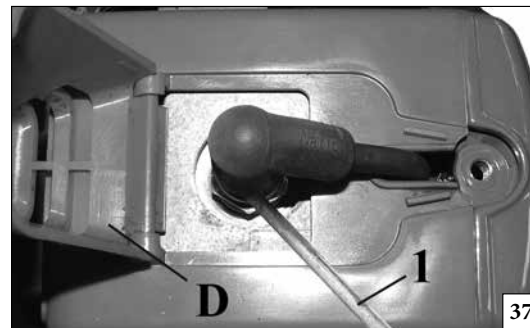
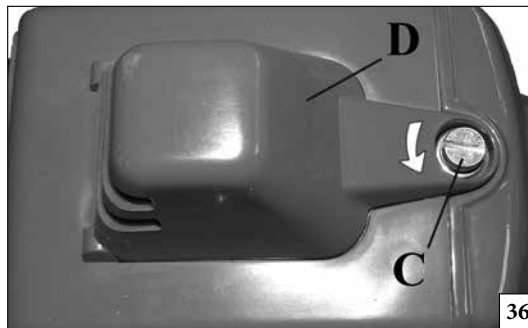
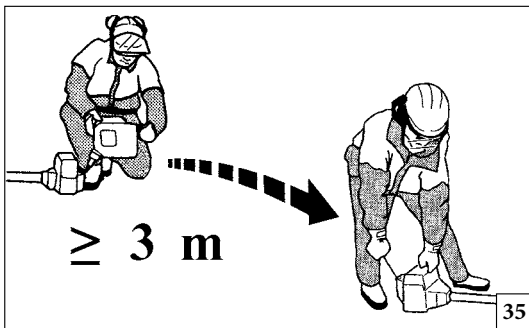

Slovensky

Slovenščina

Svenska

ŠTARTOVANIE

ZAGON

START

⚠ POZOR: dodržiavajte bezpečnostné predpisy o manipulácii s palivom. Pred dopĺňaním paliva vždy vypnite motor. Palivo nikdy nedopĺňajte, keď je stroj alebo motor v činnosti a kým sú horúce. Pred naštartovaním motora sa presuňte aspoň o 3 m od miesta, kde ste dopĺňali palivo (obr.35). NEFAJČTE!

1. Očistite okolie uzáveru paliva, aby ste predišli znečisteniu nádrže.
2. Uzáver palivovej nádrže uvoľnite pomaly.
3. Opatrne nalejte palivovú zmes do nádrže. Zabráňte rozliatiu.
4. Pred vrátením uzáveru na miesto očistite a skontrolujte tesnenie.
5. Uzáver palivovej nádrže naskrutkujte na miesto, utiahnite. Poutierajte prípadne rozliate palivo.

⚠ POZOR: skontrolujte, či nedochádza k úniku paliva a, ak k nim dochádza, pred používaním ich odstráňte. Podľa potreby zavolajte servisné stredisko predajcu.

Motor je zahľtený

- Prepnite vypínač zapalovania Zap./Vyp. do polohy **STOP**.
- Aby ste mali prístup ku sviečke, odskrutkujte skrutku (C, Obr. 36) a otvorte kryt (D, Obr. 36-37).
- Vsuňte vhodný nástroj pod koncovku sviečky (1, Obr. 37).
- Vypáňte koncovku sviečky.
- Sviečku odskrutkujte a osušte.
- Plynovú páčku úplne stlačte.
- Potiahnite štartovacie lanko niekoľkokrát, aby sa vyčistila spaľovacia komora.
- Upevnite sviečku späť a zapojte koncovku sviečky, zatlačte koncovku **pevne** – zmontujte ostatné časti.
- Prepnite vypínač zapalovania Zap./Vyp. do štartovacej polohy **START**.
- Páčku sýtiča nastavte do OTVORENEJ polohy – aj keď je motor studený.
- Teraz naštartujte motor.

⚠ POZOR: pri rokovanju z gorivom upoštevajte varnostne napotke. Pred polnjenjem goriva vselej ugasnite motor. Nikdar ne dolivajte goriva, kadar motor teče ali kadar je vroč. Pred zagonom motorja se premaknite vsaj 3 m od mesta, na katerem ste natočili gorivo (slika 35). NE KADITE!

1. Očistite površino okoli pokrovčka za gorivo, da preprečite morebitno onesnaženje goriva.
2. Pokrovček za gorivo odvijajte počasi.
3. Previdno natočite mešanico goriva v posodo za gorivo. Pazite, da goriva ne polijete.
4. Preden znova privijete pokrovček za gorivo, očistite in pregledjte tesnilo.
5. Nato takoj privijte pokrovček za gorivo in ga pritegnite z roko. Odstranite morebitne ostanke razlitéga goriva.

⚠ POZOR: preverite, ali morda kje pušča gorivo, in v takšnem primeru pred začetkom odpravite vzrok puščanja. Po potrebi se obrnite na servisno službo podjetja, kjer ste kupili stroj.

Motor je poplavljen

- Stikalo za vklop premaknite v izklopljen položaj **“STOP”**.
- Za dostop do svečke, izvijte vijak (C, sl. 36-37) in odprite pokrov (D, sl. 36-37).
- Vstavite ustrezno orodje v kapo vžigalne svečke (1, Slika 37).
- Odstranite kapo vžigalne svečke.
- Odvijte in posušite vžigalno svečko.
- Na široko odprite dušilno loputo.
- Večkrat potegnite vrstico zaganjalnika, da očistite izgorevalno komoro.
- Ponovno namestite vžigalno svečko in priključite kapo vžigalne svečke; **močno** jo pritisnite navzdol – ponovno sestavite ostale dele.
- Stikalo za vklop prestavite v **START**, to je položaj za vklop.
- Ročico naprave za hladni zagon prestavite v odprti položaj **“OPEN”** – tudi če je motor hladen.
- Zaženite motor.

⚠ WARNING: följ säkerhetsanvisningarna för hantering av bränsle. Stäng alltid av motorn innan du tankar. Fyll aldrig på bränsle i en maskin med motor igång eller varm motor. Flytta dig minst 3 meter ifrån platsen där bränslepåfyllningen har utförts innan du startar motorn (fig.35). RÖK INTE!

1. Rengör ytan runt tanklocket för att undvika föroreningar.
2. Lossa tanklocket försiktigt.
3. Fyll försiktigt i bränsleblandningen i tanken. Undvik spill.
4. Innan du sätter på tanklocket, rengör och kontrollera tätningen.
5. Sätt omgående tillbaka tanklocket och skruva åt det för hand. Avlägsna eventuella bränslespill.

⚠ WARNING: kontrollera om det finns bränsleläckage och om så är fallet avlägsna dem för användningen. Om nödvändigt, kontakta återförsäljarens kundservice.

Motorn är flödad

- Ställ kontakten on/off på **STOP**.
- Skruva ur skruven (C, Fig. 36) och öppna locket (D, Fig. 36-37) för att komma åt tändstiftet.
- För in lämpligt verktyg i tändstiftshylsan (1, bild 37).
- Lossa tändstiftshylsan.
- Skruva av och torka tändstiftet.
- Sätt på fullgas.
- Dra startlinna flera gånger för att rensa brännkammaren.
- Sätt tillbaka tändstiftet och anslut tändstiftshylsan, tryck den nedåt **med kraft** – montera de övriga delarna.
- Ställ kontakten on/off på **START**, startläge.
- Ställ chokereglaget på **OPEN** – även om motorn är kall.
- Starta nu motorn.

--

--

--

--

--

--

--

--

--

--

--

--

--

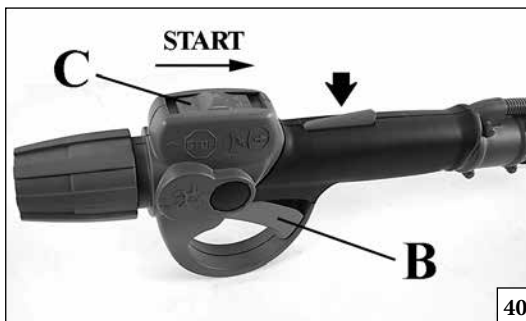
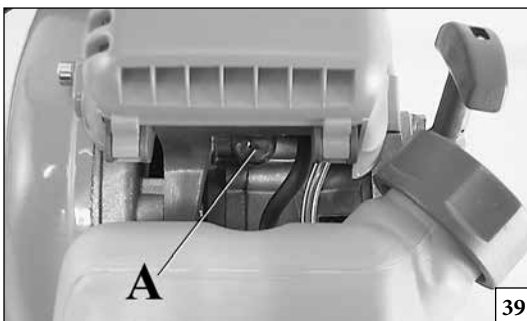

Slovensky	Slovenščina	Svenska
<p style="text-align: center;">ŠTARTOVANIE</p>	<p style="text-align: center;">ZAGON</p>	<p style="text-align: center;">START</p>
<p>ŠTARTOVANIE MOTORA Nasajte do karburátora palivo opakovaným stlačením pumpičky (A, Obr. 39). Vypínač zapalovania (A, Obr. 40) dajte do polohy „I“ alebo „START“. Páčku sýtiča (D, Obr. 42) dajte do polohy „CLOSE“. Krovínorez položte na zem do stabilnej polohy. Skontrolujte, či je kotúč voľný. Pevne držte krovínorez za kryt motora, pomaly zatiahnite za lanko štartéra, až narazíte na odpor (Obr. 43). Potom niekoľkokrát prudko zatiahnite do prvého naskočenia motora. Počakajte cca 5 ÷ 10 sekúnd a potom stlačte plynovú páčku (B, Obr. 40), čím sa automaticky vráti páčka sýtiča (D, Obr. 41) do pôvodnej polohy „OPEN“. S dlhším lankom sa stroj dá pohodlne naštartovať aj keď je na pleciach pracovníka.</p> <p>⚠ UPOZORNENIE: Pri štartovaní teplého motora nepoužívajte sýtič.</p> <p>ZÁBEH MOTORA Motor dosiahne svoj maximálny výkon po 5÷8 hodinách práce. Počas zábehu nenechajte motor bežať na voľnobehu na maximálne otáčky, aby ste predišli zbytočnému namáhaniu.</p> <p>⚠ UPOZORNENIE! - Počas zábehu nenastavujte karburátor, aby ste dosiahli zvýšenie výkonu, mohli by ste tak spôsobiť poškodenie motora.</p> <p>PRE LAVÁKOV Ako doplnková výbava je k dispozícii výfuk s kódom 62030006, ktorý môžete vymeniť za dodávaný. Vzhľadom na to, že je výfukový otvor posunutý, je nevyhnutné urobiť nový otvor na ochrannom kryte výfuku, aby nehrozilo nebezpečenstvo, že sa spáli (Obr.44-45).</p> <p>POZN: Je normálne, že nový motor počas prvého použitia dymí.</p>	<p>ZAGON MOTORJA S pritiskanjem vbrizgalke goriva (A, slika 39) napolnite vplinjač. Stikalo za vklop/izklop (A, slika 40) pomaknite v položaj "I" - "START". Ročico čoka (D, slika 42) pomaknite v položaj CLOSE. Motorno koso položite v stabilen položaj na tla. Prepričajte se, da se rezilo lahko prosto vrti. Motorno koso pritrsnite ob tla in počasi povlecite zagonsko vrv, dokler ne začutite odpora (slika 43). Potem jo večkrat zapored hitro potegnite, dokler ne poženete motorja. Ko motor vžge, počakajte 5 ÷ 10 sekund in potem povlecite ročico za plin (B, sliki 40). Ročica čoka (D, slika 41) se bo samodejno vrnila v izhodiščni položaj "OPEN". Z daljšo zagonsko vrvico lahko motor zlahka zaženete tudi tedaj, ko nosite orodje na hrbtu.</p> <p>⚠ OPOZORILO - Za ponoven zagon toplega motorja ne uporabljajte dušilke (čoka).</p> <p>VPELJAVANJE MOTORJA Motor doseže svojo polno moč po 5 – 8 urah delovanja. V obdobju vpeljavanja ne pustite, da bi motor deloval s polnimi obrati brez obremenitve. Tako preprečite pretirano delovno obremenitev.</p> <p>⚠ OPOZORILO! - V času vpeljavanja ne spreminjajte nastavitve uplinjača, da bi dobili dodatno moč; tako lahko motor poškodujete.</p> <p>ZA LEVIČARJE Kot izbirna oprema vam je na voljo izpušni lonec kat. št. 62030006, s katerim lahko zamenjate obstoječega. Zaradi premaknjene izpušne odprtine je treba narediti novo odprtino v ščitniku izpušnega lonca, s čimer se prepreči nevarnost, da bi se vnel (slika 44-45).</p> <p>OPOMBA: Povsem normalno je, da nov motor pri prvi uporabi in tudi še kasneje oddaja dim.</p>	<p>START AV MOTORN Fyll förgasaren genom att trycka på bränslepumpen flera gånger (A, Fig. 39). Skjut på/avknappen (A, Fig. 40) till läge "I" eller "START". Ställ startspaken (D, Fig. 42) i läge "CLOSE". Lågg ner trimmern på marken så att den ligger stabilt. Kontrollera att skivan kan rotera obehindrat. Håll trimmern i ett stadigt grepp så att den ligger stilla och dra långsamt i startsnöret tills du känner av motstånd (Fig. 43). Dra sedan kraftigt i snöret ett par gånger tills maskinen startar. Vänta cirka 5÷10 sekunder och dra sedan i gasspaken (B, Fig. 40) så att startspaken (D, Fig. 41) automatiskt återgår till originalläget "OPEN". Med det längre repet kan maskinen även startas då den är placerad på operatörens axlar.</p> <p>⚠ VARNING: Använd inte startspaken när motorn redan är varm.</p> <p>INKÖRNING AV MOTORN Motorn uppnår maximal effekt efter 5-8 arbetstimmar. Låt inte motorn gå på maximalt tomgångsvarvtal under inkörningsperioden. Det kan bli för stor belastning på motorn.</p> <p>⚠ VARNING! Justera inte förgasningen för att öka effekten under inkörningsperioden. Det kan bli skador på motorn.</p> <p>FÖR VÄNSTERHÄNTA Det går att beställa, som extrautrustning, ett avgasrör med kod 62030006 som byts mot det som sitter på maskinen. Eftersom avgasutloppshålet då ändras, är det nödvändigt att öppna ett nytt hål i avgasrörets skydd, för att inte riskera att det bränns (Fig44-45).</p> <p>OBS: Det är normalt att en ny motor avger rök under och efter den första användningen.</p>

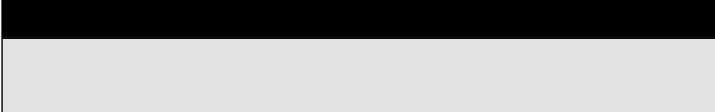
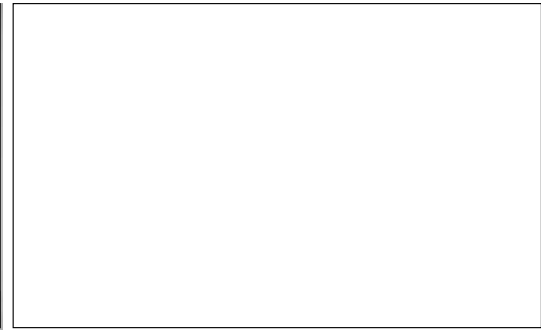
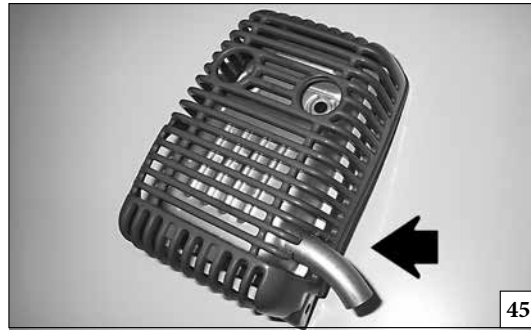

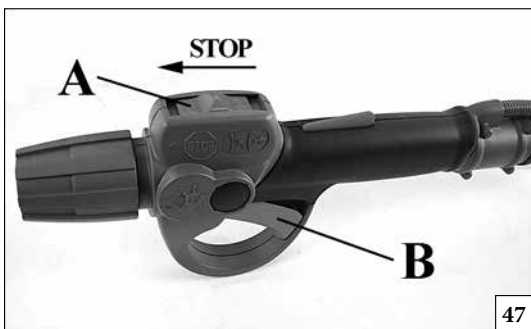

Slovensky	Slovenščina	Svenska
ZASTAVENIE MOTORA	ZAUSTAVLJANJE MOTORJA	STOPP AV MOTORN
Nastavte páčku plynu na voľnobeh (B, Obr. 47) a počkajte niekoľko sekúnd, aby motor vychladol. Vypnite motor, vypínač zapalovania (A) nastavte do polohy STOP.	Ročico plina pomaknite v položaj za prosti tek (B, sliki 47) in počkajte nekaj sekund, da se motor ohladi. Motor zaustavite tako, da stikalo za vklop/izklop (A) pomaknete v položaj STOP.	Dra gasspaken till lägsta varvtal (B, Fig. 47) och vänta ett par sekunder så att motorn svalnar. Stäng av motorn genom att ställa på/avknappen (A) i läge av, STOP.
POUŽITIE	UPORABA	ANVÄNDNING
ZAKÁZANÉ POUŽITIE <p>⚠ POZOR: Predchádzajte spätnému vrhu, ktorý vás môže vážne poraniť. Spätňý vrh je prudký pohyb stroja dopredu alebo do strany pri náraze kotúča na nejaký predmet, ako peň stromu alebo kameň prípadne keď sa zuby rezného kotúča zakliesnia v dreve. Náraz do cudzích predmetov môže spôsobiť dokonca stratu kontroly nad krovinorezom.</p> <p>⚠ UPOZORNENIE! - Vždy dodržiavajte bezpečnostné predpisy. Krovinorez sa používa len na kosenie trávnatých porastov alebo malých kríkov. Konáre vyžíňajte iba s použitím vhodných kotúčov. Nevyžíňajte materiály ako kov, plasty, múry a nedrevené časti. Je zakázané kosiť iné druhy materiálu. Nepoužívajte krovinorez ako páku pri zdvíhaní, premiestňovaní alebo lámaní predmetov, ani ako podperu. Používanie iných nástrojov alebo zariadení, ktoré nie sú určené výrobcom, je zakázané.</p> <p>⚠ POZOR: Pri použití neohybných kotúčov sa vyhýbajte vyžíňaniu v blízkosti plotov, múrov budov, pňov stromov, kameňov alebo iných predmetov, ktoré by mohli spôsobiť spätný vrh krovinorezu alebo poškodenie kotúča. Pri uvedených prácach používajte hlavice so strunami. Okrem toho, dávajte pozor na zvýšenú možnosť nárazu v takýchto situáciách.</p>	PREPOVEDANA UPORABA <p>⚠ OPOZORILO: Izogibajte se potegu, saj le-ta lahko povzroči resne poškodbe. Poteg je nenaden premik naprave v stran ali naprej, ko se rezilo zaleti v predmete, kot so debela ali kamni, ali ko les med žaganjem stisne rezilo žage. Zaradi trka s takim predmetom lahko celo izgubite nadzor nad obrezovalnikom.</p> <p>⚠ OPOZORILO! - Vedno spoštujte varnostne predpise. Motorno koso uporabljajte samo za rezanje trave. Les režite samo s primernim žagastim rezilom. Ne režite kovine, plastike, zidov ali gradbenega materiala, ki ni iz lesa. Motorne kose ne uporabljajte kot vzvod za dviganje, premikanje ali lomljenje predmetov, niti je ne pritrjujte na fiksno podlago. Na pogonsko gred motorne kose ni dovoljeno pritrjevati orodij ali naprav, ki jih ni odobril proizvajalec.</p> <p>⚠ OPOZORILO: Ko uporabljate trda rezila, se izogibajte bližine ograj, zidov stavb, drevesnih debel, kamnov in drugega, kar bi lahko povzročilo, da vas obrezovalnik potegne ali da bi se poškodovalo rezilo. Za taka opravila priporočamo uporabo glav z najlonsko nitko. Poleg tega bodite v teh primerih posebej pozorni na delce, ki se lahko odbijejo.</p>	FÖRBJUDEN ANVÄNDNING <p>⚠ VARNING: Undvik kast som kan leda till allvarlig skada. kast är en sidorörelse eller en plötsligt framåtrörelse av maskinen, vilket kan hända när klingan möter ett föremål som en stock eller en sten eller när träet omringar och klämmer åt sågklingan vid skärningen. Kontakt med ett främmande föremål kan också leda till du tappar kontrollen över röjaren .</p> <p>⚠ VARNING! Följ alltid säkerhetsreglerna. Trimmern får endast användas för att klippa gräs, små buskar och sly. Røj endast trä med rätt sågklinga. Skär inte metall, plast, murverk eller byggnadsmaterial som inte är av trä. Det är förbjudet att använda den för att klippa annat material. Använd inte trimmern som hävstång för att lyfta, flytta eller krossa föremål och blockera den inte på ett fast stöd. Det är förbjudet att anbringa andra typer av verktyg och tillämpningar vid trimmern än de som tillverkaren specificerar.</p> <p>⚠ VARNING: När du använder stela klingor, undvik att skära i närheten av staket, sidor av byggnader, trädstammar, stenar eller andra liknande föremål som kan orsaka att röjaren får ett kast eller kan skada klingan. Vi rekommenderar användning av nylonlinehuvuden för sådant arbete. Se dessutom upp för ökad risk för rikoschettering i sådan situationer.</p>

--	--	--	--

Slovensky	Slovenščina	Svenska
<p style="text-align: center;">POUŽITIE</p>	<p style="text-align: center;">UPORABA</p>	<p style="text-align: center;">ANVÄNDNING</p>
<p>⚠ POZOR: Nikdy nepoužívajte krovinorez nad úroveň povrchu alebo s rezným nástrojom v kolmej polohe k zemi. Vyžínač nikdy nepoužívajte ako na rezanie živého plotu.</p> <p>⚠ POZOR: Ak sa dobre utiahnutý kotúč začne uvoľňovať, okamžite prerušte prácu. Mohla by byť poškodená upevňovacia matica/skrutka, ktorú treba vymeniť. Na upevnenie kotúča nikdy nepoužívajte neschválené diely. Ak sa kotúč bude naďalej uvoľňovať, obráťte sa na svojho predajcu, alebo autorizovaný servis. Nikdy nepoužívajte krovinorez s uvoľneným kotúčom.</p> <p>Ochranné opatrenia v pracovnej oblasti</p> <ul style="list-style-type: none"> Nikdy nedovoľte, aby krovinorez používali deti. Iným osobám dovoľte používať krovinorez iba vtedy, ak si prečítali Návod na použitie alebo ak boli dostatočne zaškolení o správnom použití krovinorezu. Vždy pracujte tak, že budete pevne stáť oboma nohami na pevnom podklade, aby ste predišli strate rovnováhy. Skontrolujte, či sa môžete bezpečne pohybovať a stáť. Skontrolujte oblasť okolo, či v nej nie sú prekážky (korene, skaly, vetvy, jamy a pod.) v prípade, že by ste sa museli rýchlo presunúť. Nepracujte vo výške presahujúcej vaše plecia, pretože tak bude ťažké udržať kontrolu v prípade spätného vrhu. Nepracujte v blízkosti elektrických káblov. Nechajte to radšej na odborníkov/profesionálov. Pracujte iba za dobrého svetla a dobrej viditeľnosti, aby ste videli jasne a zreteľne. Nepracujte s krovinorezom, ak stojíte na rebríku, je to mimoriadne nebezpečné. Krovinorez zastavte, ak kotúč narazil na cudzí predmet. Skontrolujte kotúč a vyžínač; prípadné poškodené časti opravte. Na kotúči nesmie byť piesok alebo špina. Aj malým množstvom špiny sa čepel rýchlo otupí a zvýši sa tým nebezpečenstvo spätného vrhu. Pred položením krovinorezu na zem zastavte motor. Dávajte mimoriadny pozor a buďte ostražitý ak nosíte ochranné prostriedky sluchu, pretože sa tým môže znížiť schopnosť počuť zvuky upozorňujúce na nebezpečenstvo (volanie, signály, upozornenia a pod.). Dávajte mimoriadny pozor pri práci na svahoch a na nerovnom povrchu. 	<p>⚠ OPOZORILO: Nikoli ne uporabljajte obrezovalnika grmičevja nad višino tal ali tako, da bi bil nastavek za rezanje pravokoten na tla. Nikoli ne uporabljajte obrezovalnika grmičevja za obrezovanje žive meje.</p> <p>⚠ OPOZORILO: Če se rezilo odvíje, potem ko ste ga dobro zategnili, takoj prenehajte z delom. Zadrževalna matica je morda obrabljena ali poškodovana in jo je treba zamenjati. Za pritrjevanje rezila nikoli ne uporabljajte delov, ki jih ni odobrila proizvajalec. Če se rezilo še naprej odvíja, pokličite svojega trgovca. Nikoli ne uporabljajte obrezovalnika grmičevja s slabo pritrjenim rezilom.</p> <p>Previdnostni ukrepi v delovnem območju</p> <ul style="list-style-type: none"> Nikoli ne dovolite, da bi z obrezovalnikom delali otroci. Delo z obrezovalnikom dovolite le tistim, ki so prebrali ta uporabniški priročnik ali prejeli ustrezna navodila za varno in pravilno uporabo tega obrezovalnika. Vedno delajte tako, da imate obe nogi trdno na tleh, saj tako preprečite, da bi vas potegnili iz ravnotežja. Prepričajte se, da lahko varno stojite in se premikate. Preglejte območje okoli vas za možne ovire (korenine, skale, veje, jarke, itd.), če bi se morali hitro premakniti. Ne režite nad višino prsi, saj obrezovalnik na večjih višinah težko nadzorujete in preprečujete, da vas potegne. Ne delajte v bližini električnih žic. Tako delo naj opravijo profesionalci. Delajte samo, ko je dovolj vidljivosti in svetlobe, da lahko dobro vidite. Ne obrezujte z lestve; to je izredno nevarno. Če rezilo zadene v trd predmet, ustavite obrezovalnik. Preglejte kolut in obrezovalnik; po potrebi popravite poškodovane dele. Poskrbite, da rezilo ne bo v stiku z blatom ali peskom. Ā manjša količina blata bo hitro otopila rezilo in povečala možnost potega. Pred obrezovalnik postavite na tla, zaustavite motor. Bodite posebej previdni in pozorni, ko nosite zaščito za sluh, saj tovrstna oprema zmanjša možnost, da slišite zvoke, ki opozarjajo na nevarnost (klici, signali, opozorila, itd.). Bodite posebej pazljivi, ko delate na pobočjih ali na neravnem območju. 	<p>⚠ WARNING: Använd aldrig en röjare ovanför marknivå eller med skärutrustningen vinkelrätt mot marken. Använd inte röjaren som häcksax.</p> <p>⚠ WARNING: Om klingan lossnar efter det att du har dragit åt den på rätt sätt, stoppa omedelbart arbetet. Låsmuttern kan vara nött eller skadad och bör bytas ut. Använd aldrig icke-godkända delar för att låsa klingan. Om klingan fortsätter att lossna kontakta återförsäljaren. Använd aldrig röjaren med en lossad klinga.</p> <p>Försiktighetsåtgärder för arbetsområdet</p> <ul style="list-style-type: none"> Låt aldrig barn använda röjaren. Låt endast personer som har läst användarhandboken eller har fått lämpliga anvisningar om en säker och rätt användning av röjaren använda maskinen. När du skär se till att du har säkert fotfäste så att du inte förklarar balansen. Se till att du kan röra dig och stå på ett säkert sätt. Kontrollera eventuella hinder i omgivningen (rötter, klippor, kvistar, diken, etc.) om du plötsligt måste röra dig. Arbeta inte ovanför brösthöjd eftersom en röjare som hålls högre är svår att kontrollera mot kastkrafter. Arbeta inte i närheten av ställinor. Låt fackmän utföra sådant arbete. Arbeta endast med skärning vid god sikt och lämpligt ljus så att du ser klart. Arbeta inte från en stege, det är mycket farligt. Stoppa röjaren om klingan slår emot ett främmande föremål. Inspektera skivan och röjaren; reparera de eventuellt skadade delarna. Se till att klingan inte kommer i kontakt med smuts eller sand. Till och med en liten mängd smuts gör snabbt klingan slö och ökar risken för kast. Stoppa motorn innan du ställer ned röjaren. Var särskilt försiktig och uppmärksam när du bär öronskydd eftersom en sådan utrustning kan begränsa din förmåga att höra ljud som innebär fara (rop, signaler, varningar, etc.) Var mycket försiktig när du arbetar på sluttningar eller rojäm mark.

Slovensky	Slovenščina	Svenska
POUŽITIE	UPORABA	ANVÄNDNING
<p>⚠ POZOR: Nikdy nepoužívajte neohybné kotúče pri vyžínaní povrchu s kameňmi. Odhodené predmety alebo poškodené kotúče môžu spôsobiť vážne alebo smrteľné zranenie obsluhy alebo okolostojacích osôb. Dávajte pozor na odmrštené predmety. Vždy nosite ochranné prostriedky očí. Nikdy sa nenahýňajte nad ochranný štít. Kamene, odpadky a pod. by mohli byť odmrštené smerom k očiam a mohli by Vás oslepiť alebo vážne poraniť. Neoprávnené osoby musia ostať v bezpečnej vzdialenosti. Deti, zvieratá, okolostojaci a pomocníci by mali ostať vo vzdialenosti aspoň 15 m. Ak sa niekto priblíži, stroj okamžite zastavte. Nikdy nemanipulujte krovínorezom, ak ste sa predtým nepresvedčili, že v bezpečnej zóne nie je nikto.</p> <p>Pracovné techniky Všeobecné pokyny pri práci</p> <p>⚠ POZOR: Táto časť popisuje základné bezpečnostné opatrenia pri práci pri vyžínaní a kosení. Ak sa dostanete do situácie, v ktorej budete mať pochybnosti ako pokračovať, poraďte sa s odborníkom. Zavolajte predajcu alebo servisné stredisko. Nerobte nič, čo presahuje vaše schopnosti. Musíte poznať rozdiely medzi čistením lesného porastu, vyžínaním tráv a kosením tráv ešte pred použitím krovínorezu.</p> <p>Základné bezpečnostné predpisy 1. Rozhliadnite sa okolo seba: <ul style="list-style-type: none"> • Zabezpečte, aby Vás žiadne osoby, zvieratá a iné veci neovplyvňovali, hlavne kontrolu nad strojom. • Zabezpečte, aby sa osoby, zvieratá atď. nemohli dostať do kontaktu s rezným nástrojom, ani s predmetmi, ktoré by mohli byť odmrštené týmto zariadením. </p> <p>⚠ POZOR: Stroj nepoužívajte bez toho, že by ste neboli schopní v prípade potreby zavolať pomoc.</p> <p>2. Stroj nepoužívajte za zlého počasia, ako v hustej hmle, v prudkom daždi, ak je veľmi zima a pod. Práca v uvedených podmienkach je namáhavá a často so sebou prináša ďalšie riziká, ako tvorbu poľadovice a pod.</p> <p>3. Presvedčte sa, že v pracovnej oblasti sa budete môcť bezpečne pohybovať a stáť. Skontrolujte pracovnú oblasť, či v nej nie sú potenciálne prekážky (korene, skaly, konáre, úvaly a pod.) pre prípad, že by ste sa museli rýchlo presunúť. Pri práci na prudkom svahu dávajte veľký pozor.</p>	<p>⚠ OPOZORILO: Ko delate na kamnitem območju, nikoli ne uporabljajte trdih rezil. Predmeti, ki izletijo, ali poškodovana rezila lahko povzročijo resne in celo smrtno poškodbe uporabnika ali mimoidočih. Zaščitite se pred predmeti, ki izletijo. Vedno nosite ustrezno zaščito za oči. Nikoli se ne nagibajte preko ščitnika nastavka za rezanje. Naprava lahko kamne, smeti, itd. izvrže navzgor proti očem in povzroči, da oslepíte ali se resno poškodujete. Poskrbite, da bodo nepooblaščené na varni razdalji. Otroci, opazovalci in pomočniki se morajo zadrževati izven varnostnega območja 15 m. Če se kdo približa, takoj zaustavite motor. S strojem se nikoli ne obrnite okoli, ne da bi se prej prepričali, da- se nihče ne nahaja znotraj varnostnega območja.</p> <p>Tehnike dela Splošna navodila za delo</p> <p>⚠ OPOZORILO: Ta razdelek opisuje osnovne varnostne ukrepe za delo z gozdarskimi obrezovalniki in motornimi kosami. Če se znajdete v položaju, v katerem ne veste, kako naprej, se posvetujte s strokovnjakom. Pokličite svojega trgovca ali serviserja. Ne izvajajte del, za katera mislite, da presegajo vaše sposobnosti. Pred uporabo morate razumeti razliko med krčenjem v gozdarstvu, čiščenjem travnatih površin in košnjo trave.</p> <p>Osnovna varnostna pravila 1. Glejte okoli sebe: <ul style="list-style-type: none"> • Da zagotovite, da ljudje, živali in ostalo ne more vplivati na vašo sposobnost nadzora naprave. • Da zagotovite, da ljudje, živali, itd. ne pridejo v stik z nastavkom za rezanje ali s predmeti, ki jih izvrže nastavek za rezanje. </p> <p>⚠ OPOZORILO: Ne uporabljajte stroja, če nimate možnosti, da v primeru nezgode pokličete pomoč.</p> <p>2. Ne uporabljajte naprave v slabem vremenu, na primer gosti megli, nalivu, v močnem vetru, hudem mrazu, itd. Delo v takšnih razmerah je zelo utrujajoče in prinaša s seboj dodatna delovna tveganja, na primer nastanek poledice na tleh, itd.</p> <p>3. Prepričajte se, da lahko varno stojite in se premikate. Preglejte, če so v območju okoli vas morebitne ovire (korenine, skale, veje, jarki, itd.) za primer, ko bi se morali hitro umakniti. Bodite posebej previdni pri delu na pobočju.</p>	<p>⚠ WARNING: Använd aldrig stela klingor när du arbetar i steniga områden. Uppkastade föremål eller skadade klingor kan orsaka allvarliga eller dödshotande skador på användaren eller kringstående. Se upp för uppkastade föremål. Bär alltid godkänt ögonskydd. Luta dig aldrig över skärutrustningens skydd. Stenar, skräp, etc. kan kastas upp i ögonen och orsaka blindhet eller allvarlig skada. Se till att obehöriga personer befinner sig på avstånd. Barn, djur, åskådare och medhjälpare ska stå utanför ett säkerhetsområde på 15 meter. Stoppa maskinen omedelbart om någon närmar sig. Sväng aldrig runt med maskinen om du först inte har kontrollerat att ingen - finns inom säkerhetsområdet.</p> <p>Arbets tekniker Allmänna arbets anvisningar</p> <p>⚠ WARNING: I detta avsnitt beskrivs grundläggande försiktighetsåtgärder vid arbete med röjningssågar och trimmer. Om du är osäker på hur du ska hantera en viss situation som har uppstått fråga en fackman. Kontakta återförsäljaren eller en serviceverkstad. Undvik användning som du inte har förmåga att behärska. Du måste förstå skillnaden mellan skogsröjning, gräsröjning och grästrimning före användning.</p> <p>Grundläggande säkerhetsregler 1. Se dig omkring: <ul style="list-style-type: none"> • Se till att människor, djur eller andra saker inte kan inverka på din kontroll av maskinen. • Se till att människor, djur, etc. inte kommer i kontakt med skärutrustningen eller lösa föremål som kastas ut av skärutrustningen. </p> <p>⚠ WARNING: Använd inte maskinen om du inte kan ropa på hjälp i händelse av olycka.</p> <p>2. Använd inte maskinen i dåligt väder, som tät dimma, tungt regn, stark vind, intensiv kyla, etc. Arbete under sådana villkor är tröttsamt och medför ofta andra risker, såsom bildandet av is på marken, etc.</p> <p>3. Se till att du kan förflytta dig och har fotfäste. Kontrollera området omkring dig för eventuella hinder (rötter, stenar, kvistar, diken, etc.) om du plötsligt måste förflytta dig. Var extra försiktig när du arbetar på sluttande mark.</p>

Slovensky	Slovenščina	Svenska
<p style="text-align: center;">POUŽITIE</p>	<p style="text-align: center;">UPORABA</p>	<p style="text-align: center;">ANVÄNDNING</p>
<p>4. Pred prenesením stroja na iné miesto vypnite motor. 5. Stroj nikdy nekladte na zem, kým je motor v chode.</p> <ul style="list-style-type: none"> • Vždy používajte správne vybavenie. • Skontrolujte, či je vybavenie dobre nastavené. • Starostlivo si zorganizujte prácu. • Pri začatí práce s kotúčmi vždy použite plný výkon. • Vždy používajte naostrené kotúče. <p>⚠ POZOR: Obsluha stroja, ani iná osoba, sa nesmie pokúsiť odstrániť pokosený materiál, kým je motor v chode, mohlo by to spôsobiť veľmi vážne poranenie. Predtým, ako sa pokúsite odstrániť materiál, ktorý zablokoval otáčanie kotúča, zastavte motor a rezacie zariadenie, aby ste predišli osobnému úrazu. Kónická spojka sa môže počas používania veľmi zahriať a ostane horúca dlhú dobu. Ak sa jej dotknete, mohli by ste sa popáliť.</p> <p>⚠ POZOR: Niekedy sa môžu medzi rezným kotúčom a štítom zachytiť konáriky a tráva. Pred ich odstránením vždy zastavte motor.</p> <p>Kontroly pred štartovaním</p> <ul style="list-style-type: none"> • Skontrolujte kotúče, aby ste zistili či na spodnej časti alebo v strednom otvore nie sú praskliny. Ak ste praskliny našli, kotúč vymeňte, ale žiadnom prípade nepoužívajte - vyhodte ho (Obr.51, strana 38). • Skontrolujte, či podporná príruka nie je prasknutá následkom preťaženia alebo následkom prílišného utiahnutia. Ak je podporná príruka prasknutá, vymeňte za dobrú - zlú vyhodte (Obr.52, strana 38). • Skontrolujte, či poistná matica nestratila svoju upínaciu silu. Uťahovací moment matice by mal byť 25 Nm. (Obr.52, strana 38). • Skontrolujte, či nie je poškodený alebo prasknutý ochranný štít kotúča. Ak je ochranný štít kotúča prasknutý, vymeňte ho (Obr.53, strana 38). • Skontrolujte, či kosacia hlavica a kryt nie sú poškodené alebo prasknuté. Ak kosacia hlavica alebo kryt praskli, vymeňte ich (Obr.53, strana 38). <p>⚠ POZOR: Nikdy nepoužívajte krovinorez bez ochranného štítu alebo keď je štít poškodený. Nikdy nepoužívajte krovinorez bez prevodového hriadeľa.</p>	<p>4. Preden se premaknete na drugo območje, ugasnite motor. 5. Nikoli ne odložite naprave, če motor deluje.</p> <ul style="list-style-type: none"> • Vedno uporabljajte pravo opremo. • Prepričajte se, da je oprema pravilno nastavljena. • Svoje delo natančno organizirajte. • Ko začnete rezati z rezilom, vedno delajte s polnim plinom. • Vedno uporabljajte ostra rezila. <p>⚠ OPOZORILO: Niti uporabnik naprave niti kdor koli drug ne sme poizkušati odstraniti odrezanega materiala, medtem ko motor deluje ali se nastavek za rezanje vrti. Preden odstranite ostanke, ki so se navili okoli koluta, zaustavite motor in nastavek za rezanje, saj sicer obstaja velika nevarnost poškodb. Kotni pogon se med delovanjem zelo segreje in ostane vroč še nekaj časa po tem. Če se ga dotaknete, se lahko opečete.</p> <p>⚠ OPOZORILO: Včasih se veje ali trava lahko ujamejo med ščitnik in nastavek za rezanje. Pred čiščenjem vedno ugasnite motor.</p> <p>Pregled pred zagonom</p> <ul style="list-style-type: none"> • Preglejte rezilo in se prepričajte, da na spodnji strani krakov (zob) ali ob sredinski luknji ni razpok. Če najdete razpoke, zavržite rezilo (Slika 51, stran 38). • Prepričajte se, da oporna prirobnica zaradi utrujenosti materiala ali premočnega zategovanja ni počila. Če je oporna prirobnica počena, jo zavržite (Slika 52, stran 38). • Prepričajte se, da pritrditvena matica ni izgubila svojih zadrževalnih zmožnosti. Zatezni moment pritrditvene matice mora biti 25 Nm (Slika 52, stran 38). • Prepričajte se, da ščitnik rezila ni poškodovan ali počen. Če je ščitnik rezila počen, ga zamenjajte (Slika 53, stran 38). • Prepričajte se, da glava motorne kose in ščitnik motorne nista poškodovana ali počena. Če sta glava motorne kose ali ščitnik motorne kose počena, ju zamenjajte (Slika 53, stran 38). <p>⚠ OPOZORILO: Naprave nikoli ne uporabljajte brez ščitnika ali z okvarjenim ščitnikom. Nikoli ne uporabljajte naprave brez pogonske gredi.</p>	<p>4. Stäng av motorn innan du förflyttar dig till ett annat område. 5. Ställ aldrig ned maskinen när motorn är igång.</p> <ul style="list-style-type: none"> • Använd alltid rätt utrustning. • Se till att utrustningen är rätt justerad. • Organisera arbetet noga. • Använd alltid fullgas när du börjar skära med klingan. • Använd alltid skarpa klingor. <p>⚠ WARNING: Maskinanvändaren eller andra personer får inte försöka ta bort skuret material medan motorn är i gång eller skärutrustningen roterar eftersom det kan orsaka allvarlig skada. Stanna motorn och skärapparaten innan du tar bort material som fastnat runt skivan för att undvika risken för personskador. Vinkelväxeln kan bli varm under användningen och förbli varm en stund efteråt. Du kan bränna dig om du vidrör den.</p> <p>⚠ WARNING: Ibland händer det att kvistar eller gräs fastnar mellan skyddet och skärutrustningen. Stanna alltid maskinen före rensning.</p> <p>Kontrollera för start</p> <ul style="list-style-type: none"> • Kontrollera klingan så att inga sprickor har bildats på den nedre delen av tänderna eller vid centrumhålet. Kassera klingan om du finner spricker (bild 51, s. 38). • Kontrollera att stödflänsen inte är sprucken på grund av utmattning eller för hård åtdragning. Kassera stödflänsen om den är sprucken (bild 52, s. 38). • Se till att låsmuttern inte har förlorat sin låskraft. Låsmutterns åtdragande vridmoment ska vara 25 Nm (bild 52, s. 38). • Kontrollera att klingskyddet inte är skadat eller sprucket. Byt ut klingskyddet om det är sprucket (bild 53, s. 38). • Kontrollera att trimmerhuvudet och trimmerskyddet inte är skadat eller sprucket. Byt ut trimmerhuvudet eller trimmerskyddet om de är spruckna (bild 53, s. 38). <p>⚠ WARNING: Använd aldrig maskinen utan skydd eller med bristfälligt skydd. Använd aldrig maskinen utan transmissionsaxel.</p>

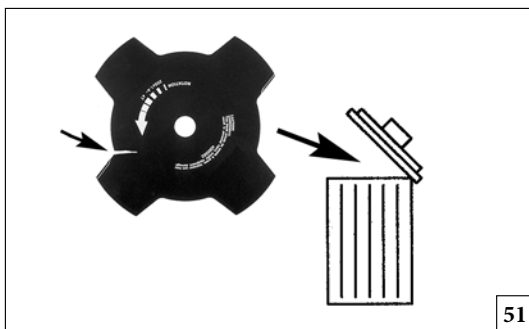

51

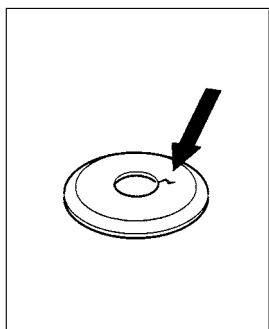

52

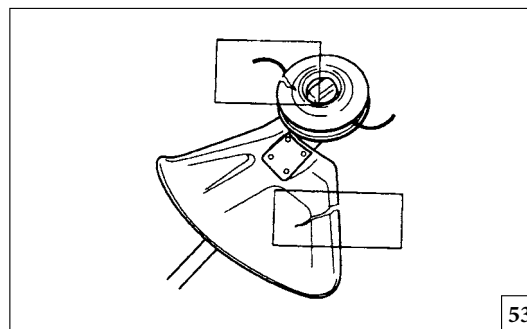
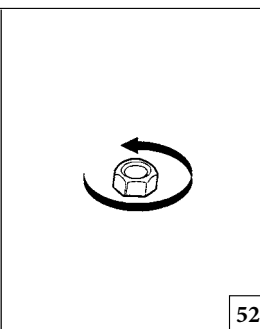

53

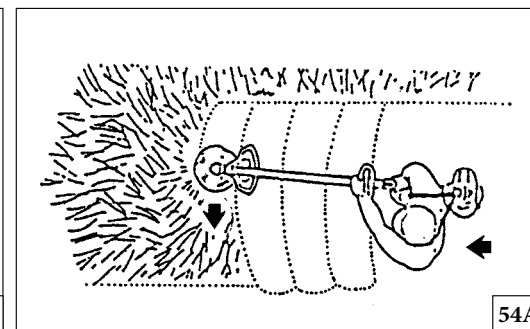

54A

Slovensky

Slovenščina

Svenska

POUŽITIE

UPORABA

ANVÄNDNING

Čistenie lesného porastu

- Predtým ako začnete s prácou, skontrolujte oblasť, druh terénu, sklon svahu, prítomnosť kameňov, jám a pod.
- Začnite pracovať na ktoromkoľvek kraji, kde je to pre vás ľahšie a vyčistíte otvorený priestor, od ktorého začnete.
- Pracujte systematicky po pásoch, pričom pri každom kroku vyčistíte približne 4-5 m. Takto využijete plný rozsah stroja v oboch smeroch a získate tak voľnú širokú plochu, v ktorej sa môžete ľahko pohybovať.
- Čistíte pás dlhý približne 75 m. Nádrž s palivom premiestňujte podľa postupu práce vždy so sebou.
- Na svahoch pracujte v horizontálnom smere, pretože je ľahšie pracovať zľava doprava/zprava dolava ako zdola hore a naopak.
- Naplánujte si pás, aby ste predišli jamám a iným prekážkam na teréne. Pás môžete nasmerovať aj v závislosti od poveternostných podmienok, aby zrezaný lesný porast padal na čistú stranu.

Vyžínanie trávy použitím trávového kotúča

- Trávové kotúče sa nesmú používať na zdrevnatené stebľa a konáre.
- Trávový kotúč sa používa na všetky druhy vysokej alebo hrubej trávy.
- Tráva sa kosí bočným, kolísavým pohybom, kde pohyb sprava dolava je čistiacim úkonom a pohyb zľava doprava je spätným úkonom. Koste ľavou stranou kotúča (v intervale medzi 8. a 12. hod. na ciferníku). (Obr.54A-B)
- Ak je kotúč pri kosení trávy naklonený dolava, tráva sa bude ukladať v určitej línii, čím sa uľahčí jej zber, napr. hrabaním.
- Snažte sa pracovať rytmicky. Stojte pevne na rozkročených nohách. Postúpte vpred po spätnom úkone a znovu sa pevne postavte.

Krčenje v gozdarstvu

- Preden začnete s krčenjem, preglejte območje, ki ga želite izkrčiti, vrsto zemljišča, naklon tal, prisotnost skal, lukenj, itd.
- Začnite na najlažjem delu in izkrčite odprt prostor, iz katerega lahko začnete delati.
- Delajte sistematično v obeh smereh, tako da pri vsakem prehodu očistite 4 - 5-metrski pas. Tako izkoristite poln doseg naprave v obeh smereh, uporabnik pa ima za delo na voljo primerno in raznoliko delovno območje.
- Očistite približno 75 m dolg pas. Ko delo napreduje, premikajte posodo z rezervnim gorivom.
- Na pobočjih delajte vzdolž pobočja. Delo vzdolž pobočja je mnogo lažje, kot če se premikate navzgor in navzdol.
- Trak načrtujte tako, da se izognete prehodom čez jarke in druge ovire na zemljišču. Pri načrtovanju traku upoštevajte tudi vetrovne razmere, tako da bodo porezana stebela padala v očiščeno območje.

Čiščenje travnatih površin z rezilom za travo

- Rezil za travo in drugih nastavkov za košnjo trave ne uporabljajte na lesenih steblih.
- Rezilo za travo uporabljajte za vse vrste visoke in grobe trave.
- Travo kosite z zibajočim gibanjem levo in desno, pri čemer z gibom od desne proti levi kosite, z gibom od leve proti desni pa se vračate. Košnjo naj opravi leva stran rezila (med 8. in 12. uro). (Slika 54A-B)
- Če rezilo pri košnji nagnete na levo, bo trava obležala v črti in jo boste kasneje lažje pospravili, na primer z grabljami.
- Poizkušajte delati v ritmu. Stojte trdno, tako da imate stopala narazen. Ko z napravo opravite povratni gib, se premaknite naprej in spet trdno stopite.

Skogsröjning

- Innan röjningen påbörjas kontrolleras röjningsområdet, hur terrängen är, markens lutning, om det är stenigt, gropigt, osv.
- Börja i den ände av skiftet som är lättast och røj upp ett öppet område som du kan arbeta från.
- Arbeta systematiskt fram och tillbaka över området och ta i varje slag en arbetsbredd av ca 4-5 meter. Då utnyttjas maskinens fulla räckvidd åt båda hållen och användaren får ett lättamt och omväxlande arbetsområde att arbeta igenom.
- Gångstråkens längd bör vara 75 m. Flytta bränsledepån allteftersom arbetet fortgår.
- Vid sluttande terräng bör gångstråken läggas vinkelrätt mot lutningen. Det är mycket lättare att gå på tvären i en lutning än upp och ner.
- Gångstråken bör läggas så att man slipper att gå över diken eller andra hinder i terrängen. Anpassa även gångstråken till rådande vindförhållanden, så att de röjda stammarna faller ut i den röjda delen av beståndet.

Gräsröjning med gräsklinga

- Gräsklingor och gräsknivar får inte användas till vedartade stammar.
- För alla typer av högt eller kraftigt gräs används gräsklinga.
- Gräs mejas ner med pendlande rörelser i sidled, där rörelse från höger till vänster är röjningsmomentet och rörelse från vänster till höger är returrörelse. Låt klingan arbeta med den vänstar sidan (mellan klockan 8 och 12). (Bild 54A-B)
- Om klingan lutar något åt vänster vid gräsröjning, samlas gräset i en sträng som underlättar uppsamling vid t.ex.

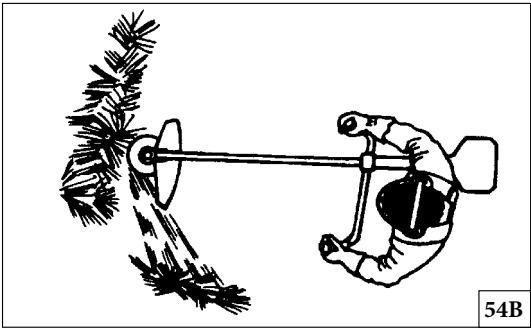

54B

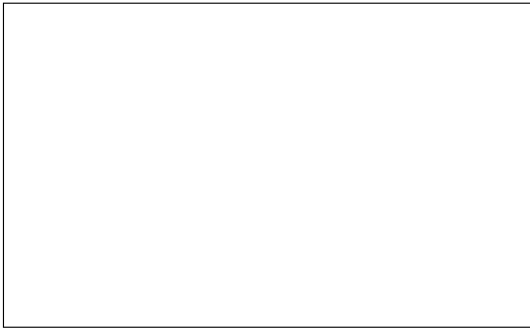
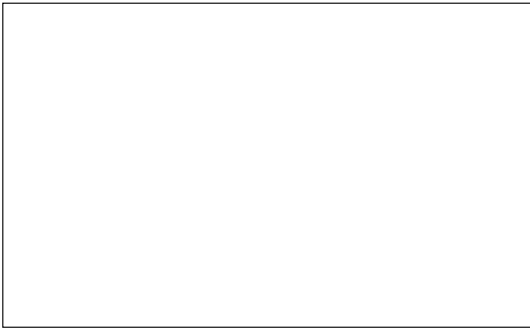
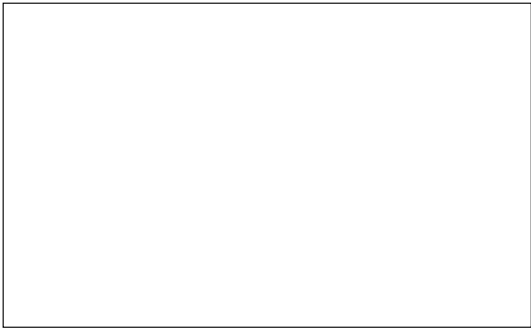

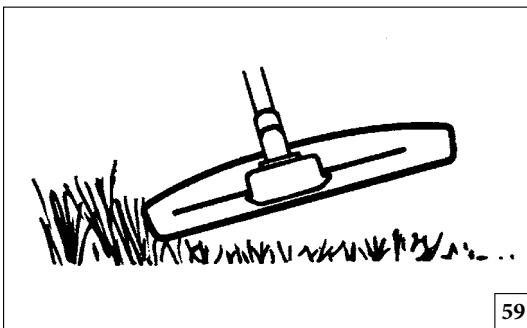

59

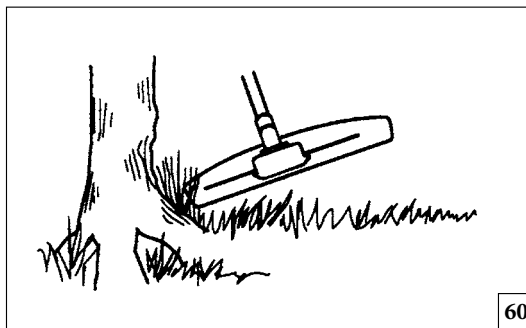

60

Slovensky	Slovenščina	Svenska
<p style="text-align: center;">POUŽITIE</p>	<p style="text-align: center;">UPORABA</p>	<p style="text-align: center;">ANVÄNDNING</p>
<p>• Nechajte, aby sa opierka jemne dotýkala zeme. Používa sa na ochranu kotúča pred nárazmi o terén.</p> <p>• Znížte riziko, že sa materiál omotá okolo kotúča dodržiavaním nasledujúcich pokynov:</p> <ol style="list-style-type: none"> 1. Vždy pracujte pri plnom výkone. 2. Počas spätného úkonu sa vyhýbajte pokosenému materiálu. <p>• Zastavte motor, odpnite si popruh a položte stroj na zem, až potom začnete zbierať pokosený materiál.</p> <p>Kosenie trávy kosiacom hlavicom</p> <p>⚠ UPOZORNENIE: Nikdy nepracujte s dlhšou strunou ako je stanovený priemer. Ak je správne namontovaný ochranný štít, zabudovaný rezák automaticky skráti strunu na správnu dĺžku. Veľmi dlhá struna preťažuje motor, čím sa môže poškodiť mechanizmus spojky a príslušné časti.</p> <p>Kosenie</p> <ul style="list-style-type: none"> • Držte hlavicu tesne nad zemou, v naklonenej polohe. Uvedomte si, že pracuje len koniec struny. Nechajte strunu pracovať vlastným tempom. Strunu nikdy netlačte na terén plochy, ktorý chcete kosiť (Obr.59). • Struna ľahko odstráni trávu a burinu v okolí múrov, plotov, stromov a obrubníkov, ale môže aj poškodiť citlivú kôru stromov a kríkov alebo poškodiť základy plotov. • Znížte riziko poškodenia rastlín skrátením struny na 10-12 cm a znížením rýchlosti otáčok motora. <p>Čistenie</p> <ul style="list-style-type: none"> • Technika čistenia odstraňuje neželanú vegetáciu. Držte hlavicu tesne nad zemou a mierne ju nakláňajte. Nechajte koniec vlákna, aby sa dotýkal stromov, stĺpov, sôch a pod (Obr.60). 	<p>• Podporná skodelica naj bo rahlo naslonjena na tla. Njen namen je preprečiti, da bi rezilo udarilo ob tla.</p> <p>• Upoštevajte ta navodila in zmanjšajte možnost, da bi se trava navila okoli rezila:</p> <ol style="list-style-type: none"> 1. Vedno delajte s polnim plinom. 2. Med povratnim gibom se ne dotikajte predhodno pokošene trave. <p>• Preden začnete pobirati pokošeno travo, zaustavite motor, odpnite jermen in odložite napravo na tla.</p> <p>Košnja trave z glavo motorne kose</p> <p>⚠ POZOR: Ne kosite z nitko, ki je daljša od predvidene. Če je ščitnik pravilno montiran, bo vgrajeno rezilo samodejno prilagodilo dolžino nitke. Predolga nitka lahko prebremeni motor in povzroči poškodbe mehanizma sklopke in bližnjih delov.</p> <p>Košnja</p> <ul style="list-style-type: none"> • Držite glavo motorne kose pod kotom malo nad tlemi. Delo opravi zunanji konec nitke. Nitka naj dela s svojim tempom. Nikoli ne potiskajte nitke v območje, ki ga želite pokositi (Slika 59). • Nitka zlahka pokosi travo ob zidovih, ograjah, drevesih in robovih, vendar lahko tudi poškoduje občutljivo lubje na drevesih in grmih in poškoduje ograjo. • Zmanjšajte nevarnost poškodb rastlin, tako da skrajšate nitko na 10-12 cm in zmanjšate hitrost motorja. <p>Čiščenje</p> <ul style="list-style-type: none"> • Tehnika čiščenja odstrani vse neželeno rastlinje. Držite glavo motorne kose malo nad tlemi in jo nagibajte. Konec nitke naj zadeva ob tla ob drevesih, drogovih, kipih in podobnem (Slika 60). 	<p>krattning.</p> <ul style="list-style-type: none"> • Sträva efter att arbeta rytmiskt. Stå stadigt med fötterna isär. Flytta framåt efter returrörelsen och ställ dig stadigt igen. • Låt stödkoppen ligga an lätt mot marken. Den är till för att skydda klingan från markansättning. • Minska risken för att materialet ska lindas runt klingan genom att följa dessa regler: <ol style="list-style-type: none"> 1. Arbeta alltid med full gas. 2. Undvik det just skurna materialet under returrörelsen. • Stanna motorn, lossa selen och placera maskinen på marken innan du samlar ihop det skurna materialet. <p>Grästrimning med trimmerhuvud</p> <p>⚠ FÖRSIKTGHET: Arbeta inte med trimmerlinan längre än den avsedda diametern. Med rätt monterat skydd justerar den inbyggda röjaren linan till rätt längd. För långa linor kan överbelasta motorn vilket leder till skador på kopplingen och närliggande delar.</p> <p>Trimning</p> <ul style="list-style-type: none"> • Håll trimmerhuvudet strax ovanför marken och luta det i vinkel. Det är linans ände som utför arbetet. Låt linan arbeta i sin egen takt. Pressa aldrig in linan i det amterial som ska tas bort (Bild 59). • Linan avlägsnar lätt gräs och ogräs vid väggar, staket, träd och rabatter, men den kan också skada ömtålig bark på träd och buskar samt skada staketstolpar. • Minska risken för skador på växtligheten genom att korta linan till 10-12 cm och minska motorvarvtalet. <p>Renskrapning</p> <ul style="list-style-type: none"> • Skrapningstekniken avlägsnar all oönskad vegetation. Håll trimmerhuvudet strax ovanför marken och luta det. Låt linans ände slå mot marken runt träd, stolpar, statyer och liknande (Bild 60).

--

--

--

--

--

--

--

--

--

--

--

--

--

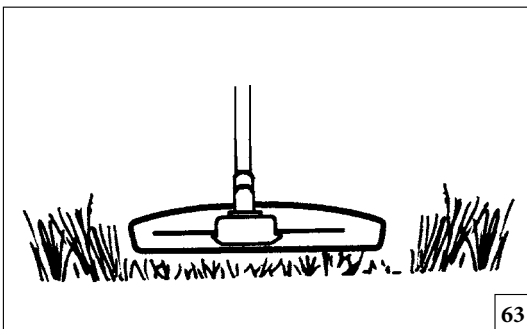

63

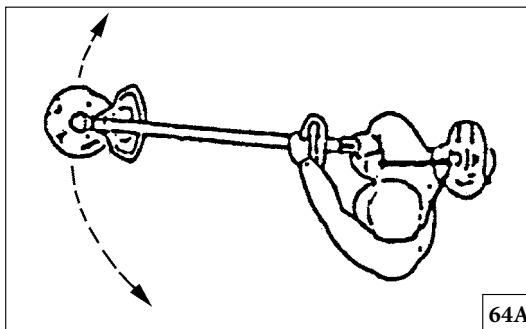

64A

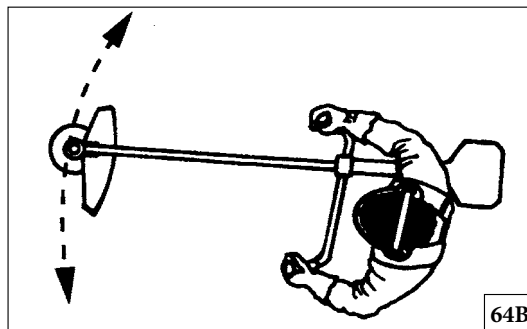

64B



Slovensky	Slovenščina	Svenska
<p style="text-align: center;">POUŽITIE</p>	<p style="text-align: center;">UPORABA</p>	<p style="text-align: center;">ANVÄNDNING</p>
<p>⚠ UPOZORNENIE: Táto technika zvyšuje opotrebovanie i spotrebu struny.</p> <ul style="list-style-type: none"> Vlákno sa spotrebúva rýchlejšie a musíte ho vysúvať častejšie ak pracujete okolo skál, tehál, betónu, kovových plotov a pod., v porovnaní s prácou okolo stromov a drevených plotov. Pri kosení a čistení musíte používať nižší výkon, struna tak dlhšie vydrží a zníži sa tým aj opotrebovanie kosiacej hlavice. <p>Kosenie</p> <ul style="list-style-type: none"> Krovinorez je ideálny na kosenie trávy, ktorá sa nedá dosiahnuť normálnou kosačkou. Pri kosení udržiavajte strunu v rovnobežnej polohe k zemi. Vyhybajte sa tlaku na kosaciu hlavicu, pretože by sa tým mohol zničiť trávnik a poškodiť kosiaci nástroj (Obr.63). Nedovoľte, aby bola hlavica pri bežnom kosení v kontakte so zemou. Takýto nepretržitý kontakt môže spôsobiť poškodenie a opotrebovanie kosacej hlavice. <p>Zametanie</p> <ul style="list-style-type: none"> Ventilátorový efekt rotujúcej struny môžete využiť na rýchle a ľahké vyčistenie plochy. Držte strunu rovnobežne nad plochou, ktorú chcete "zametať" a pohybuje strojom zo strany na stranu (Obr.64A-B). Pri kosení a zametaní používajte na dosiahnutie najlepších výsledkov max. otáčky. <p>⚠ POZOR: Nikdy nekoste pri zlej viditeľnosti, pri veľmi vysokých alebo nízkych teplotách, ani v mraze.</p>	<p>⚠ POZOR: Pri takem načinu dela se nitka hitreje obrablja.</p> <ul style="list-style-type: none"> Nitka se obrablja hitreje in jo morate tudi bolj pogosto podaljševati, če zadeva ob skale, opeko, beton, kovinske ograje, itd., kot če pride v stik samo z drevesi in lesenimi ograjami. Ko kosite in čistite travo, ne delajte s polnim plinom, da bo nitka trajala dlje in da zmanjšate obrabo glave motorne kose. <p>Košnja</p> <ul style="list-style-type: none"> Motorna kosa je idealna za košnjo trave, ki bi jo težko dosegli z običajno kosilnico. Ko kosite, držite nitko vzporedno s tlemi. Glave motorne kose ne pritiskajte ob tla, saj boste tako uničili zelenico in poškodovali napravo (Slika 63). Pazite, da se med običajno košnjo glava motorne kose ne dotika neprestano tal. Tako neprestano dotikanje lahko povzroči poškodbe in obrabo glave motorne kose. <p>Pometanje</p> <ul style="list-style-type: none"> Tok zraka, ki ga povzroča vrteča se nitka lahko uporabite za hitro in preprosto pometanje. Držite nitko vzporedno in nad območjem, ki ga želite pomesti in premikajte napravo sem ter tja (Slika 64A-B). Za najboljše rezultate pri košnji in pometanju delajte s polnim plinom. <p>⚠ OPOZORILO: Ne kosite, če je vidljivost slaba, pri zelo visokih ali zelo nizkih temperaturah ali če zmrzuje.</p>	<p>⚠ FÖRSIKTIGHET: Denna teknik ökar slitaget på linan.</p> <ul style="list-style-type: none"> Linan slits fortare och måste matas fram oftare vid arbete mot stenar, tegel, betong, metallstaket, osv. än vid kontakt med träd och trästaket. Vid trimning och skrapning ska du använda mindre än full gas för att linan ska hålla längre och trimmerhuvudet ska slitas mindre. <p>Klippning</p> <ul style="list-style-type: none"> Trimmern är idealisk för klippning på platser som är svåra att komma åt med en vanlig gräsklippare. Håll linan parallell mot marken vid klippning. Undvik att trycka ned trimmerhuvudet mot marken eftersom det kan förstöra gräsmattan och skada redskapet (Bild 63). Undvik att låta trimmerhuvudet ha ständig kontakt med marken under normal klippning. En sådan ständig kontakt kan vålla skador och slitage på trimmerhuvudet. <p>Sopning</p> <ul style="list-style-type: none"> Den roterande linans fläktverkan kan användas för snabb och enkel rengöring. Håll linan parallellt med och över de ytor som ska sopas och för redskapet fram och tillbaka (Bild 64A-B). Vid klippning och sopning ska du använda full gas för att få ett bra resultat. <p>⚠ VARNING: Klipp aldrig när sikten är sålig, i mycket höga eller låga temperaturer eller i kyligt väder.</p>

--	--	--	--

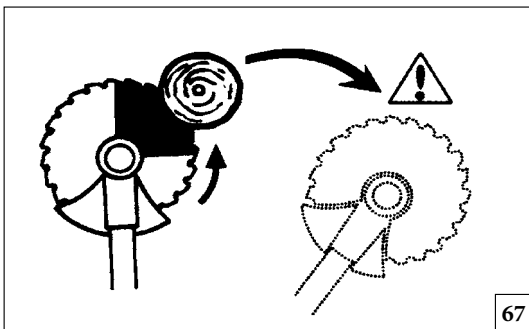

67

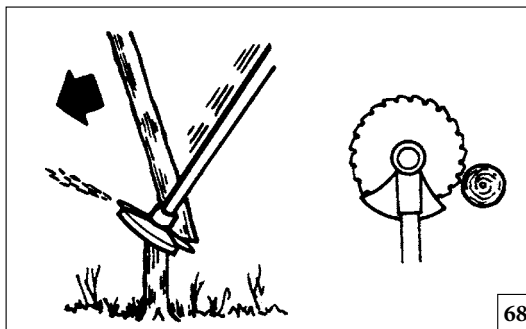

68

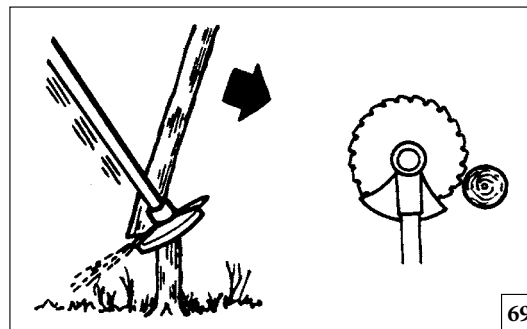

69

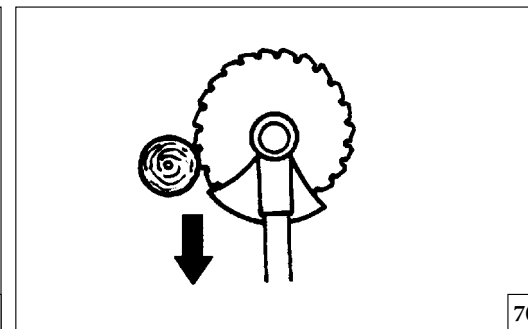

70

Slovensky

POUŽITIE

Čistenie lesného porastu použitím píliaceho kotúča

- Riziko spätného vrhu sa zvyšuje úmerne s hrúbkou rezaného porastu napr. konárov. Preto sa vyhýbajte vyžínaniu s kotúčom v intervale 12. hod. až 3. hod. (podľa ciferníku) (Obr.67).
- Aby ste očistili porast vľavo, treba potlačiť spodok stromu vpravo. Nakloňte kotúč a silným tlakom ho posúvajte šikmo smerom dole doprava. Súčasne zatlačte konár použitím štítu kotúča. Režte kotúčom v intervale medzi 3. hod. až 5. hod. (podľa ciferníku). Pred dotykom kotúča s porastom/drevinou úplne stlačte plynovú páčku (Obr.68).
- Aby skosený porast padal vpravo, treba zatlačiť spodnú časť koseného porastu vľavo. Nakloňte kotúč a silným tlakom ho vedte šikmo dohora vpravo. Režte kotúčom v intervale medzi 3. hod. až 5. hod. (na ciferníku), aby smer otáčania kotúča tlačil na porast/drevinu vľavo (Obr.69).
- Aby skosený porast padol dopredu, musíte spodnú časť porastu potiahnuť dozadu. Potiahnite kotúč dozadu rýchlym, pevným pohybom (Obr.70).
- Ak je porast veľmi hustý, prispôbte mu tempo chôdze i postup kosenia.
- Ak sa kotúč zamotá v poraste, nevyťahujte ho násilným ťahaním. Ak by sa tak stalo, mohla by sa poškodiť rezacia hlava, prevodovka, hriadeľ alebo rukoväť. Uvoľnite rukoväť, uchopte hriadeľ oboma rukami a stroj opatrne uvoľnite.

Použitie pílového kotúča

! POZOR: Pílové kotúče sú vhodné na orezávanie kríkov a na rezanie malých stromov s priemerom do 5 cm. Nepokúšajte sa rezať stromy s väčším priemerom, pretože kotúč by sa mohol zakliesniť v kmeni alebo odmrštíť píliaci kotúč prudko vpred. To by mohlo spôsobiť poškodenie kotúča alebo stratu kontroly nad kotúčom, čím by mohlo dôjsť k vážnemu poraneniu.

! POZOR: Píliaci kotúč môžete použiť iba spoločne s príslušným ochranným štítom (pozrite tabuľku na str.59) s dvojrámennou rukoväťou a dvojitým popruhom s uvoľňovacím mechanizmom.

Rezanie s pílovým kotúčom

- Vyžínanie porastu (konáriky, prúty, kmienky..) a krovia. Krovinorezom pohybujte do strán, ako pri pílení.
- Pokúste sa zrezať niekoľko konárikov jedným pohybom.
- Ak natrafíte na trs tvrdého porastu, vyčistite najprv okolitý priestor. Začnite zrezávať porast hore dookola celého trsu, aby sa nemohol zapliesť. Potom zrežte porast na požadovanú výšku. Teraz sa pokúste dosiahnuť vnútro a vyžínať zo stredu skupiny. Ak je ešte vždy ťažký prístup, zrežte vrch porastu a nechajte ho padnúť. Tým sa zníži riziko zablokovania (Obr.71).

Slovenščina

UPORABA

Krčenje v gozdarstvu z žagastim rezilom

- Z večanjem debeline stebel (debel) se povečuje nevarnost potega. Izogibajte se žaganju s tistim delom rezila, ki ustreza območju na uri med 12. in 3. uro (Slika 67).
- Če želite, da drevo pade na levo, mora naprava spodnji del drevesa potisniti na desno. Nagnite rezilo in ga premaknite diagonalno navzdol proti desni, pri tem pa močno pritiskajte. Istočasno potisnite steblo s ščitnikom rezila. Režite z delom rezila, ki na uri ustreza območju med 3. in 5. uro. Preden potisnete rezilo naprej, uporabite poln plin (Slika 68).
- Če želite drevesa podirati na desno, morate njihov spodnji del potisniti levo. Nagnite rezilo in ga premaknite diagonalno navzgor proti desni. Režite z delom rezila, ki na uri ustreza območju med 3. in 5. uro, tako da bo smer vrtenja potiskala spodnje dele dreves proti levi (Slika 69).
- Če želite drevesa podirati naprej, morate njihov spodnji del potegniti nazaj. Rezilo potegnite nazaj s hitrim in odločnim gibom (Slika 70).
- Če so stebila zelo blizu skupaj, temu prilagodite hitrost svoje hoje.
- Če se rezilo v steblo zatakne, ga ne poizkušajte izvleči s sunkovitim gibom. Če bi ravnali tako, bi lahko poškodovali rezilo, kotni pogon, gred ali ročaj. Spustite ročaja, primite gred z obema rokama in nežno potegnite napravo, da jo osvobodite.

Uporaba rezila krožne žage

! OPOZORILO: rezila krožne žage so uporabna za čiščenje grmovja in žaganje majhnih dreves do premera 5 cm. Ne poizkušajte žagati dreves večjega premera, saj se rezilo lahko zatakne ali pa potegne gozdarski obrezovalnik naprej. To lahko poškoduje rezilo ali povzroči, da izgubite nadzor na gozdarskim obrezovalnikom in se resno poškodujete.

! OPOZORILO: žagasto rezilo lahko uporabljate samo hkrati z ustreznim ščitnikom. (glejte tabelo, stran 59), dvojnimi ročajem in dvojnimi jermenom z mehanizmom za odpenjanje.

Rezanje grmičevja z žagastim rezilom

- Tenka stebila in grmičevje pokosite. Hodite in napravo premikajte tako, da jo zibate levo in desno.
- Poizkušajte porezati več stebel z enim samim gibom.
- Če naletite na več trdih stebel skupaj, najprej očistite njihovo okolico. Začnite z rezanjem okoli zunanega dela skupine na večji višini, da se izognete zatikanju. Nato odrežite stebila na zeleni višini. Sedaj poizkušajte prodreti v notranjost in rezati iz središča skupine. Če je dostop še vedno otežen, porežite stebila na višini in pustite, da padejo. Tako boste zmanjšali nevarnost zatikanja (Slika 71).

Svenska

ANVÄNDNING

Skogsröjning med sågklinga

- Vid ansättning på grövre stammar ökar risken för kast. Undvik därför att såga i skärområdet mellan klockan 12 och 3 (Bild 67).
- För att fälla åt vänster ska trädets nederdel föras åt höger. Luta klingan och för den med en bestämd rörelse snett ned åt höger. Tryck samtidigt till stammen med klingskyddet. Sätt an klingan mellan klockan 3 och 5. Ge fullgas före ansättning av klingan (Bild 68).
- För att fälla åt höger ska trädets nederdel föras åt vänster. Luta klingan och för den snett upp åt höger. Sätt an mellan klockan 3 och 5 så att klingans rotationsriktning för trädets nederdel åt vänster (Bild 69).
- För att fälla trädet framåt ska trädets nederdel dras bakåt. Dra klingan bakåt med en snabb och bestämd rörelse (Bild 70).
- Om stammarna står mycket tätt, anpassa gånghastigheten efter detta.
- Om klingan kör fast i en stam, ryck aldrig loss maskinen. I så fall kan klinga, vinkelväxel, riggrör eller styre förstöras. Släpp handtagen, fatta tag om riggröret med båda händerna och dra sakta loss maskinen.

Användning av rund sågklinga

! VARNING: Runda sågklingor används för att tunna ut buskar och såga av små träd med en diameter avhögst 5 cm. Försök inte kapa träd med större diameter eftersom klingan kan fastna eller dra röjningssågen framåt. Detta kan skada klingan eller du kan förlora kontrollen över röjningssågen, vilket kan orsaka allvarlig skada.

! VARNING: En sågklinga kan endast användas med rätt skydd (se tabell s.59) ett dubbelhandtag och dubbel sele med utlösningssystem.

Buskröjning med sågklinga

- Klens stammar och sly mejas ner. Arbeta med pendlande rörelser i sidled.
- Försök att kapa flera stammar i samma sågrörelse.
- Vid lövbuketter, røj först runt buketten. Börja med att såga av höga stubbar i buketterns ytterdel för att undvika fastsågning. Kapa sedan stubbarna till önskad höjd. Försök sedan att komma in med klingan och såga från buketterns centrum. Om det ändå skulle vara svårt att komma åt, kapa högre stubbar och låt stammarna falla ned. Då minskas risken för fastsågning (Bild 71).

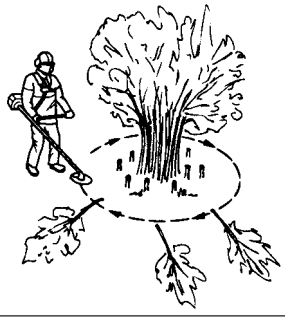

71

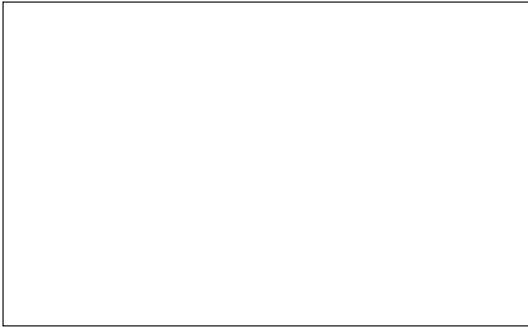
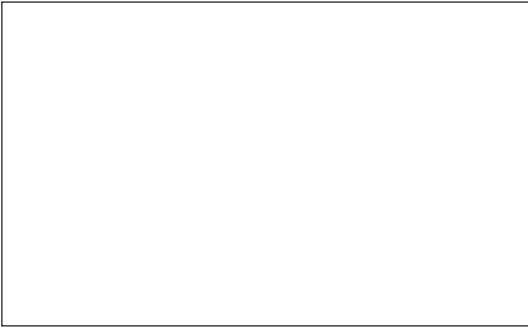
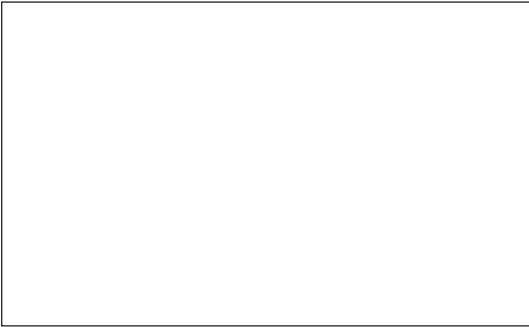

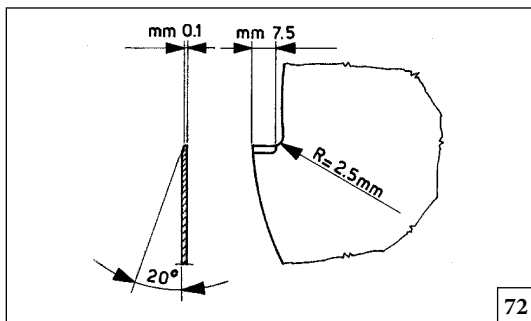

72

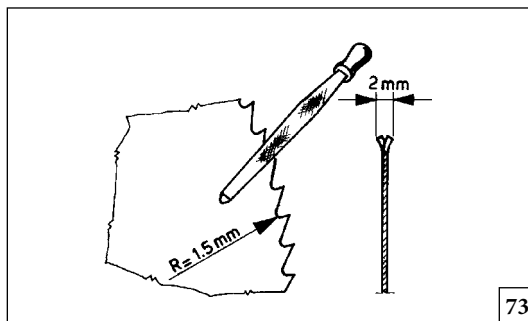

73

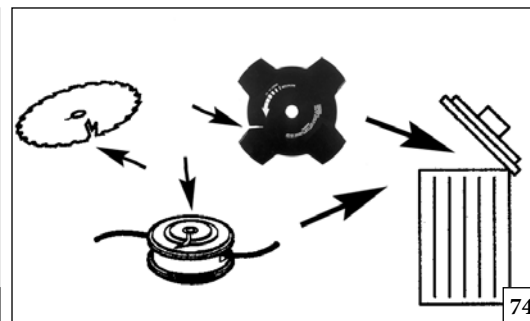

74

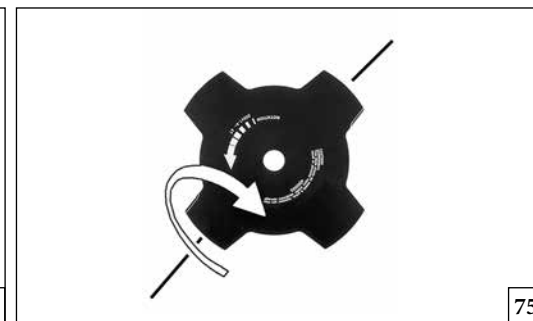

75

Slovensky

ÚDRŽBA

BRÚSENIE NOŽA NA TRÁVU (2-3-4 ZUBY)

1. Nože na trávu sú otáčateľné: ak jedna strana už nie je viac ostrá, nôž možno otočiť a použiť druhú stranu (Obr. 75).
2. Nôž na trávu ostríte plochým pilníkom s hladkým rezom (Obr. 76).
3. Aby ste udržali rovnováhu nabrúste rovnakým spôsobom všetky ostria.
4. Ak nože nie sú správne nabrúsené, môžu spôsobiť nepravidelné vibrácie prístroja a následne prasknutie samotných nožov.

BRÚSENIE KOTÚČA

Vždy kontrolujte celkový stav kotúča. Správne nabrúsenie kotúča umožní dosiahnuť maximálny výkon krovínorezu. Na nabrúsenie zubov používajte okrúhly pilník, pri brúsení postupujte po malých častiach (zub za zubom), pri ktorých dodržiavajte uhly a rozmery znázornené na obr. 72-73.

OSTRENIE PÍLOVÉHO KOTÚČA

- Pokyny na správne nabrúsenie nájdete na obale rezných nástrojov.
- Správne nabrúsené ostrie je základom pre účinnú prácu a aby sa predišlo zbytočnému opotrebovaniu rezného nástroja alebo pílového kotúča (Obr. 77).
- Pri ostrení kotúča skontrolujte, či je dobre zaistený. Používajte 5,5 mm okrúhly pilník.
- Uhol brúsenia je 15°. Každý druhý zub brúste doprava, zub medzi nimi brúste doľava. Ak kotúč prudko narazil do kameňa, vo výnimočných prípadoch môže byť nevyhnutné upraviť horné okraje zubov plochým pilníkom. V takom prípade to urobte pred brúsením okrúhlym pilníkom. Horné okraje treba zbrúsiť rovnomerne na všetkých zuboch. (Obr. 78).

⚠ UPOZORNENIE! - Nesprávny typ kosiaceho nástroja, alebo nesprávne nabrúsený kotúč zvyšujú riziko spätného vrhu. Kontrolujte kotúče na kosenie trávy, aby ste zistili, či sú poškodené alebo prasknuté, v prípade poškodenia, ich vymeňte (Obr. 74).

⚠ POZOR: Nikdy neopravujte poškodené rezné nástroje zváraním, narovnávaním, ani zmenou tvaru. Môže to spôsobiť uvoľnenie rezacieho nástroja, následkom čoho môže byť vážne poranenie.

Slovenščina

VZDRŽEVANJE

BRUŠENJE REZIL MOTORNE KOSE (2-3-4 ZOBJE)

1. Rezila motorne kose lahko obračate: ko prva stran ni več ostrá, lahko rezilo obrnete in uporabite še njegovo drugo stran (slika 75).
2. Rezila motorne kose brusite s ploščato enojno pilo (slika 76).
3. Za ohranjanje ravnotežja rezila enakomerno brusite vse rezalne robove.
4. Če rezilo ni pravilno nabrušeno, lahko pride do neobičajnih vibracij naprave in končno do razpada rezila.

BRUŠENJE REZIL

Vedno najprej preglejte splošno stanje rezila. Pravilno brušenje omogoča optimalno delovanje motorne kose. Za brušenje zob uporabite pilo ali brusni kamen. Brusite z blagimi potegi, upoštevajte kote in dimenzije, prikazane na slikah 72-73.

BRUŠENJE ŽAGASTEGA REZILA

- Za pravilna navodila brušenja glejte embalažo nastavka za rezanje.
- Pravilno nabrušeno rezilo je nujno za učinkovito delo in preprečuje nepotrebno obrabo rezila in gozdarskega obrezovalnika (Slika 77).
- Prepričajte se, da je rezilo med piljenjem dobro podprto. Uporabljajte 5,5 mm okroglo pilo.
- Kot piljenja je 15°. Pilite vsak drugi zob na desno stran, tiste med njimi pa na levo. Če so rezilo močno naluknjale skale, boste morda morali v izjemnih primerih piliti zgornje robove zob s plosko pilo. V tem primeru to storite pred piljenjem z okroglo pilo. Zgornje robove morate opiliti v isti meri pri vseh zobeh (Slika 78).

⚠ OPOZORILO! - Napačna vrsta rezila ali nepravilno brušenje rezila povečuje tveganje povratnega udarca. Preglejte rezilo motorne kose. Če je obrabljeno, ima razpoke ali je drugače poškodovano, ga zamenjajte (slika 74).

⚠ OPOZORILO: Poškodovanih nastavkov za rezanje nikoli ne popravljajte z varjenjem, ravnanjem ali spreminjanjem oblike. To lahko povzroči, da se deli rezila odlomijo in povzročijo resne ali celo smrtne poškodbe.

Svenska

UNDERHÅLL

SLIPNING AV GRÄSKLINGOR (2-3-4 TÄNDER)

1. Det går att vända på gräsklingorna. När den ena sidan blir slö kan klingan sålunda vändas och användas på den skarpa sidan (Fig. 75)
2. Gräsklingorna skall slipas med en enkelgradig flatfil (Fig. 76).
3. Slipa alla skärvinklar lika mycket för att få god balans.
4. Om skärbladen inte slipas på korrekt sätt kan maskinen börja vibrera onormalt mycket, vilket kan medföra att skärbladen går sönder.

SLIPNING AV SKIVA MED

Kontrollera alltid det allmänna skicket på skivan. Trimmern presterar maximalt när skivan är korrekt slipad. Använd en fil eller en slipsten för att fila tänderna. Fila lätt, med små rörelser och observera vinklarna och dimensionerna i Fig. 72-73.

FILNING AV SÅGKLINGA

- Se skärutrustningens förpackning för korrekt filning.
- En korrekt filad klinga är en förutsättning för ett effektivt arbete och för att undvika onödigt slitage på klinga och röjsåg (Bild 77).
- Se till att ha ett bra stöd för klingan då du filar. Använd en 5,5 mm rundfil.
- Filningsvinkel 15°. Varannan tand filas åt höger och varannan tand åt vänster. Om klingan har blivit svårt stensågad kan tändernas översida i undantagsfall behöva justeras med flatfil. Detta sker i så fall innan filning med rundfil sker. Filning av översidan måste ske lika på alla tänderna (Fig. 78).

⚠ VARNING! Fel skärverktyg eller ett felslipat skärblad ökar riskerna för bakslag. Kontrollera gräsklingorna så att du genast upptäcker skador och fel. Byt gräsklingorna om de är skadade (Fig. 74).

⚠ VARNING: Reparera aldrig skadad skärutrustning genom svetsning, riktning eller formändring. Det kan leda till att delar av skärutrustningen lossnar och vålla allvarliga eller dödshotande skador.

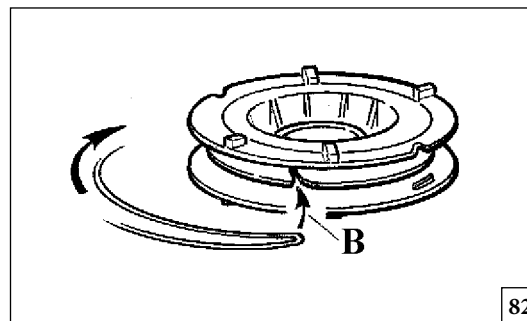
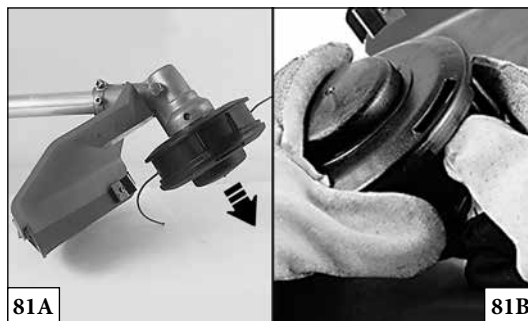
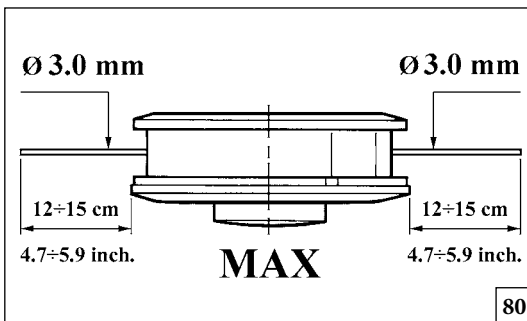

Slovensky ÚDRŽBA	Slovenščina VZDRŽEVANJE	Svenska UNDERHÅLL
<p>KOSIACA STRUNOVÁ HLAVICA Používajte vždy originálnu strunu (nylonovú) rovnakého priemeru, aby ste predišli preťaženiu motora (Obr. 80). Obr. 81A Pri práci predĺžite strunu poklepaním hlavice o zem. POZNÁMKA: Neklepte hlavice o betón alebo dlažbu: môže to byť nebezpečné. VÝMENA KOSIACEJ STRUNY (TAP'N GO)</p> <ol style="list-style-type: none"> 1 - Stlačte jazýček (Obr. 81B) a odstráňte kryt a vyberte vnútornú cievku. 2 - Preložte strunu na polovicu, nechajte jednu časť dlhšiu ako druhú o približne 14 cm. Vložte strunu do príslušného zárezu (B, Obr. 82) v cievke. Naviňte, v smere šípky, každú strunu v ich drážkach rovnakým spôsobom bez toho, aby ste ich prekrižili. 3 - Po navinutí struny ju ho upevnite v príslušných zárezoch ako je znázornené na obr. 83A. Namontujte pružinu. Prestrčte strunu cez očká (Obr. 83B) a zatiahnite ho smerom von. Hlavice zakryte krytom. <p>Výmena nylonovej struny v hlavici LOAD&GO (Ø 130 mm): odrežte 6,0 m nylonovej struny Ø 3,0 mm.</p> <ol style="list-style-type: none"> 1. Zarovnajte šípky a vsuňte strunu do hlavice (Obr. 84), až kým nevystúpi na opačnej strane (Obr. 85). 2. Rozdeľte strunu na dve rovnaké časti (Obr. 86) a naviňte hlavice otočením gombíka (Obr. 87). 	<p>GLAVA Z NAJLONSKO NITKO Vedno uporabljajte samo vrvice originalne debeline. Tako se izognete preobremenjevanju motorja (slika 80). Slika 81A Ko želite podaljšati nitko, med delom rahlo potrkajte z glavo po tleh. OPOMBA: Nikoli ne udarjajte z najlonsko glavo ob trde površine (beton, kamen). To je lahko nevarno.</p> <p>ZAMENJAVA NAJLONSKE NITKE (TAP'N GO)</p> <ol style="list-style-type: none"> 1 - Pritisnite na gumb (slika 81B) in odstranite pokrov in notranje vreteno. 2 - Preganite nitko, en del naj bo 14 cm daljši od drugega. Nitko zataknite v zarezo (B, slika 82). Nitki navijate v smeri puščice, pravilno vsako v svoj utor, nikoli ju ne križajte. 3 - Ko sta nitki naviti, zataknite vsako v svojo režo (slika 83A). Vstavite vzmet. Nitko vtaknite v odprtino (slika 83B) in jo potegnite navzven. Glavo zaprite z pokrovom. <p>Zamenjava najlonske niti v glavi LOAD&GO (Ø 130 mm): odrežite 6,0 m najlonske niti premera Ø 3,0 mm.</p> <ol style="list-style-type: none"> 1. Poravnajte puščici in vstavite nit v glavo (slika 84) tako, da pogleda ven na nasprotni strani (slika 85). 2. Potegnite nit tako daleč, da sta oba konca enako dolga (slika 86) in jo nato navijte z obračanjem glave s pomočjo vrtljivega gumba (slika 87). 	<p>TRIMMERHUVUD FÖR NYLONTRÅD Använd alltid tråd med samma diameter som originaltråden så att motorn inte överbelastas (Fig. 80). Fig. 81A Stöt trimmerhuvudet lätt mot marken under arbetet för att få ut mer nylontråd. OBSERVERA! Stöt inte trimmerhuvudet mot hårda ytor som cement eller stenar. Det kan vara farligt.</p> <p>BYTE AV NYLONTRÅD (TAP'N GO)</p> <ol style="list-style-type: none"> 1 - Tryck på tungan (Fig. 81B) och ta av locket och spolen som finns inuti trimmerhuvudet. 2 - Vik tråden dubbel, men se till att den ena änden är cirka 14 cm längre än den andra. Blockera tråden i den speciella skåran (B, Fig. 82) som finns på spolen. Linda upp de två trådändarna på avsedd plats i pilens riktning. Linda trådändarna jämnt och se till att de inte trasslas ihop. 3 - Blockera sedan trådändarna i de speciella skårorna enligt illustrationen i Fig. 83A. Montera fjädern. Sätt in tråden i hålen (Fig. 83B) och dra ut den. Lås trimmerhuvudet med locket. <p>Byte av nylontråd i trimmerhuvud LOAD&GO (Ø 130 mm): skär till 6,0 m nylontråd Ø 3,0 mm.</p> <ol style="list-style-type: none"> 1. Se till att pilarna är mitt för varandra. Skjut in tråden i trimmerhuvudet (Fig.84) och fortsätt tills det kommer ut tråd på motsatt sida (Fig.85). 2. Dela tråden i två lika långa delar (Fig.86) och ladda sedan trimmerhuvudet genom att vrida på ratten (Fig.87).

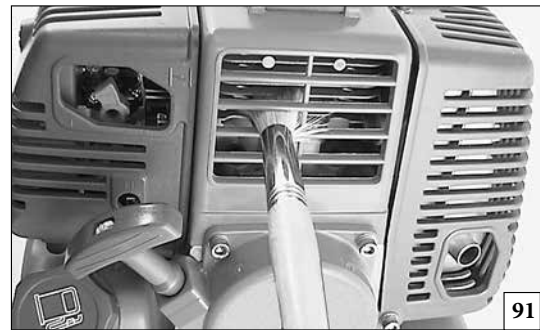
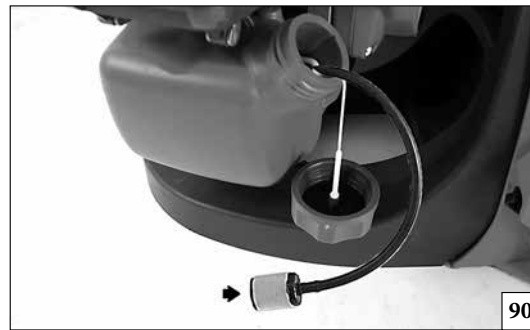
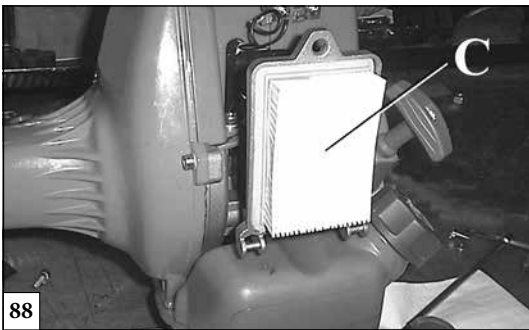

Slovensky	Slovenščina	Svenska
<p align="center">ÚDRŽBA</p>	<p align="center">VZDRŽEVANJE</p>	<p align="center">UNDERHÅLL</p>
<p>⚠ UPOZORNENIE! - Pri vykonávaní údržby používajte vždy ochranné rukavice. Nevykonávajte údržbu, kým je motor horúci.</p> <p>VZDUCHOVÝ FILTER Po každých 8 hodinách práce, odstráňte uzáver a očistite filter (C). Prefúknite stlačeným vzduchom z vnútra smerom von (Obr. 89). Ak je špinavý alebo poškodený, vymeňte ho. Zanesený filter spôsobuje nepravidelný chod motora, zvýšenú spotrebu a znížený výkon.</p> <p>PALIVOVÝ FILTER Pravidelne kontrolujte stav palivového filtra. Nečistený filter môže spôsobiť obtiažne štartovanie a nižší výkon motora. Aby ste filter vyčistili, vyberte ho otvorom palivovej nádrže, v prípade veľkého znečistenia ho vymeňte (Obr. 90).</p> <p>MOTOR Pravidelne čistite rebrovanie valca štetcom alebo stlačeným vzduchom (Obr. 91). Nahromadenie nečistôt na valci môže spôsobiť prehriatie, ktoré škodí chodu motora.</p> <p>SVIEČKA Aby ste mali prístup ku sviečke, odskrutkujte skrutku (C, Obr. 92) a otvoríte kryt (D). Odporúčame sviečku pravidelne čistiť a kontrolovať vzdialenosť medzi elektródami (Obr. 93). Používajte sviečku NGK BPMR7A alebo inú značku zodpovedajúcu tepelnej hodnote.</p> <p>KÓNICKÁ PREVODOVKA Po každých 30 hodinách práce odskrutkujte skrutku (A, Obr. 94) na kónickej prevodovke a skontrolujte hladinu maziva. Používajte kvalitný mazací tuk na báze sírnika molybdénu.</p> <p>PREVODOVÝ HRIADEL Po každých 20 pracovných hodinách namažtespojky ohybnej rúrky (B, Obr.95)tukom na báze dvojsírnika molybdénu (Obr.54). Po každých 100 pracovných hodinách namažte spojky pevnej rúrky hriadeľa (D, Obr.95) tukom na báze dvojsírnika molybdénu.</p>	<p>⚠ OPOZORILO! - Med vzdrževalnimi posegi vedno nosite rokavice. Vzdrževalnih posegov ne izvajajte na vročem motorju.</p> <p>ZRAČNI FILTER Na vsakih 8-10 delovnih ur odprite pokrov in očistite filter (C). Od daleč izpihajte s stisnjenim zrakom z notranje strani navzven (sl.89). Če je umazan ali poškodovan, ga zamenjajte. Če je filter zamašen, teče motor neenakomerno, zmanjša se njegova moč in poveča se poraba goriva.</p> <p>POSODA ZA GORIVO Občasno preglejte filter za gorivo. Umazan filter lahko povzroča težave pri zagonu in znižuje moč motorja. Filter očistite po naslednjem postopku: vzemite ga iz odprtine za polnjenje goriva. Zamenjajte ga (slika 90), če je preveč umazan.</p> <p>MOTOR Občasno očistite rebra cilindra (slika 91) s krtačo ali s stisnjenim zrakom. Umazan cilinder lahko povzroča nevarno pregrevanje motorja.</p> <p>VŽIGALNA SVEČKA Za dostop do svečke, izvijte vijak (C, sl.92) in odprite pokrov (D).Vžigalno svečko očistite in občasno preglejte razdaljo med elektrodam (slika 93). Uporabljajte svečke NGK BPMR7A ali svečke drugih proizvajalcev iste toplotne vrednosti.</p> <p>OHIŠJE PRENOSA Na vsakih 30 delovnih ur odvijte vijak (A, slika 94) na ohišju prenosa in preglejte količino masti. Uporabljajte kakovostno molibden bisulfidno mast.</p> <p>PRENOSNI MEHANIZEM Vsakih 20 ur dela namažite tečaj gibke gredi (B, slika 95)z mastjo, ki vsebuje molibdenov disulfid. Vsakih 100 ur dela namažite spojni čep toge cevi (D, slika 95) z mastjo, ki vsebuje molibdenov disulfid.</p>	<p>⚠ WARNING! Bär alltid skyddshandskar i samband med underhåll. Gör inget underhåll när motorn är varm.</p> <p>LUFTFILTER Ta av locket och rengör filtret (C) var 8:e till 10:e arbetstimme. Stå på avstånd och blås med tryckluft inifrån och utåt (Fig. 89). Om anordningen är smutsig eller skadad måste den bytas. Ett igensatt filter leder till oregelbunden motorfunktion, ökar förbrukningen och minskar effekten.</p> <p>BRÄNSLEFILTER Kontrollera regelbundet skicket på bränslefiltret. Om filtret är smutsigt försäras starten och motorns prestationer minskar. Ta ut filtret från hålet där bränsle fylls på innan du rengör det. Byt filtret om det är mycket smutsigt (Fig. 90).</p> <p>MOTOR Rengör regelbundet vingarna på cylindern med en pensel eller tryckluft (Fig. 91). Om det samlas smuts på cylindern kan överhettning bli följden, vilket i sin tur kan skada motorns funktion.</p> <p>TÄNDSTIFT Skruva ur skruven (C, Fig. 92) och öppna locket (D) för att komma åt tändstiftet. Rengör tändstiftet regelbundet och kontrollera avståndet mellan elektroderna (Fig. 93). Använd tändstift NGK BPMR7A eller av annat märke med likvärdig värmegrad.</p> <p>KUGGVÄXELHUS Skruva loss skruven (A, Fig. 94) på kuggväxelhuset var 30:e arbetstimme och kontrollera fettnivån. Använd molybdendisulfidfett av god kvalitet.</p> <p>TRASSMISSION Smörj flexislangens (B, Fig 95) leder var20:e timmemed molybdendisulfid. Smörj var 100:e timmer leden på det stela röret (D, Fig 95) med molybdendisulfid.</p>

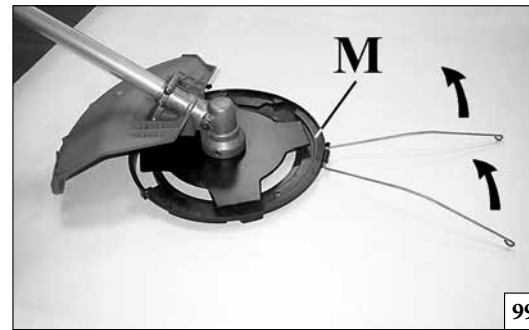
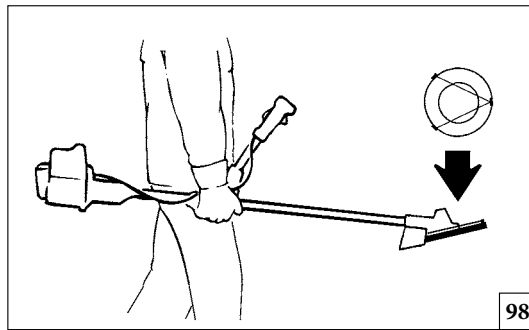
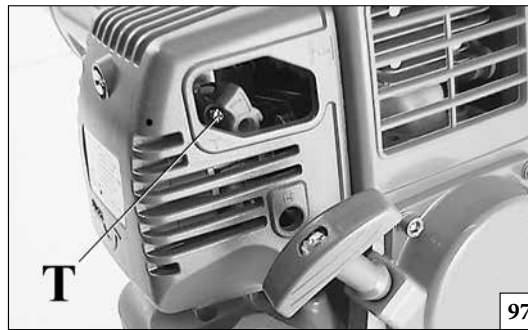
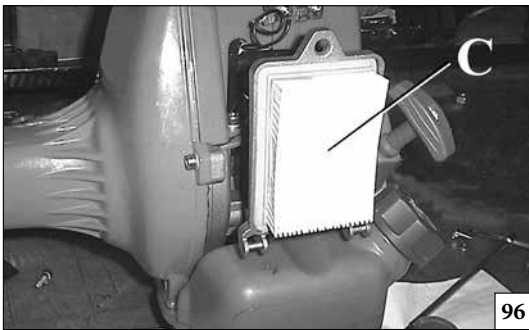

Slovensky

Slovenščina

Svenska

ÚDRŽBA - PREPRAVA

VZDRŽEVANJE - PREVOZ

UNDERHÅLL - TRANSPORT

Na čistenie nepoužívajte palivo (zmes).

KARBURÁTOR

Pred nastavením karburátora vyčistite vzduchový filter (C, Obr. 96) a zahrejte motor. Skrutka voľnobehu T (Obr. 97) je nastavená tak, aby zaistila plynulý chod motora bez zopnutia spojky. Tento motor je navrhnutý a skonštruovaný v súlade s uplatnením smerníc 97/68/ES a 2002/88/ES.

⚠ UPOZORNENIE: Nepoškodte karburátor.

⚠ UPOZORNENIE: Ak je motor na voľnobehu (2500÷3000 otáčok/min), kotúč sa nesmie točiť. Odporúčame vám, aby ste sa pri nastavovaní karburátora obrátili na vášho predajcu alebo autorizovaný servis.

⚠ UPOZORNENIE: Klimatické alebo tlakové zmeny môžu mať vplyv na chod motoru.

⚠ UPOZORNENIE: V prípade zjavného zníženia výkonu motora skontrolujte, či nie je vzduchový filter (C, Obr. 96) zanesený alebo poškodený. Ak je to nutné, vymeňte ho. Pred opätovným namontovaním filtra odstráňte hrubú nečistotu z vnútornej strany krytu a z priestoru okolo filtra.

PREPRAVA

Krovinorez prenášajte s vypnutým motorom a nasadeným krytom kotúča (Obr. 98). Na uľahčenie prenosu je v hornej časti nosiča pohodlná rukoväť (Obr.101).

⚠ UPOZORNENIE: V prípade prepravy alebo uskladnenia krovinorezu namontujte ochranný kryt kotúča (M), kód 4196086 ako je znázornené na obr. 99-100.

Goriva nikoli ne uporabljajte za čiščenje.

UPLINJAČ

Pred nastavljanjem uplinjača očistite zračni filter (C, slika 96) in ogrejte motor. Vijak za nastavitev prostega teka T (slika 97) nastavite tako, da zagotavlja dobro varnostno območje med prostim tekom in vklopom sklopke. Ta motor je konstruiran in proizveden tako, da je skladen z zahtevami ustreznih direktiv 97/68/ES and 2002/88/ES.

⚠ OPOZORILO: Ne spreminjajte nastavitev uplinjača!

⚠ OPOZORILO: Ko je motor v prostem teku (2500÷3000-obr/m), se rezilo ne sme vrteti. Priporočamo vam, da nastavljanje uplinjača v celoti prepustite vašemu trgovcu ali pooblaščenim servisnim delavnicam.

⚠ OPOZORILO: Vremenski pogoji in nadmorska višina lahko vplivajo na delovanje uplinjača.

⚠ OPOZORILO: Če opazite zmanjšanje moči motorja, preglejte zračni filter (C, slika 96) in se prepričajte, da je čist in nepoškodovan. Če je potrebno, zračni filter zamenjajte. Poskrbite, da sta pred namestitvijo novega filtra pokrov in podloga čista.

PREVOZ

Motorno koso prenašajte z zaustavljenim motorjem in nataknenim ščitnikom rezila (slika 98). Za lažje prenašanje imate na vrhu nahrbtnika praktičen ročaj (slika .101).

⚠ POZOR: Pred prevozom ali shranjevanjem motorne kose namestite zaščitno disko (M), št.art. 4196086 (slika 99-100).

Använd inte bränsle (blandning) för rengöring.

FÖRGASARE

Innan någon justering görs på förgasaren, rengör luftfiltret (C, Fig. 96) och varm motorn. Skruven för tomgångsvarv T (Fig. 97) justeras för att få en god säkerhetsmarginal mellan det lägsta varvtalet och varvtalet där kopplingen läggs i. Denna motor har formgivits och tillverkats i överensstämmelse med direktiv 97/68/EC och 2002/88/EC.

⚠ VARNING! Gör inga ändringar på förgasaren.

⚠ VARNING: När motorn går på lägsta varvtal (2500÷3000 varv/min) skall skivan inte snurra. Vi rekommenderar att du låter en återförsäljare eller en auktoriserad serviceverkstad sköta inställningarna på förgasningen.

⚠ VARNING! Klimat- och höjdskillnader kan orsaka skillnader i förgasningen.

⚠ VARNING: Om du konstaterar en påtaglig minskning av motoreffekten, kontrollera att luftfiltret (C, Fig. 96) inte är igensatt eller skadat. Byt luftfiltret om det är nödvändigt. Innan filtret sätts tillbaka, avlägsna stora smutspartiklar från lockets insida och från området runt filtret.

TRANSPORT

Ha motorn avstängd och skivskyddet monterat när trimmern transporteras (Fig. 98). För att underlätta transport, finns ett bekvämt handtag överst på ryggsäcken (Fig101).

⚠ VARNING: Montera skivans skydd (M), kod 4196086, enligt illustrationen i Fig. 99-100 när trimmern skall transporteras eller ställas undan för förvaring.

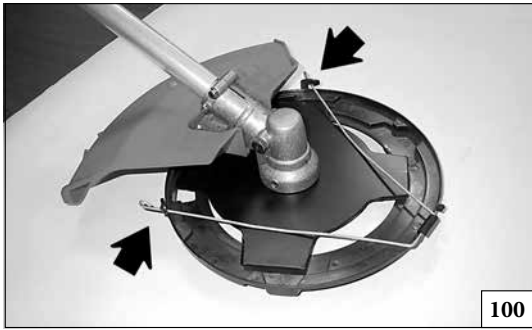

100



101

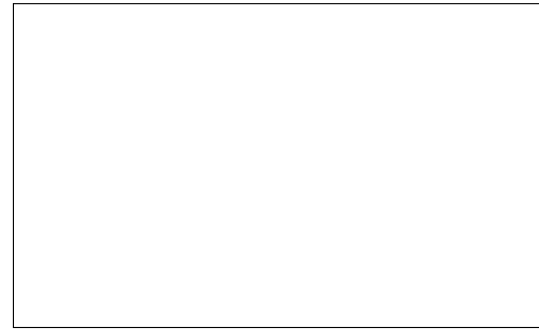
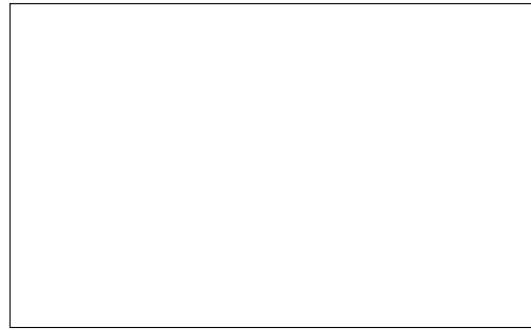

Slovensky	Slovenščina	Svenska
ÚDRŽBA	VZDRŽEVANJE	UNDERHÅLL
<p>MIMORIADNA ÚDRŽBA Po ukončení sezóny, po intenzívnom používaní alebo vždy po dvoch rokoch bežného používania zabezpečte generálnu kontrolu, ktorú musí vykonať špecializovaný technik autorizovaného strediska.</p> <p>⚠ UPOZORNENIE: Všetky operácie, ktoré nie sú opísané v tomto návode, musia byť vykonané autorizovaným servisom. Aby ste zaručili stále a pravidelné fungovanie krovinozezu, nahrádzajte všetky diely iba ORIGINÁLNYMI NÁHRADNÝMI DIELMI.</p> <p>⚠ Prípadné nepovolené zmeny a/alebo použitie neoriginálnych náhradných dielov môže spôsobiť vážne poranenie obsluhujúceho pracovníka, jeho smrť alebo smrť a poranenie iných osôb.</p>	<p>IZREDNI VZDRŽEVALNI POSEGI Na koncu sezone ob intenzivni rabi ali vsaki dve leti ob običajni uporabi, je priporočljiva splošna kontrola, ki naj bo izvedena ob prisotnosti specializiranega strokovnjaka servisne mreže.</p> <p>⚠ POZOR: Vse vzdrževalne posege, ki niso opisani v tem priročniku, sme izvajati samo pooblaščenim servisnim center. Zapomnite si, da lahko zagotovite enakomerno in redno delovanje motorne kose samo z zamenjavo obrabljjenih delov z ORIGINALNIMI NADOMESTNIMI DELI.</p> <p>⚠ Kakršnakoli nepooblaščen predelava in/ali uporaba neoriginalnih nadomestnih delov ima lahko za posledico hude telesne poškodbe ali smrt uporabnika ali drugih oseb.</p>	<p>EXTRA UNDERHÅLL Låt en specialiserad fackman från en auktoriserad serviceverkstad göra en allmän kontroll av utrustningen varje år vid säsongens slut vid intensiv användning och vartannat år vid normal användning.</p> <p>⚠ WARNING: Allt underhållsarbete som inte beskrivs i denna manual måste göras av en auktoriserad serviceverkstad. Alla delar av trimmern som skall bytas måste bytas mot ORIGINAL RESERVDELAR för att garantera att trimmerns funktion blir korrekt och konstant.</p> <p>⚠ Eventuella ej auktoriserade modifieringar och/eller användning av ej originalreservdelar kan orsaka operatören eller tredje part allvarliga eller dödliga skador.</p>

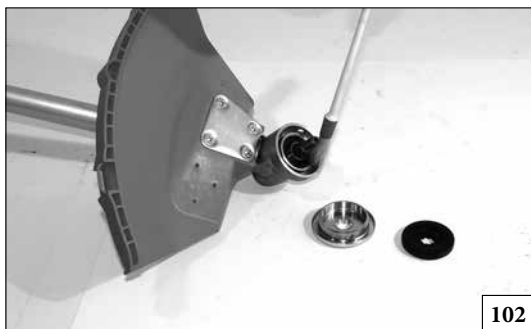

102



103



104



Slovensky

Slovenščina

Svenska

USKLADOVANIE

SKLADIŠČENJE

FÖRVARING

Ak ostane stroj bez používania dlhú dobu:

- Palivovú nádrž vyprázdnite a vyčistite na dobre vetranom mieste. Aby sa vyprázdnil karburátor, naštartujte motor a počakajte, kým sa nezastaví (ak by ste nechali zmes v karburátore, mohla by sa poškodiť membrána).
- Operácie pri uvedení do chodu po zimnom uskladnení sú rovnaké ako pri bežnom naštartovaní stroja (Obr. 20-28).
- Dodržiavajte všetky vyššie uvedené pravidlá údržby.
- Krovinorez dokonale očistite a kovové časti nakonzervujte olejom.
- Odmontujte kotúč, očistite ho a naolejujte, aby ste zabránili zhrdzaveniu.
- Odmontujte unášače, očistite, osušte a naolejujte hriadel prevodovky (Obr. 102).
- Vyprázdnite palivovú nádrž a znovu nasadte uzáver.
- Dôkladne čistite vetracie chladiace otvory (Obr. 103) a vzduchový filter (Obr. 104).
- Prístroj uskladnite na suchom mieste, nie priamo na zemi a v dostatočnej vzdialenosti od zdrojov tepla.

Če stroja dlje časa ne nameravate uporabljati:

- V dobro prezračenem prostoru izpraznite in očistite rezervoar za gorivo. Če želite izprazniti uplinjač, zaženite motor in počakajte, da se ustavi (če pustite mešanico v uplinjaču, se membrane lahko poškodujejo).
- Postopki za ponovno vključitev v obratovanje po zimskem skladiščanju so enaki postopkom rednega zagona stroja (sl. 20-28).
- Upoštevajte vsa gornja navodila za vzdrževanje.
- Motorno koso dobro očistite in podmažite kovinske dela.
- Rezilo odmontirajte, očistite in podmažite, da ne bo zarjavelo.
- Odstranite prirobnici rezila, očistite, posušite in podmažite zobniški prenos (slika 102).
- Izpraznite posodo za gorivo in ponovno namestite njen pokrov.
- Dobro očistite hladilne reže (slika 103) in filter za zrak (slika 104).
- Vašo motorno koso vedno hranite na suhem, raje ne neposredno na tleh in proč od virov toplote.

Om maskinen inte skall användas under längre perioder:



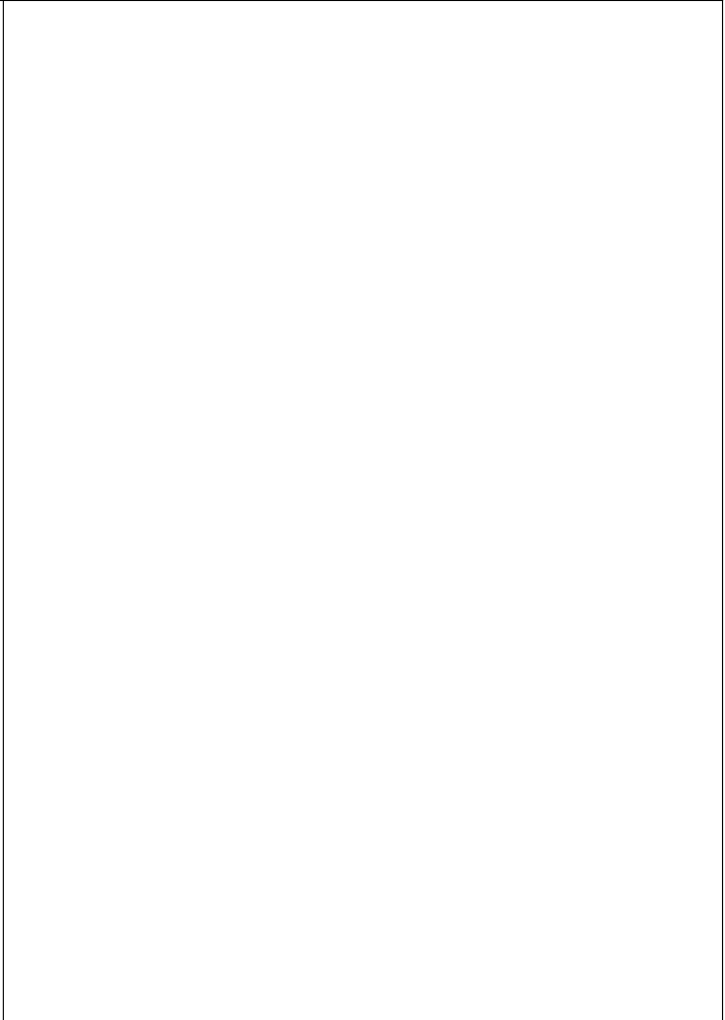
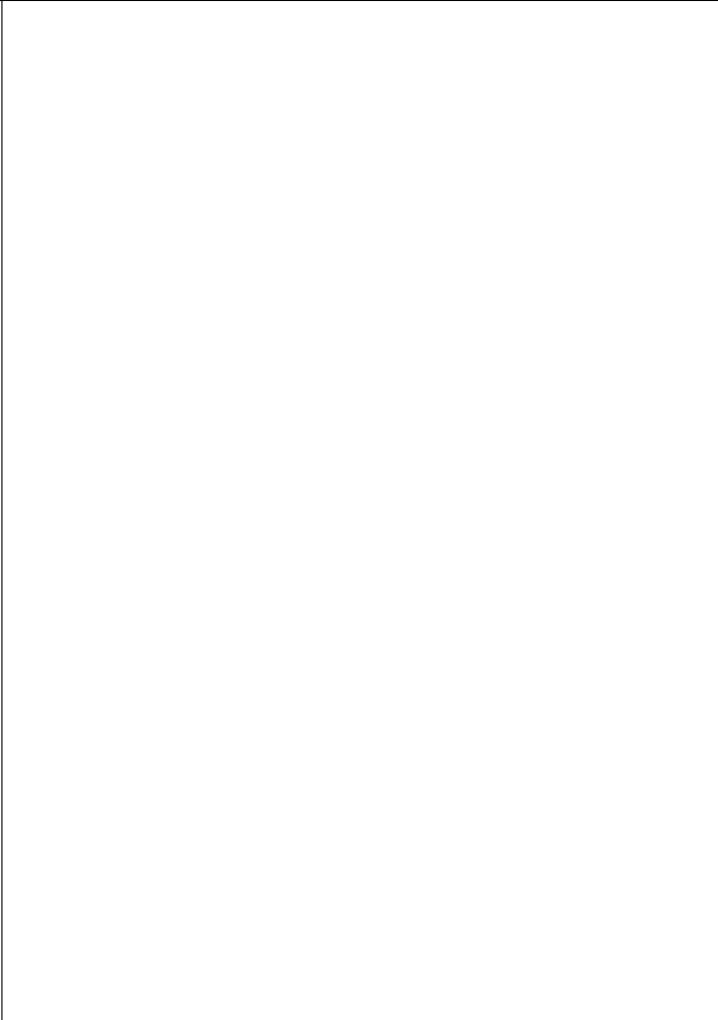
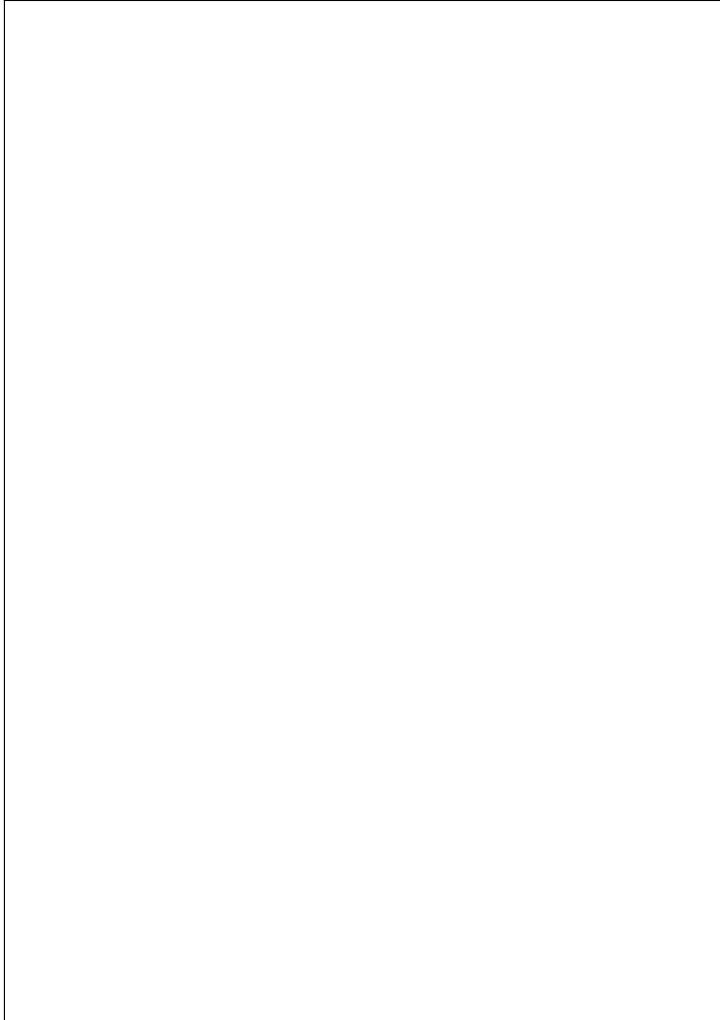
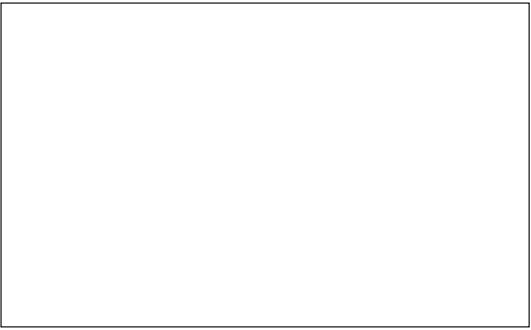
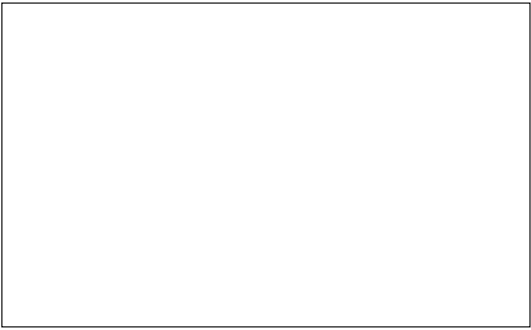
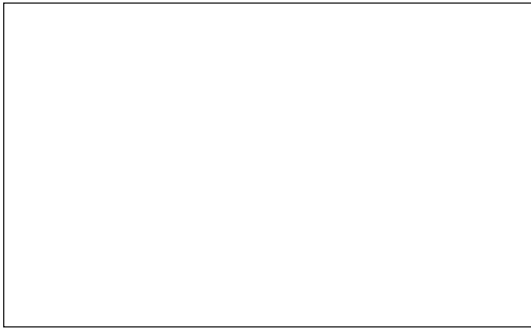
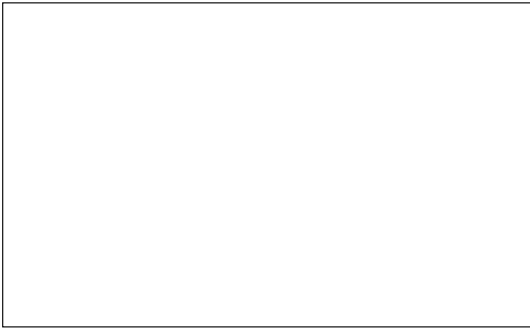





- Töm bränsletanken och rengör den på en väl ventilerad plats. Töm förgasaren genom att starta motorn och vänta tills den stoppar (om bränsleblandning lämnas i förgasaren kan membranen skadas).
- Efter vinterförvaringen krävs inget speciellt startförfarande, utan maskinen startas på normal sätt (Fig. 20-28).
- Följ samtliga underhållsanvisningar som givits ovan.
- Rengör trimmern ordentligt och smörj alla delar i metall.
- Ta av skivan, rengör den och smörj den med olja för att förebygga rost.
- Avlägsna skivans fästflänsar. Rengör, torka och olja in kuggväxelhusets säte (Fig. 102).
- Töm ut bränslet från tanken och sätt tillbaka locket.
- Rengör noggrant kylöppningarna (Fig. 103) och luftfiltret (Fig. 104).
- Förvara på en torr plats, om möjligt utan direkt kontakt med marken och långt från värmekällor.



SK TECHNICKÉ ÚDAJE**SLO** TEHNIČNI PODATKI**S** TEKNISKA DATA

Objem valcov - Prostornina - Cylindervolym	cm ³	45.7 (8465 ERGO)	52.5 (8535 ERGO)
Motor		Dvojtaktný - Dva takta - Tvåtakts EMAK	
Výkon - Moč - Effekt	kW	1.8	2.1
Počet otáčok/minimálne otáčky - Min. obr/min - Lägsta varvtal/min	min ⁻¹	2500÷3000	
Maximálna rýchlosť výstupného hriadeľa - Največja hitrost izhodne gredi - Den utgående axelns högsta varvtal	min ⁻¹	8.500	
Rýchlosť motora pri maximálnej rýchlosti výstupného hriadeľa - Hitrost motorja pri največji hitrosti izhodne gredi - Motors varvtal vid den utgående axelns högsta varvtal	min ⁻¹	11.700	
Objem palivovej nádrže - Prostornina rezervoarja za gorivo - Bränsletankens volym 	cm ³	1.500 (1.5 l)	
Vstrekovač paliva - Vbrizgalka uplinjača - Primerförgasare		Áno - Da - Ja	
Antivibračný systém - Protivibracijski sistem - Vibrationsskydd		Áno - Da - Ja	
Šírka rezu - Širina reza - Klippbredd	cm	38	
Hmotnosť bez rezného nástroja a krytu - Teža brez rezalnega orodja - Vikt utan skärverktyg och skydd	kg	10.8	11.0

SK TECHNICKÉ ÚDAJE**SLO** TEHNIČNI PODATKI**S** TEKNISKA DATA
Odporúčané rezné nástroje - Priporočeni nastavki za rezanje - Rekommenderad skärutrustning

Modely Modeli Modeller	Odporúčané rezné nástroje - Priporočeni nastavki za rezanje - Rekommenderad skärutrustning		P.N.	Ochranné štíty Ščitniki Skydd	
		Ø mm			
8465-8535		380	P.N. 63129007	P.N. 61042035BR	
8465-8535		380	P.N. 63019018	P.N. 61042035BR	
8465-8535		305	P.N. 4095675AR	P.N. 61042035BR	*
8465-8535		255 305	P.N. 4095641AR P.N. 4095665AR	P.N. 61042035BR	*
8465-8535		255	P.N. 4095563AR	P.N. 61042035BR	*
8465-8535		255	P.N. 4095065AR	P.N. 61042035BR	*
8465		200	P.N. 4095666AR	P.N. 4174279	*
8465-8535		255	P.N. 4095066AR	P.N. 4174279	*

**POZOR!!!**

Riziko poranenia sa zvyšuje montážou nesprávnych rezacích zariadení! Používajte výhradne odporúčané rezacie zariadenia a ochranné kryty a dodržiavajte pokyny na ich nabrúsenie.

**POZOR!!!**

Tveganje za delovno nezgodo je večje, če uporabljate napačno rezilo! Uporabljajte izključno priporočena rezila in ščitnike in upoštevajte navodila za brušenje.

**VARNING!!!**





Olycksrisken är större vid felaktiga skärordningar! Använd enbart de rekommenderade skärordningarna och skydden och följ slipningsanvisningarna.

* Ochrana pre č.d. 4179113AR nie je nevyhnutná. Rezné nástroje na kov - Zaščita š. d. 4179113AR ni potrebna. Nastavki za rezanje kovine - Skydd art. nr. 4179113AR behövs ej. Skärutrustning av metall.

SK TECHNICKÉ ÚDAJE

SLO TEHNIČNI PODATKI

S TEKNISKA DATA

			8465 ERGO		8535 ERGO		
							
Hladina akustického tlaku - Nivo tlaka - Ljudtryck	dB (A)	L_{pA} av EN 11806 EN 22868	100.0	91.0	101.0	93.0	*
Tolerancia - Toleranca - Tveksamhet	dB (A)		2.0	2.0	2.0	2.0	
Nameraná hladina akustického výkonu - Izmerjen nivo akustične moči - Uppmätt ljudeffektnivå	dB (A)	2000/14/EC EN 22868 EN ISO 3744	112.0	104.0	113.0	105.0	
Tolerancia - Toleranca - Tveksamhet	dB (A)		2.0	2.0	2.0	2.0	
Zaručená hladina akustického výkonu - Zagotovljen nivo hrupa - Garantirana razina	dB (A)	L_{WA} 2000/14/EC EN 22868 EN ISO 3744	114.0	106.0	115.0	107.0	
Úroveň vibrácií - Nivo vibracij - Vibrationsnivå	m/s²	EN 11806 EN 22867 EN 12096	2.8 (sx) 3.8 (dx)	2.5 (sx) 3.1 (dx)	2.8 (sx) 3.8 (dx)	2.5 (sx) 3.1 (dx)	*
Tolerancia - Toleranca - Tveksamhet	m/s²	EN 12096	1.5	1.5	1.5	1.5	

- ★ **SK** - Priemerné štatistické hodnoty: 1/2 voľnobeh, 1/2 na plný výkon (hlavica) alebo 1/2 max. rýchlosť bez záťaže (kotúč).
SLO - Ponderirane povprečne vrednosti: 1/2 pri najmanjših obr/min, 1/2 pri polni obremenitvi (glava) ali pri 1/2 v praznem teku (rezilo).
S - Vägda genomsnittsvärden: 1/2 lägsta varvtal, 1/2 full belastning (trimmerhuvud) eller 1/2 tomgångshastighet (skiva).

VYHLÁSENIE O ZHODE	IZJAVA O SKLADNOSTI	EG-FÖRSÄKRAN OM ÖVERENSSTÄMMELSE			
Slovensky	Slovenščina	Svenska			
Dolupodpísaný,	Spodaj podpisana odgovorna oseba podjetja	Den undertecknade,			
EMAK spa via Fermi, 4 - 42011 Bagnolo in Piano (RE) ITALY					
Vyhlasuje na svoju výhradnú zodpovednosť, že stroj:	izjavljam na lastno odgovornost, da proizvod:	försäkrar på eget ansvar att maskinen:			
1. Typ: vyživače / kosačky	1. Vrsta motorja: obrezovalnik / kosilnica	1. Vrsta: röjare			
2. Ochranná známka: / Typ:	2. Znamka: / Tip:	2. Varumärke: / Typ:			
EFCO 8465 ERGO - 8535 ERGO					
3. Identifikácia série	3. serijska identifikacija	3. Serienummer			
264 XXX 0001 - 264 XXX 9999 (8465 ERGO) - 266 XXX 0001 - 266 XXX 9999 (8535 ERGO)					
Spĺňa požiadavky stanovené smernicou	odgovarja zahtevam podanih v smernicah	överensstämmer med kraven i direktiv			
2006/42/EC - 2014/30/EU - 2000/14/EC - 97/68/EC - 2002/88/EC					
Spĺňa požiadavky nasledujúcich harmonizovaných noriem:	v skladu je z odredbami sledečih usklajenih norm:	överensstämmer med föreskrifterna i följande harmoniserade standarder:			
EN ISO 11806 - EN 55012					

VYHLÁSENIE O ZHODE	IZJAVA O SKLADNOSTI	EG-FÖRSÄKRAN OM ÖVERENSSTÄMMELSE			
Slovensky	Slovenščina	Svenska			
Bol dodržaný postup hodnotenia	Postopki za vrednotenje skladnosti	Föreskrivet förfarande för bedömning av överensstämmelse har följts			
Annex V - 2000/14/EC					
Nameraná úroveň zvukového výkonu	Izmerjen nivo akustične moči:	Uppmätt ljudeffektnivå			
112.0 dB (A) (8465 ERGO) - 113.0 dB (A) (8535 ERGO)					
Zaručovaná úroveň zvukového výkonu	Garantiran nivo akustične moči:	Garanterad ljudeffektnivå			
114.0 dB (A) (8465 ERGO) - 115.0 dB (A) (8535 ERGO)					

Miesto výroby / Izdelano v / Ort: Bagnolo in piano (RE) Italy - via Fermi, 4

Dátum / Päivämäärä / Datum: 20/04/2016

Technická dokumentácia je uložená v administratívnom sídle - Technická správa.
Tehnična dokumentacija je shranjena na upravnem sedežu - Tehnična direkcija.
Teknisk dokumentation arkiverad på det administrativa sätet - Teknisk riktning.

Tabuľka údržby

Prosím, nezabudnite, že nasledujúce intervaly údržby sa vzťahujú iba na normálne pracovné podmienky. Ak pracujete dlhšie ako za normálnych pracovných podmienok alebo za namáhavých podmienok, potom treba odporúčané intervaly primerane skrátiť		Pred každým použitím	Mesačne	Ak zistíte poškodenie alebo poruchu	Podľa potreby	Každých 6 mesiacov alebo 50 hod.	Raz za 1 rok alebo 100 hod.
Celý stroj	Kontrola (Úniky, praskliny a opotrebovanie)	x					
	Výčistenie po ukončení dennej práce	x					
Kontroly (Zapaľovacia sviečka, Páčka sýtiča, Páčka plynu, Aretácia)	Kontrola činnosti	x					
Palivová nádrž	Kontrola (Úniky, praskliny a opotrebovanie)	x					
	Výčistenie						x
Palivový filter a rúrky	Kontrola		x				
	Výčistenie, výmena prvkov filtra			x			x
Rezný nástroj	Kontrola (Poškodenie, ostrosť a opotrebovanie)	x					
	Kontrola napnutia	x					
	Naostrenie			x	x		
Kónická prevodovka	Kontrola (Poškodenie, opotrebovanie a úroveň oleja)		x		x		
Bubnová spojka	Kontrola (Poškodenie a opotrebovanie)		x				
	Výmena			x		x	
Kryt rezného nástroja	Kontrola (Poškodenie a opotrebovanie)	x					
	Výmena			x	x		
Všetky prístupné skrutky a matice (Nie nastaviteľné skrutky)	Kontrola	x					
	Utiahnutie		x				
Vzduchový filter	Výčistenie	x			x		
	Výmena			x			x
Rebrá valca	Výčistenie		x				
Ventilačný systém štartéra	Výčistenie po ukončení dennej práce	x					
Štartovacie lanko	Kontrola (Poškodenie a opotrebovanie)		x				
	Výmena			x			
Karburátor	Kontrola voľnobehu (Pri voľnobehu sa vyzínacie zariadenie nesmie otáčať)	x					
Sviečka	Kontrola medzery elektród		x				
	Výmena			x			x
Antivibračné podložky	Kontrola (Poškodenie a opotrebovanie)		x				
	Výmena u predajcu			x	x		
Matice a skrutky rezného nástroja	Kontrola správneho utiahnutia blokovacej matice rezného nástroja	x					
Matice a skrutky rezného nástroja	Kontrola utiahnutia matíc a skrutiek	x					

Program vzdrževania

Zavedajte se, da navedeni intervali vzdrževanja veljajo za običajne obratovne pogoje. Če pri vsakodnevnem delu z napravo delate dlje, kot je običajno ali če delate v težkih pogojih, morate ustrezno skrajšati predlagane intervale.		Pred vsako uporabo	Mesečno	Ob poškodbi ali okvari	Po potrebi	6 mesecev ali 50 ur	1 leto ali 100 ur
Naprava v celoti	Pregled (puščanje, razpoke, obraba)	x					
	Očistite po končanem delovnem dnevu	x					
Krmlni elementi (stikalo za vklop, ročica naprave za hladni zagon, ročica za plin, zatikalo ročice za plin)	Preglejte delovanje	x					
Posoda za gorivo	Pregled (puščanje, razpoke, obraba)	x					
	Očistite						x
Filter in cevi za gorivo	Preglejte		x				
	Očistite, zamenjajte filtrni element			x			x
Nastavki za rezanje	Preglejte (Poškodbe, ostrina in obraba)	x					
	Preverite napetost	x					
	Nabrusite			x	x		
Kotni pogon	Preglejte (Poškodbe, obraba in količina masti)		x		x		
Boben sklopke	Preglejte (Poškodbe in obraba)		x				
	Zamenjajte			x		x	
Ščitnik nastavkov za rezanje	Preglejte (Poškodbe in obraba)	x					
	Zamenjajte			x	x		
Vsi dosegljivi vijaki in matice (razen nastavitvenih vijakov)	Preglejte	x					
	Ponovno zategnite		x				
Zračni filter	Očistite	x			x		
	Zamenjajte			x			x
Hladilna rebra valja	Očistite		x				
Ventilacijske reže sistema zaganjalnika	Očistite po končanem delovnem dnevu	x					
Vrvica zaganjalnika	Preglejte (Poškodbe in obraba)		x				
	Zamenjajte			x			
Uplinjač	Preverite prosti tek (nastavek za rezanje se v prostem teku ne sme vrteti)	x					
Vžigalna svečka	Preverite razmik med elektrodama		x				
	Zamenjajte			x			x
Vibracijski podstavki	Preglejte (Poškodbe in obraba)		x				
	Zamenja trgovec			x	x		
Matice in vijaki nastavka za rezanje	Prepričajte se, da je pritrditvena matica opreme za rezanje pravilno zategnjena	x					
Matice in vijaki nastavka za rezanje	Prepričajte se, da so matice in vijaki zategnjeni	x					

RIEŠENIE PROBLÉMOV



POZOR: jednotku vždy zastavte a odpojte sviečku, až potom urobte všetky nápravné opatrenia podľa tabuľky dolu, samozrejme okrem tých, pri ktorých sa vyžaduje, aby bola jednotka v chode.

Ak sa vám nepodarilo problém odstrániť ani po overení všetkých príčin, obráťte sa na autorizovaný servis. Ak príčina problému nie je uvedená v tejto tabuľke, obráťte sa na autorizovaný servis.

PROBLÉM	MOŽNÉ PRÍČINY	RIEŠENIE
Motor sa nenašartuje alebo zhasne už po niekoľkých sekundách po naštartovaní. (Uistite sa, že je vypínač v polohe "I")	<ol style="list-style-type: none"> 1. Sviečka nevydáva iskru 2. Motor je zahltený 	<ol style="list-style-type: none"> 1. Skontrolujte iskru sviečky. Ak sviečka nevydáva iskru, zopakujte test s novou sviečkou (BPMR7A). 2. Postupujte podľa pokynov na str.26. Ak sa motor ani tak nenašartuje, zopakujte procedúru s novou sviečkou.
Motor sa našartuje, ale nezrýchluje správne alebo pri vyššej rýchlosti nefunguje správne.	Treba nastaviť karburátor.	Zavolajte autorizovaný servis, aby vám nastavili karburátor.
Motor nedosiahne plnú rýchlosť a / alebo veľmi dymí.	<ol style="list-style-type: none"> 1. Skontrolujte zmes olej / benzín. 2. Špinavý vzduchový filter. 3. Treba nastaviť karburátor 	<ol style="list-style-type: none"> 1. Používajte čerstvý benzín a olej pre 2-taktné motory. 2. Vyčistite; pozrite pokyny v kapitole Údržba vzduchového filtra. 3. Zavolajte autorizovaný servis, aby vám nastavili karburátor.
Motor sa našartuje, otáča sa a zrýchluje, ale pri minime zhasne.	Treba nastaviť karburátor.	Nastavte skrutku minima "I" (Obr.97, str.52) smerom vpravo na dosiahnutie vyššej rýchlosti; pozrite kapitolu Údržba karburátora.
Motor sa našartuje a funguje, ale rezacie zariadenie sa neotáča	Poškodená spojka, kónický spoj alebo prevodový hriadel	V prípade potreby ich vymeňte; zavolajte autorizované servisné stredisko
<p>POZOR: Nikdy sa nedotýkajte rezacieho mechanizmu, kým je motor v činnosti.</p>		

ODPRAVA PROBLEMOV



POZOR: vselej ugasnite stroj in snemite kabel z vžigalne svečke, preden se lotite katerihkoli preizkusov za odpravo motenj, navedenih v tabeli, razen v tistih primerih, ko se zahteva delovanje stroja.

Ko preverite vse možne vzroke in če motnja ni odpravljena, se obrnite na pooblaščeného servisno službo. V kolikor naletite na problem, ki v tabeli ni naveden, se obrnite na pooblaščeného servisno službo.

PROBLÉM	MOŽNI VZROKI	ODPRAVA
Motor ne steče oziroma ugasne par sekund po zagonu. (Preverite, ali je stikalo v položaju "I")	<ol style="list-style-type: none"> 1. Ni iskre 2. Zalit motor 	<ol style="list-style-type: none"> 1. Kontrolirajte iskro na svečki. Če iskre ni, ponovite preizkus z novo svečko (BPMR7A). 2. Izvedite postopek na strani 26. Če motor še vedno ne steče, ponovite postopek z novo vžigalno svečko.
Motor steče, vendar ne pospešuje pravilno ali ne deluje pravilno pri visoki hitrosti.	Treba je nastaviti uplinjač.	Za nastavitvev uplinjača se obrnite na pooblaščeného servisno službo.
Motor ne doseže polne hitrosti in/ali močno dimi.	<ol style="list-style-type: none"> 1. Kontrolirajte mešanico olja in bencina. 2. Onesnažen filter za zrak. 3. Treba je nastaviti uplinjač. 	<ol style="list-style-type: none"> 1. Uporablajte svež bencin in olje, ki je primerno za 2-taktno motorje. 2. Očistite; glejte navodila v poglavju Vzdrževanje filtra za zrak. 3. Za nastavitvev uplinjača se obrnite na pooblaščeného servisno službo.
Motor nastartuje, funguje a zrýchluje, ale ne drží si volnoběžné otáčky.	Treba je nastaviti uplinjač.	Obračajte vijak za prosti tek "I" (slika 97, stran 52) v smeri proti urnemu kazalcu za povečanje hitrosti; glejte poglavje Vzdrževanje uplinjača.
Motor steče in deluje, vendar se rezilo ne vrti.	Poškodovana sklopka, stožčasto gonilo ali prenosna gred.	Po potrebi zamenjajte; obrnite se na pooblaščeného servisno službo.
<p>POZOR: Nikdar se ne dotikajte rezila, medtem ko motor teče.</p>		

Slovensky	Slovenščina	Svenska
ZÁRUKA	GARANCIJSKA IZJAVA	GARANTIBEVIS
<p>Tento prístroj bol navrhnutý a zrealizovaný pomocou najmodernejších výrobných techník. Výrobca poskytuje na svoje výrobky 24 mesačnú záruku od dátumu nákupu v prípade použitia súkromnými osobami a pri používaní vo voľnom čase. V prípade profesionálneho používania je záruka obmedzená na 12 mesiacov.</p> <p>Všeobecné záručné podmienky</p> <ol style="list-style-type: none"> Záruka je platná od dátumu nákupu. Výrobná spoločnosť prostredníctvom predajnej siete a technického servisu bezplatne vymení časti, ktoré sú chybné v dôsledku chyby materiálu, opracovania alebo výroby. Záruka neuberá kupujúcemu právne nároky vyplývajúce z občianskeho zákonníka v prípade chýb alebo kazov spôsobených predanou vecou. Technický personál zasiahne čo najrýchlejšie v časových lehotách, ktoré mu umožnia organizačné požiadavky. Na vyžiadanie záručnej opravy je potrebné predložiť oprávnenému personálu nižšie uvedený záručný list opečiatkovaný predajcom, vyplnený vo všetkých častiach a doplnený nákupnou faktúrou alebo pokladničným blokom, povinným na daňové účely, na ktorom je uvedený dátum nákupu. Záruka sa neuplatňuje v prípade: <ul style="list-style-type: none"> Zjavnej absencie údržby, Nesprávneho používania výrobku alebo jeho poškodenia, Použitia nevhodných mazadiel alebo pohonných látok, Použitia neoriginálnych náhradných súčastí alebo doplnkov, Zásahov vykonaných neoprávnenými osobami. Výrobná spoločnosť vyníma zo záruky spotrebné materiály a súčasti, ktoré podliehajú bežnému funkčnému opotrebeniu. Záruka sa nevzťahuje na zásahy modernizácie alebo vylepšenia výrobku. Záruka nepokrýva nastavovanie a údržbu, ktoré by mali byť potrebné počas záručnej lehoty. Prípadné škody spôsobené prepravou musia byť ihneď nahlásené prepravcovi, inak záruku nemožno uplatniť. Na motory ostatných značiek (Briggs & Stratton, Subaru, Honda, Kipor, Lombardini, Kohler, atď.), namontované na naše prístroje, sa vzťahuje záruka poskytnutá výrobcami motora. Záruka nepokrýva prípadné škody, priame alebo nepriame, spôsobené osobám alebo na veciach poruchami prístroja alebo ktoré sú následkom núteného predĺženého pozastavenia jeho používania. 	<p>Ta naprava je bila konstruirana in proizvedena s pomočjo naj sodobnejših tehnik. Izdelovalec nudi garancijo za svoje izdelke za as 24 mesecev od nakupa za zasebno ali uporabo v prostem asu. Za profesionalno uporabo garancija velja le za 12 mesecev.</p> <p>Omejena garancija</p> <ol style="list-style-type: none"> Garancijski rok začne teči z dnevom prodaje. Proizvajalec se obvezuje preko svoje prodajne in tehnično servisne mreže brezplačno nadomestiti vse dele, ki bi se izkazali za neustrezno zaradi materiala, obdelave ali proizvodnje. Ta garancija ne vpliva na kupčeve pravice, ki izhajajo iz zakonodaje, ki ureja posledice napak na napravi. Tehnično osebje bo vsa potrebna popravila izvedlo v kar najkrajšem možnem času in v skladu s potrebami organizacije. Vsi garancijski zahtevki morajo biti opremljeni s tem Garancijskim listom, v celoti izpolnjenim in z pečatom prodajalca, računom ali potrdilom, ki izkazuje datum nakupa. Navedeno pregleda oseba, ki odobri izvedbo popravila. Garancija ne velja in je razveljavljena kadar: <ul style="list-style-type: none"> naprava očitno ni bila pravilno vzdrževana, se je naprava uporabljala za napačen namen ali je bila kakorkoli modificirana, so se uporabljala neprimerna sredstva za mazanje ali neustrezno gorivo, so bili uporabljeni neoriginalne nadomestni deli oz. nameščena neoriginalna dodatna oprema, so bila izvedena popravila s strani nepooblaščenega osebja. Garancija ne vključuje potrošnih delov ali delov, ki so podvrženi normalni obrabi. Garancija ne vključuje dela za posodobitev ali izboljšavo naprave. Garancija ne vključuje pripravljavnih in servisnih opravil, potrebnih v garancijskem obdobju. Poškodbe, ki so nastale med prevozom, morate takoj prijaviti prevozniku: če tega ne storite, se garancija razveljavi. Motorje drugih proizvajalcev (Briggs & Stratton, Subaru, Honda, Kipor, Lombardini, Kohler, itd.), ki so nameščeni na naše naprave, pokrivajo garancije proizvajalcev motorjev. Garancija je vključuje poškodb ali škode, ki bi jo posredno ali neposredno utrpeli osebe ali stvari zaradi napak naprave ali zaradi daljših obdobj neuporabe naprave zaradi istih napak. 	<p>Denna maskin har formgivits och tillverkats med avancerad och modern produktionsteknik. När produkten används för privatbruk eller hobbybruk gäller tillverkarens produktgaranti i 24 månader, räknat från och med inköpsdatum. Garantin är begränsad till 12 månader vid yrkesbruk.</p> <p>Allmänna garantivillkor</p> <ol style="list-style-type: none"> Garantin är giltig från och med inköpsdatum. Tillverkaren byter kostnadsfritt ut delar som har defekter i material, bearbetning eller tillverkning genom sitt nät av försäljnings- och servicefirmor. Garantikontraktet frångår inte köparen de i civilrätten fastslagna lagliga rättigheterna mot verkningar av defekter eller fel på den sålda produkten. Fel åtgärdas så snart som möjligt av servicefirmans personal, i mån av tid och med hänsyn tagen till servicefirmans organisation. För att kunna begära service under garantitiden måste användaren visa upp nedanstående garantibevis med återförsäljarens stämpel. Garantibeviset skall vara ifyllt i alla sina delar och åtföljas av en faktura eller ett kvitto eller annan handling där inköpsdatum framgår. Garantin upphör att gälla i följande fall: <ul style="list-style-type: none"> Bristande underhåll, Felaktig användning av maskinen eller otillåtna ändringar på maskinen, Användning av fel typ av smörjmedel eller bränsle, Användning av icke original reservdelar eller tillbehör, Reparationer som har utförts av icke auktoriserad servicepersonal. Tillverkarens garanti gäller inte förbrukningsartiklar eller komponenter som normalt utsätts för slitage vid användningen. Garantin gäller inte uppdateringar eller förbättringar av produkten. Garantin täcker inte de justeringar eller det underhåll som eventuellt kan krävas under garantiperioden. Transportören måste omedelbart informeras om eventuella skador som har uppkommit under transport. Om så inte sker blir garantin ogiltig. För motorer av andra varumärken (Briggs & Stratton, Subaru, Honda, Kipor, Lombardini, Kohler, osv.) som monteras på våra produkter gäller den garanti som motortillverkaren utställer. Garantin täcker inte direkta eller indirekta personskadorna eller skador på föremål som förorsakas av defekter på maskinen eller som följer av ett längre påtvingat avbrott i användningen av maskinen.

MODEL - MODEL

DÁTUM - DATUM

MODELL

DATUM

VÝROBNÉ Č.
SERIJSKA ŠT.

PREDAJCA - TRGOVEC

SERIENUMMER

ÅTERFÖRSÄLJARE

KÚPENÉ OD P. - KUPIL g.

KÖPT AV

Nezasielajte! Priložite iba k prípadnej žiadosti o technický servis.
Ne pošiljajte! Samo priložite k zahtevku ta tehnično garancijo.

Skicka inte! Bifoga endast begäran om teknisk garanti.

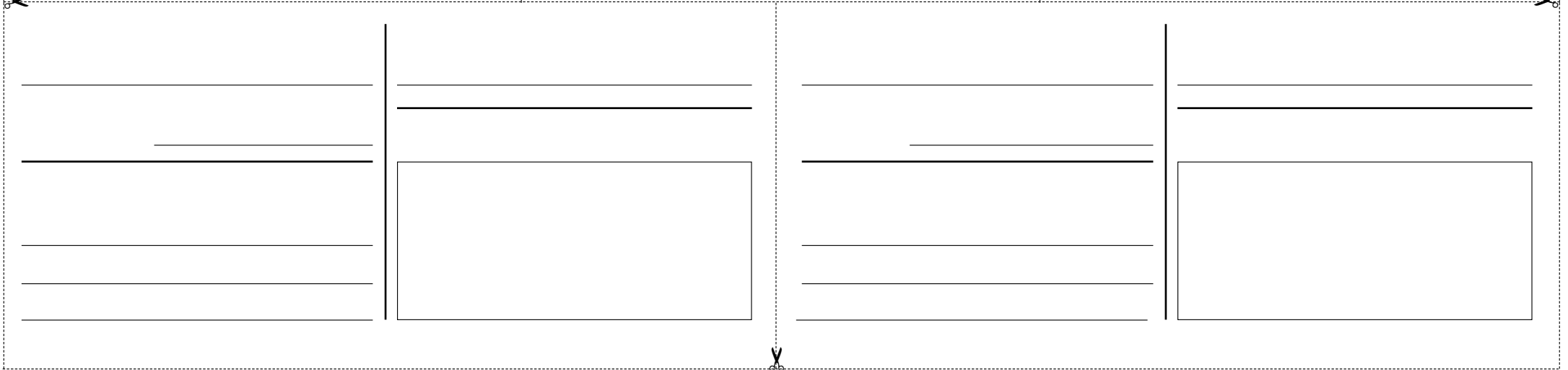
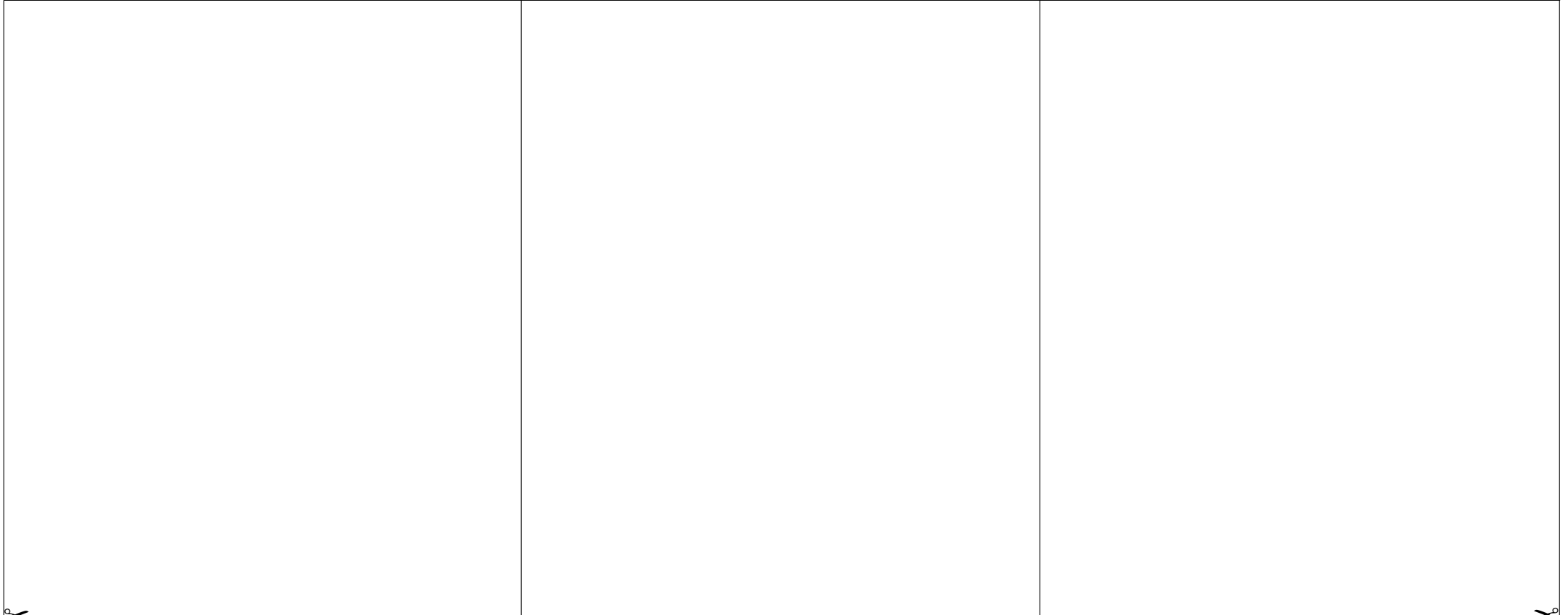



SK UPOZORNENIE! - Tento návod musí sprevádzať stroj po celú dobu jeho životnosti.

SLO OPOZORILO! - Ta Priročnik za uporabnika mora ostati z napravo skozi njeno celotno življenjsko dobo.

S OBSERVERA! - Denna handbok måste åtfölja maskinen under maskinens hela livstid.